

Lenco

**BÄRBAR STEREO MED FM-RADIO
CD-SPELARE OCH AND KASSETTSPELARE
SCD-971**

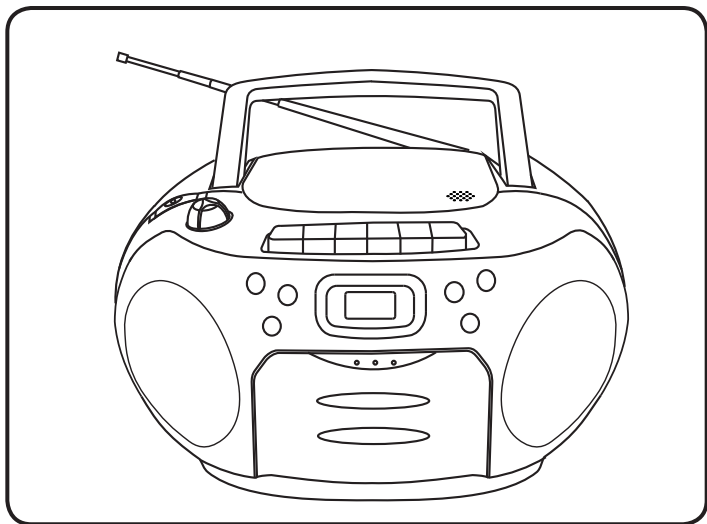

BRUKSANVISNING

Information och support finns på www.lenco.com

VARNING

KLASS 1 LASERPRODUKT

KLASS 1 LASERPRODUKT
APPAREIL À LASER DE CLASSE 1
PRODUCTO LASER DE CLASE 1

VAR FÖRSIKTIG
OSYNLIGA LASERSTRÅLAR
NÄR ENHETEN ÄR ÖPPEN OCH
FÖREGLINGAR
HAR ÅSIDOSATTS.
UNDVIK EXPONERING FÖR STRÅLNING



Den här produkten innehåller en laserenhet med låg effekt.

Varning: Rör inte linsen.

KASTA INTE BATTERIER I ÖPPEN ELD!

VAR FÖRSIKTIG

Att använda kontroller eller justeringar eller utföra andra förfaranden än de som anges häri kan leda till att du utsätts för farlig strålning.

FÖRSIKTIGHETSÅTGÄRDER INNAN ANVÄNDNING

HA DESSA INSTRUKTIONER I ÅTANKE:

1. Täck inte över eller blockera några ventilationsöppningar. När enheten placeras på en hylla bör det lämnas 5 cm (2 tum) ledigt utrymme runt hela enheten.
2. Montera i enlighet med den medföljande bruksanvisningen.
3. Håll enheten borta från värmekällor såsom radiatorer, värmare, spisar, ljus och andra värmegenererande produkter eller öppen eld. Enheten kan endast användas i måttliga klimat. Extremt kalla eller varma omgivningar bör undvikas. Drifttemperatur mellan 0 och 35 °C.
4. Undvik att använda enheten nära starka magnetfält.
5. Elektrostatisk urladdning kan störa den normala användningen av den här enheten. Återställ och starta om enheten enligt instruktionsboken om så är fallet. Hantera försiktigt och använd i en statiskt fri miljö vid flöverbrytning.
6. Varning! För aldrig in ett föremål i produkten genom ventilerna eller öppningarna. Högspanning flödar genom produkten och om du för in ett föremål kan det orsaka elektriska stötar och/eller kortslutning av interna komponenter. Undvik att spillta vatten eller annan vätska på produkten av samma anledning.
7. Enheten får inte användas i våta eller fuktiga miljöer såsom badrum, ångfyllda kök eller i närheten av simbassänger.
8. Enheten får inte utsättas för dropp eller stänk och se till att inga föremål fyllda med vätskor såsom vaser placeras på eller i närheten av den.
9. Enheten får inte användas när kondens kan uppstå. När enheten används i ett varmt och fuktigt rum kan vattendroppar eller kondens uppstå inuti enheten och enheten kanske inte fungerar som den ska. Låt enheten vara avstängd i en eller två timmar innan du slår på strömmen igen. Enheten ska vara torr innan strömmen slås på.
10. Även om denna enhet tillverkas med största omsorg och kontrolleras flera gånger innan den lämnar fabriken är det fortfarande möjligt att problem kan uppstå vilket gäller alla elektriska apparater. Om du märker rök, kraftig uppbyggnad av värme eller andra oväntade fenomen ska du omedelbart dra ur kontakten ur eluttaget.
11. Enheten måste drivas med en strömkälla såsom anges på de särskilda märkningskraven. Kontakta din återförsäljare eller lokala bolag om du är osäker på vilken typ av strömförsörjning som används i ditt hem.
12. Håll på säker avstånd från husdjur. Vissa djur kan bita på elkablar.
13. Använd en mjuk och torr trasa för att rengöra enheten. Använd inte lösningsmedel eller bensinbaserade vätskor. För att ta bort allvarliga fläckar kan du använda en fuktig trasa med utspätt rengöringsmedel.
14. Leverantören ansvarar inte för skador eller förlorade data orsakade av fel, missbruk, modifiering av enheten eller batteribyte. Användningen får inte avbrytas när enheten formaterar eller överför filer. Detta kan medföra att data skadas eller raderas.
15. Om enheten har en funktion med USB-uppspelning bör USB-minnet anslutas direkt till enheten. Använd inte en USB-förlängningskabel eftersom den kan orsaka störningar som kan leda till dataförlust.
16. Typskylten är placerad på enhetens undersida eller baksida.
17. Den här enheten är inte avsedd för att användas av personer (inklusive barn) med fysiska, sensoriska eller psykiska funktionshinder eller brist på erfarenhet och kunskap såvida de inte är under övervakning av eller har fått instruktioner om korrekt användning av enheten av den person som ansvarar för deras säkerhet.
18. Den här produkten är endast avsedd för icke-professionell användning och inte för kommersiellt eller industriellt bruk.
19. Se till att enheten är justerad till en stabil position. Skador orsakade av att använda den här produkten i ett instabilt läge med vibrationer eller stötar eller av att inte följa någon annan varning eller försiktighetsåtgärd i denna användarmanual täcks inte av garantin.
20. Ta aldrig bort enhetens hölje.
21. Placera aldrig enheten på annan elektrisk utrustning.

23. Låt inte barn ha tillgång till plastpåsar.
24. Använd endast tillbehör som anges av tillverkaren.
25. Överlåt all service till kvalificerad servicepersonal. Service krävs när enheten har skadats på något sätt, exempelvis på strömkabeln eller strömkontakten, när vätska har spillts eller föremål fallit in i den, när den har utsatts för regn eller fukt och inte fungerar normalt eller har tappats.
26. Lång exponering för höga ljud från musikspelare kan leda till tillfällig eller permanent hörselnedsättning
27. Om produkten levereras med strömkabel eller nätadapter:
Dra ur strömkabeln och kontakta behörig personal för service om ett problem uppstår.
Trampa inte på nätadaptern och kläm den inte. Var mycket försiktig och då särskilt nära kontakter och kabelns uttag. Tunga föremål får inte placeras på nätadaptern då detta kan medföra att den skadas. Håll hela enheten utom räckhåll för barn!
Om de leker med strömkabeln kan det orsaka allvarliga personskador.
Koppla ur enheten vid åskväder eller om den inte används under en längre tidsperiod.
Eluttaget måste vara placerat nära utrustningen och vara lättillgängligt.
Eluttaget och förlängningskablar får inte överbelastas. Överbelastning kan orsaka brand eller medföra elektriska stötar.
Enheter med konstruktion klass 1 ska anslutas till ett jordat vägguttag.
Enheter med klass 2-konstruktion kräver ingen jordad anslutning.
Håll alltid i kontakten när du drar ut den ur vägguttaget. Dra inte i strömkabeln. Detta kan orsaka kortslutning. Använd inte en skadad strömkabel, strömkontakt eller ett löst vägguttag. Om du gör detta kan det orsaka brand eller elektriska stötar.
28. Om produkten innehåller eller levereras med en fjärrkontroll som innehåller mynt/cellbatterier:
Varning: "Svälj inte batterier då kemiska brännskador" eller motsvarande kan uppstå.
[Den medföljande fjärrkontrollen] Denna produkt innehåller ett knappcells batteri. Om batteriet sväljs kan det orsaka allvarliga inre brännskador på bara två timmar och vara livshotande.
Håll nya och förbrukade batterier utom räckhåll för barn.
Sluta använda produkten om batterifacket inte går att stänga ordentligt, och håll den utom räckhåll för barn.
Om du tror att batterier har förtärats eller finns inuti någon del av kroppen måste du omedelbart söka läkarvård.
29. Varning om användning av batterier:
Explosionsrisk om batteriet byts ut på ett felaktigt sätt. Batteriet måste bytas mot samma eller en likvärdig typ.
Batteriet får inte utsättas för extremt höga eller låga temperaturer samt lågt lufttryck vid hög höjd, vid användning, förvaring eller transport.
Byte av ett batteri mot en felaktig typ kan medföra explosion eller läckage av brandfarlig vätska och/eller gas.
Avfallshantering av ett batteri på en öppen eld, i en varm ugn, mekanisk krossning eller kapning kan medföra explosion.
Batteriet får inte lämnas i en miljö med extremt hög temperatur då detta kan medföra explosion eller läckage av brandfarlig vätska och/eller gas.
Batteriet får inte utsättas för extremt lågt lufttryck, då detta kan medföra explosion eller läckage av brandfarlig vätska och/eller gas.
Miljöaspekter måste iaktas vid avfallshantering av batterier.

INSTALLATION

Packa upp alla delar och ta bort skyddsmaterialet.

Anslut inte enheten till elnätet innan du kontrollerar nätspänningen och att alla andra anslutningar har gjorts.

REGLAGENS PLACERING

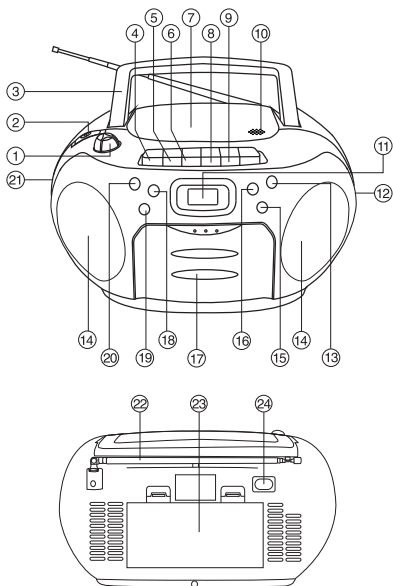

1. VOLYMREGLAGE
2. FUNKTIONSKNAPP
3. BÄRHANDTAG
4. PAUSA KASSETTEN ■■
5. STOPPA/MATA UT KASSETTEN ■ ▲
6. SPOLA KASSETTEN FRAMÅT ◀◀
7. CD-LUCKA
8. SPOLA KASSETTEN BAKÅT ▶▶
9. SPELA UPP KASSETTEN ◀
10. ÖPPNA/STÄNG CD-LUCKAN
11. LCD-SKÄRM
12. INSTÄLLNINGSRATT
13. KNAPP FÖR PROG/JUST.KLK/UPPSPELNINGSLÄGE
14. HÖGTALARE
15. KNAPP FÖR NÄSTA SPÅR PÅ CD-SKIVA ▶▶
16. KNAPPEN UPPSPELNING/PAUSA ■■
17. KASSETTLUCKA
18. KNAPP FÖR ATT STOPP CD ■
19. KNAPP FÖR FÖREGÅENDE SPÅR PÅ CD-SKIVA ◀◀
20. KNAPP FÖR STANDBY
21. TELEFONUTTAG
22. TELESKOPISK ANTENN
23. BATTERIFACK
24. AC-KONTAKT

STRÖMFÖRSÖRJNING

ANVÄNDA NÄTSTRÖM

Före användning ska du kontrollera att enhetens märkspänning överensstämmer med din lokala nätspänning.

Obs! Kontakten används som bortkopplingsanordning. Bortkopplingsanordningen ska förbli enkel att använda och åtkomstbar.

ANVÄNDA BATTERIER

Koppla bort strömkabeln från enhetens AC-ingång. Batteriet kopplas bort automatiskt när kabeln ansluts.

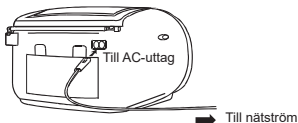
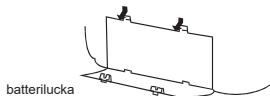

Byt ut alla batterier mot nya när volymen sänks eller ljudet förvrängs.

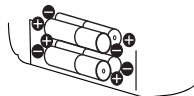

Sätt i åtta UM-2-batterier (storlek C).

SLÅ PÅ/STÄNGA AV SYSTEMET

Tryck på knappen **STANDBY** för att slå på ljudet.
Använd omkopplaren **FUNKTION** medan enheten är påslagen för att växla ljudläget mellan **CD**, **RADIO** och **KASSETT**.
Ljudläget visas.
Tryck på knappen **STANDBY** för att stänga av enheten.
Ordet "OFF" (AV) visas på skärmen följt av den aktuella tiden.



STANDBY

JUSTERA KLOCKA

Klockan visas på LCD-skärmen i standby-läget.

1. Tryck på och håll knappen **PROG/JUST.KLK/UPPSPELNINGSLÄGE** nedtryckt.
2. Tryck på **▶▶ NÄSTA** eller **◀◀ TILLBAKA** för att välja mellan att visa 12-timmarsformat eller 24-timmarsformat.
3. Tryck på knappen **PROG/JUST.KLK/UPPSPELNINGSLÄGE** till timmen blinkar.
4. Tryck på **▶▶ NÄSTA** eller **◀◀ TILLBAKA** för att justera timmen.
5. Tryck på knappen **PROG/JUST.KLK/UPPSPELNINGSLÄGE** till minuterna blinkar.
6. Tryck på **▶▶ NÄSTA** eller **◀◀ TILLBAKA** för att justera minuterna.
7. Tryck på knappen **PROG/JUST.KLK/UPPSPELNINGSLÄGE** igen och korrekt tid visas på skärmen.



LCD-skärm



JUST.KLK

JUSTERA LJUDET

JUSTERA VOLYMEN



FÖR ATT LYSSNA PRIVAT

Anslut hörlurar (ø 3,5 mm stereo mini-kontakt) till **PHONES**-uttaget.
När hörlurar ansluts kopplas högtalarna automatiskt bort.

LYSSNA PÅ RADIO

1. Tryck på knappen **STANDBY** för att slå på enheten.

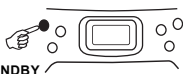

STANDBY

2. Ställ in till **RADIO**

FUNKTION
RADIO

LCD-skärm

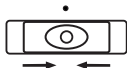

3. Ställa in en station.

STÄLLA IN



4. Justera ljudet.



FÖR BÄTTRE MOTTAGNING

FM

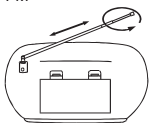

NÄR DU HAR LYSSNAT KLART

Tryck på knappen STANDBY för att stänga av enheten.

SPELA UPP CD-SKIVA

1. Tryck på knappen STANDBY för att slå på enheten.



2. Ställ in till CD

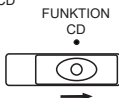



3. Tryck på CD-luckan för att öppna CD-hållaren.

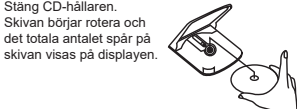

4. Sätt in en skiva med etiketten uppåt.
5. Stäng CD-hållaren.





6. Tryck på knappen SPELA UPP/PAUSA . Spårnummer "01" och symbolen  visas under normal CD-uppspelning.

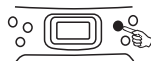

LCD-skärm



AVBRYTA UPPSPELNING

Tryck på knappen Spela upp/Pausa . Symbolen  börjar blinka. Tryck på knappen igen för att återuppta uppspelningen.

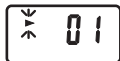

LCD-skärm





SPELA UPP/PAUS

STOPPA UPPSPELNING



Tryck på knappen STOPP . Displayen visar totalt antal spår på skivan.



HOPPA TILL BÖRJAN AV ETT SPÅR

- Tryck på någon av knapparna för att byta spår  enligt önskad riktning.
- Uppspelningen återupptas från det valda spåret.
- När knappen  trycks en gång under uppspelning påbörjas föregående spår igen.
- När knappen  trycks en gång under uppspelning påbörjas nästa spår.

SÖKA EFTER ETT AVSNITT INOM ETT SPÅR

- Håll knapparna  eller  nedtryckta under uppspelning och släpp upp när du kommer till önskat avsnitt. Normal CD-uppspelning återupptas sedan från denna tid på spåret.

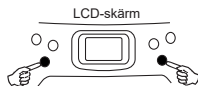

Enheter stängs automatiskt av efter cirka 30 minuters inaktivitet (i stoppat läge/CD-luckan öppen).

UPPREPA, UPPREPA ALLA OCH SLUMPMÄSSIG UPPSPELNING

Tryck på knappen UPPSPELNINGSLÄGE under CD-uppspelning. CD-skivan spelas upp med ett av lägena – ett spår upprepas, alla spår upprepas eller slumpmässig uppspelning.

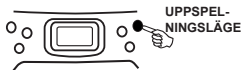

FÖR NORMAL CD-UPPSPELNING

Lägen i ordning UPPREPA >> UPPREPA ALLA >> SLUMPMÄSSIG >> RENSA.

I läget Upprepa 1 visar skärmen



I läget Upprepa 2 visar skärmen

LCD-skärm



Under slumpmässig uppspelning visar skärmen



LCD-skärm

PROGRAMMERAD UPPSPELNING

PROGRAMMERAD UPPSPELNING FÖR NORMAL CD-UPPSPELNING

Programmerad uppspelning gör det möjligt att spela upp olika spår på en skiva i önskad ordning. Upp till 20 spår kan programmeras.

1. Tryck på knappen "PROGRAMMERA".
2. Tryck på knapparna "NÄSTA" och "TILLBAKA" för att välja önskat spårnummer.
3. Tryck på knappen "PROGRAMMERA" igen för att spara spåret.
4. Upprepa steg 2 och 3 till alla önskade spår är programmerade.
5. Tryck på knappen "SPELA UPP/PAUSA" för att starta. "►", "PROG" och spårnummer visas på LCD-skärmen.
6. Tryck på knappen "STOPP" för att stoppa programmerad uppspelning.

7. Tryck på knappen "SPELA UPP/PAUSA" för att återuppta programmerad uppspelning.
8. Öppna CD-luckan, stäng av CD-spelaren eller tryck på knappen STOPP två gånger för att rensa det programmerade minnet.

Obs! Programmering kan endast ske när CD-spelaren inte spelar upp musik.



LCD-skärm



LCD-skärmen visar "PROGRAMMERA"

Anmärkning om CD-R/RW-skivor

- På grund av ett icke-standardiserat format/definition/produktion av CD-R/RW-skivor garanteras inte dess uppspelningskvalitet och -prestanda.
- Tillverkaren ansvarar inte för möjligheten att spela upp CD-R/RW-skivor på grund av inspelningsförhållanden. Dessa kan innefatta datorprestanda, program för att bränna CD-skivor, olika medier osv.
- Fäst inte en etikett på någon sida av CD-R/RW-skivan då detta kan leda till att den inte kan användas.
- Det rekommenderas att endast ljudfiler spelas in på CD-R/RW-skivor för enkel avläsning.

KASSETTUPPSPELNING

1. Ställ in till KASSETT

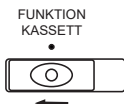

2. Sätt i kassetten.



Enheten stängs av automatiskt efter cirka 250 minuter.

3. Tryck på knappen ◀ SPELA UPP.

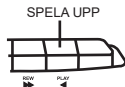

STOPPA UPPSPELNING

Tryck på knappen STOPP/MATA UT.

AVBRYTA UPPSPELNING

Tryck på knappen PAUSA.

Tryck på knappen PAUSA igen för att återuppta uppspelningen.

SPOLA FRAMÅT/BAKÅT

Tryck på knappen SPOLA BAKÅT eller SPOLA FRAMÅT.

Tryck på knappen STOPP/MATA UT för att stoppa spolningen vid önskad position.

UNDERHÅLL

RENGÖRA CD-SKIVAN

Om CD-skivan hoppar över spår eller inte kan spelas upp kan den behöva rengöras. Torka av skivan från mitten och ut med en rengöringsduk innan den spelas upp. Förvara skivan i dess fodral efter uppspelning.



RENGÖRA CD-LINSEN

Om CD-linsen är dammig kan den rengöras med en borste.

Blås flera gånger på linsen och ta bort dammet med borsten. Fingeravtryck kan tas bort med en bomullstuss fuktad med alkohol.

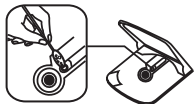

RENGÖRA ENHETEN

Använd inte flyktiga kemikalier på den här enheten. Rengör den med en mjuk trasa.

VIKTIG ANMÄRKNING

Koppla bort strömladdan och ta ur batterierna om displayen inte visar information korrekt eller ett användningsproblem uppstår. Vänta minst fem sekunder och anslut sedan strömladdan igen eller sätt tillbaka batterierna.

VARNING

Om CD-luckan öppnas innan läsningen av CD-skivan är slutförd kan ett störande ljud höras. Stäng CD-luckan för att korrigera problemet.

SPECIFIKATIONER

KASSETT

Spårformat:	2 spår i stereo
Kassetts hastighet:	4,75 cm/sek.
Tid för att spola framåt och bakåt:	170 sek. (kassetter av typen F-60)
Frekvensåtergivning:	125 - 8000 Hz (vanlig kasset)

CD

S/R-förhållande:	58 dB
Samplingsfrekvens:	44,1 kHz 8 x översampling
Kvantisering:	1 bit DA-omvandlare
Laserns våglängd:	790 nm

Radio

Frekvensintervall:	FM: 87,5 - 108 Mhz
Antenn:	Teleskopisk

Allmänt

Inspänning:	230 VAC, 50 Hz
Energiförbrukning:	13 W
Uteffekt:	1,2 W + 1,2 W (RMS)
Högtalarstorlek:	3"
Högtalarimpedans:	8 Ohm
Telefonutgång:	3,5 mm uttag
Batterispecifikation:	8 x 1,5 V LR14/C/UM2
Mått:	288 x 238 x 155 mm (B x D x H)
Vikt:	2,2 kg

Commaxx International förbehåller sig rätten att ändra innehållet i detta dokument utan föregående meddelande.

Garanti

Lenco erbjuder service och garanti i enlighet med europeisk lagstiftning, vilket innebär att du ska kontakta din lokala återförsäljare om reparation krävs (både under och efter garantins giltighetsperiod).

Viktigt: det går inte att skicka produkter som behöver repareras direkt till Lenco.

Viktigt: om denna enhet öppnas eller på något sätt tas omhand av ett icke-officiellt servicecenter så upphör garantin.

Denna enhet är inte lämplig för yrkesmässig användning. Vid yrkesmässig användning, upphör samtliga garantier från tillverkaren att gälla.

Friskrivningsklausul

Uppdateringar av inbyggd programvara och/eller hårdvarukomponenter görs regelbundet. Därför kan vissa av anvisningarna, specifikationerna och bilderna i den här dokumentationen skilja sig något från din faktiska situation. Alla artiklar som beskrivs i den här handledningen visas endast i illustrationssyfte och kanske inte gäller för specifika situationer. Bruksanvisningen ger inga juridiska rättigheter eller berättiganden.

Bortskaffande av gammal enhet



Den här symbolen anger att den aktuella elektriska produkten eller batteriet inte får slängas som vanligt hushållsavfall i Europa. När den korrekta avfallsbehandlingen för produkten och batteriet ska säkerställas, kassera, i enlighet med varje krav på tillämplig lokallagstiftning, elektrisk utrustning eller batterier. Genom detta handlande, bidrar du till att återvinna naturresurser och förbättra normer för miljöskydd och kassering av elektrisk avfall (elektrisk och elektronisk utrustning).

FÖRSÄKRAN OM ÖVERENSSTÄMMELSE

Härmed intygar Commaxx att radioutrustningen av typen [Lenco SCD-971] efterlever direktivet 2014/53/EU. Den fullständiga texten gällande EU-försäkran om överensstämmelse finns på följande internetadress:

https://commaxx-certificates.com/doc/scd-971_doc.pdf

RF-typ	Frekvensintervall (MHz)	Effekt (dBm)
FM	87,5 - 108	—



WARNING:

För att förhindra eventuella hörselskador ska du inte lyssna på hög volym under långa perioder.

Service

För mer information och support via vår helpdesk går du till www.lenco.com
Commaxx B.V. Wiebachstraat 37, 6466 NG Kerkrade, The Netherlands.