

Lenco

**DRAAGBARE STEREO FM RADIO MET
CD-SPELER EN CASSETTERECORDER
SCD-971**

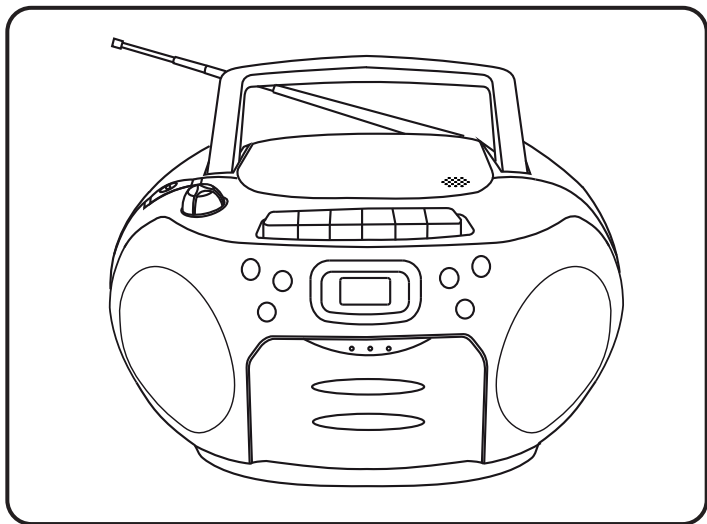

HANDLEIDING

Voor informatie en ondersteuning, www.lenco.com

WAARSCHUWING

KLASSE 1 LASERPRODUCT

KLASSE 1 LASERPRODUCT
APPAREIL À LASER DE CLASSE 1
PRODUCTO LASER DE CLASE 1

Dit product bevat een laser met laag vermogen.

LET OP
ONZICHTBARE LASERSTRALING
ALS HET APPARAAT WORDT GEOPEND
EN VERGRENDelingen ONKLAAR
WORDEN GEMAAKT. VERMIJD
BLOOTSTELLING AAN DE BUNDEL



Waarschuwing: Raak de lens niet aan.

GOOI BATTERIJEN NIET IN OPEN VUUR!

LET OP

Het gebruik van afstandsbedieningen of aanpassingen of de uitvoering van procedures die niet in dit document zijn gespecificeerd, kan leiden tot gevaarlijke blootstelling aan straling.

VOORZORGSMAATREGELEN VOOR GEBRUIK

ONTHOUD DE VOLGENDE INSTRUCTIES:

1. Bedek of blokkeer de ventilatieopeningen niet. Wanneer u het apparaat op een schap plaatst, dient u 5 cm (2") vrije ruimte rondom het gehele apparaat te behouden.
2. Installeer het product volgens de meegeleverde gebruikershandleiding.
3. Houd het apparaat uit de buurt van hittebronnen, zoals radiatoren, verwarmingen, kachels, kaarsen en andere hittegenererende producten of open vuur. Het apparaat kan alleen worden gebruikt in een gematigd klimaat. Extreem koude of warme omgevingen dienen te worden vermeden. Het bedrijfstemperatuurbereik ligt tussen 0 °C en 35 °C.
4. Gebruik dit apparaat niet in de buurt van krachtige magnetische velden.
5. Elektrostatische ontlading kan normaal gebruik van dit apparaat verstoren. U hoeft het apparaat in dit geval slechts te resetten en opnieuw op te starten volgens de gebruikershandleiding. Wees voorzichtig tijdens bestandsverdracht en gebruik het product in een omgeving zonder statische interferentie.
6. **Waarschuwing!** Steek nooit een voorwerp via de ventilatie- of andere openingen in het product. Er is hoogspanning in het product aanwezig en als u er een object insteekt, kan dat een elektrische schok veroorzaken en/of kortsluiting in de interne onderdelen. Mors om dezelfde reden geen water of vloeistof op het product.
7. Gebruik het toestel niet in vochtige ruimtes, zoals badkamers, stromende keukens of in de buurt van zwembaden.
8. Het apparaat mag niet worden blootgesteld aan druppels en spetters en zorg ervoor dat er geen met vloeistof gevulde voorwerpen, zoals vazen, op of in de buurt van het apparaat worden geplaatst.
9. Gebruik dit apparaat niet wanneer condensatie kan optreden. Wanneer het apparaat in een warme, natte ruimte wordt gebruikt, kunnen zich waterdruppels of condens vormen in het apparaat en kan het apparaat niet goed functioneren. Laat het apparaat 1 of 2 uur uit staan voordat u het inschakelt: het apparaat dient droog te zijn voordat deze stroom ontvangt.
10. Alhoewel dit apparaat met grote zorg gefabriceerd en verschillende keren geïnspecteerd is voordat het de fabriek verlaat, is het nog steeds mogelijk dat er problemen optreden, zoals met alle elektrische apparaten. Als u rook, een overmatige hitteontwikkeling of enig ander onverwacht verschijnsel opmerkt, moet u onmiddellijk de stekker van het netsnoer uit het stopcontact halen.
11. Dit apparaat moet worden gebruikt met een voedingsbron zoals gespecificeerd op het specificatielabel. Als u twijfelt over het type voeding dat gebruikt wordt in uw huis, raadpleeg dan uw dealer of plaatselijk energiebedrijf.
12. Buiten bereik van dieren houden. Sommige dieren kauwen graag op voedingskabels.
13. Gebruik een zacht, droog doekje om het apparaat te reinigen. Gebruik geen oplosmiddelen of op benzine gebaseerde vloeistoffen. U kunt een vochtig doekje met verdund schoonmaakmiddel gebruiken om hardnekkige vlekken te verwijderen.
14. De leverancier is niet verantwoordelijk voor schade of verloren gegevens veroorzaakt door storing, misbruik, modificatie van het apparaat of batterijvervangning.
15. Onderbreek nooit de verbinding wanneer het apparaat formatteert of bestanden overdraagt. De gegevens kunnen anders corrupt of verloren raken.
16. Indien het apparaat een USB-afspeelfunctie heeft, moet de USB-geheugenstick rechtstreeks op het apparaat worden aangesloten. Gebruik geen USB-verlengkabel, omdat die kan leiden tot storingen met foutieve gegevens als gevolg.
17. Het classificatielabel bevindt zich op de onderkant of het achterpaneel van het apparaat.
18. Dit hulpmiddel is niet bedoeld voor gebruik door mensen (inclusief kinderen) met een fysieke, zintuiglijke of mentale handicap, of een gebrek aan ervaring en kennis, tenzij zij toezicht of instructies hebben gekregen over het juiste gebruik van het hulpmiddel door een persoon die verantwoordelijk is voor hun veiligheid.
19. Dit product is alleen voor niet-professioneel gebruik bedoeld en niet voor commercieel of industrieel gebruik.

20. Verzeker u ervan dat het apparaat in een stabiele positie staat opgesteld. Schade die wordt veroorzaakt door het gebruik van dit product in een onstabiele positie, trillingen of schokken of het niet opvolgen van de waarschuwingen of voorzorgsmaatregelen in deze gebruikershandleiding wordt niet gedekt door de garantie.
21. Verwijder nooit de behuizing van dit apparaat.
22. Plaats dit apparaat nooit op andere elektrische apparatuur.
23. Geef kinderen geen gelegenheid in aanraking met plastic zakken te komen.
24. Gebruik uitsluitend uitbreidingen/accessoires gespecificeerd door de fabrikant.
25. Laat alle reparaties over aan gekwalificeerd onderhoudspersoneel. Onderhoud is nodig als het apparaat is beschadigd, bijvoorbeeld als de voedingskabel of de stekker is beschadigd, als er vloeistof op het apparaat is gemorst, als er voorwerpen in het apparaat zijn gevallen, als het apparaat is blootgesteld aan regen of vocht, als het apparaat niet normaal werkt of als het is gevallen.
26. Langdurige blootstelling aan harde geluiden van persoonlijke muzikspelers kan leiden tot tijdelijk of permanent gehoorverlies.
27. Als het product wordt geleverd met voedingskabel of wisselstroomvoedingsadapter:
 - Als er zich problemen voordoen, moet u de voedingskabel loskoppelen en het ter onderhoud aanbieden aan gekwalificeerd personeel.
 - Nooit op de voedingsadapter stappen of deze indrukken. Wees zeer voorzichtig, vooral in het gebied rond de stekkers en de kabelaansluitingen. Plaats geen zware voorwerpen op de voedingsadapter, om beschadiging ervan te voorkomen. Houd het gehele apparaat buiten bereik van kinderen! Wanneer kinderen met de voedingskabel spelen, kunnen zij ernstig letsel oplopen.
 - Haal de stekker uit het stopcontact tijdens onweer of wanneer u deze langere tijd niet gebruikt.
 - Het stopcontact moet in de buurt van de apparatuur zijn geïnstalleerd en eenvoudig te bereiken zijn.
 - Laat AC-stopcontacten of verlengsnoeren nooit overbelast raken. Overbelasting kan brand of een elektrische schok veroorzaken.
 - Apparaten met een Klasse 1 structuur dienen te worden aangesloten op een stopcontact met een beschermende aardverbinding.
 - Apparaten met een Klasse 2 structuur vereisen geen aardverbinding.
 - Houd altijd de stekker vast wanneer u deze uit het stopcontact trekt. Trek nooit aan de voedingskabel. Dit kan tot een kortsluiting leiden.
 - Gebruik nooit een beschadigde voedingskabel of stekker of een los stopcontact. Dit vormt namelijk een risico op brand of elektrische schokken.
28. Indien het product knoopcelbatterijen bevat of wordt geleverd met een afstandsbediening die knoopcelbatterijen bevat:

Waarschuwing:

 - "Batterij niet inslikken, chemisch brandgevaar" of gelijkwaardige werking.
 - De meegeleverde afstandsbediening bevat een knoopcelbatterij. Als de batterij wordt ingeslikt, kan deze in slechts 2 uur ernstige interne brandwonden veroorzaken en tot de dood leiden.
 - Houd nieuwe en gebruikte batterijen buiten bereik van kinderen.
 - Als de batterijhouder niet goed kan worden gesloten, dient u het product niet meer te gebruiken en buiten bereik van kinderen te houden.
 - Als u denkt dat batterijen zijn ingeslikt of binnenin een willekeurig lichaamsdeel terecht zijn gekomen, dient u onmiddellijk medische hulp te zoeken.
29. Waarschuwing m.b.t. het gebruik van batterijen:
 - Als de batterij onjuist wordt geplaatst, bestaat er explosiegevaar. Vervang de batterij alleen door een zelfde of vergelijkbare soort batterij.
 - Stel de batterij niet bloot aan extreem hoge of lage temperaturen of een lage luchtdruk op grote hoogte tijdens gebruik, opslag of transport.
 - Vervanging van een batterij door een incorrect type kan leiden tot een ontploffing of de lekkage van ontvlambare vloeistoffen of gas.
 - Het weggooien van een batterij in het vuur of een hete oven, of het mechanisch verpletteren of insnijden van een batterij, kan leiden tot een explosie.
 - Het achterlaten van een batterij in een omgeving met extreem hoge temperaturen kan leiden tot een explosie of het lekken van brandbare vloeistof of gas.
 - Een batterij die aan een extreem lage luchtdruk wordt blootgesteld, kan leiden tot een explosie of het lekken van brandbare vloeistof of gas.
 - Aandacht voor het milieu is nodig bij het verwijderen van de batterijen.

INSTALLATIE

- Pak alle onderdelen uit en verwijder de beschermende materialen.
- Sluit het apparaat niet aan op het stopcontact, voordat u de netspanning hebt gecontroleerd en voordat alle andere aansluitingen zijn gemaakt.

LOCATIE VAN BEDIENINGSPANELEN

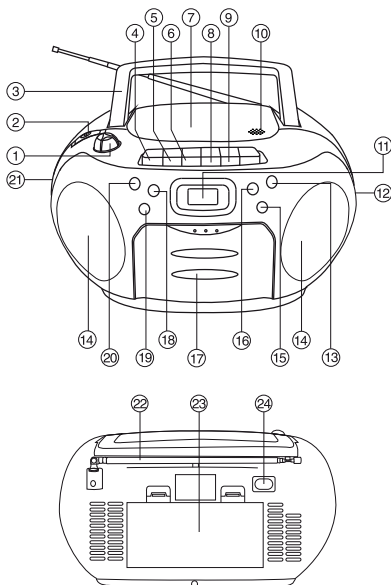

1. VOLUME BEDIENING
2. FUNCTIE SCHAKELAAR
3. DRAAGHENDEL
4. CASSETTE PAUZE **||**
5. CASSETTE STOP/EJECT **■ ▲**
6. CASSETTE VOORUIT SPOELEN **◀◀**
7. CD LADE
8. CASSETTE ACHTERUIT SPOELEN **▶▶**
9. CASSETTE SPEEL **▶**
10. CD-KLEPJE OPENEN/SLUITEN
11. LCD SCHERM
12. AFSTEMMEN BEDIENING
TUNING CONTROL
13. CD PROG/CLK-ADJ./
SPEEL MODUS KNOP
14. LUIDSPREKER
15. CD VOLGENDE KNOP **▶▶▶**
16. SPEEL/PAUZE **▶||** KNOP
17. CASSETTE DEUR
18. CD STOP **■** KNOP
19. CD TERUG KNOP **◀◀**
20. AAN/UIT KNOP
21. HOOFDTELEFOON INGANG
22. TELESCOOP ANTENNE
23. BATTERIJ COMPARTIMENT
24. STROOMINGANG

VOEDING

HET GEBRUIK VAN NETSPANNING

Voordat u het apparaat in gebruik neemt, controleer of de nominale spanning van het apparaat compatibel is met uw lokale netspanning.

Opmerking: De stekker is het ontkoppelmiddel. Het ontkoppelde apparaat blijft klaar voor gebruik.

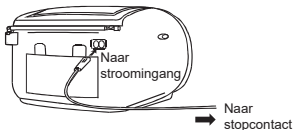

HET GEBRUIK VAN BATTERIJEN

Ontkoppel het stroom snoer van de stroomingang van het apparaat. Stroom van de batterijen zal automatisch gestopt worden door het snoer als deze is aangesloten.

Wanneer het volumeniveau afneemt of het geluid zich vervormt, dan is het tijd om de batterijen te vervangen met nieuwe batterijen.

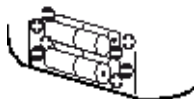
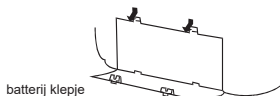

UIT/AANZETTEN VAN HET SYSTEEM

Druk op de **STANDBY** knop om de audio aan te zetten. Wanneer het systeem aan staat, kunt u de functie schakelaar instellen om de audio modus te veranderen naar CD, RADIO en TAPE. De audio modus zal getoond worden. Druk op de toets **STAND-BY** om het apparaat uit te schakelen. De display zal "OFF" (UIT) weergeven en vervolgens de huidige tijd tonen.



AANPASSEN VAN DE KLOK

De klok wordt aangegeven op het LCD scherm gedurende de standby modus.

1. Druk op en houd de "PROGRAMMA / KLOK-INSTELLEN/AFSPEELMODUS"-knop ingedrukt.
2. Druk op de ►►► VOLGENDE of ◀◀◀ VORIGE om de 12 uren of 24 uren weergave te selecteren.
3. Druk op de PROGRAM / CLOCK-ADJ. knop, de uren gaan flikkeren
4. Druk op de ►►► VOLGENDE of ◀◀◀ VORIGE om de uren aan te passen.
5. Druk op de PROGRAM / CLOCK-ADJ. knop, de minuten gaan flikkeren.
6. Druk op de ►►► VOLGENDE of ◀◀◀ VORIGE om de minuten aan te passen.
7. Druk nogmaals op de PROGRAM / CLOCK-ADJ. knop en de correcte tijd zal weergegeven worden op het scherm.



LCD scherm



CLOCK-ADJ.

AANPASSEN VAN HET VOLUME

OM HET VOLUME AAN TE PASSEN



VOOR PRIVE LUISTEREN.

Plug een hoofdtelefoon (ø3.5 mm stereo mini-plug) in de HOOFDTELEFOON ingang. Wanneer de hoofdtelefoon is aangesloten, zullen de luidsprekers automatisch uitgeschakeld worden.

LUISTEREN NAAR DE RADIO

1. Zet het apparaat aan door op de **STANDBY** knop te drukken..



2. Schakel naar de **RADIO** functie

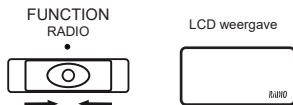

3. Stem af op een station

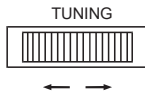

4. Pas het geluid aan.



VOOR EEN BETERE ONTVANGST

FM

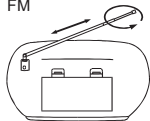

NA HET LUISTEREN

Zet het apparaat uit door op de **STANDBY** knop te drukken.

COMPACT DISC AFSPLEN

1. Zet het apparaat aan door op de **STANDBY** knop te drukken.



2. Schakel naar de CD functie

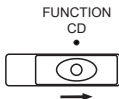

3. Open de diskhouder door op het gedeelte CD-klepje open te drukken.



4. Plaats een disk met de etiketzijde omhoog.

5. Druk de disk houder dicht. De disk zal gaan draaien en het totaal aantal nummers op de disk zal getoond worden op het scherm.



6. Druk op de **SPEEL/PAUZE** knop. Liedje nummer 01 & het symbool ► zal getoond worden tijdens het normaal afspelen van een CD.



LCD weergave



HET AFSPLEN ONDERBREKEN

Druk op de **Speel/Pauze** knop en het symbool ► zal gaan flikkeren. Druk nogmaals op deze knop om het afspelen te hervatten.



LCD weergave



PLAY/PAUZE

HET AFSPLEN STOPPEN

Druk op de **STOP** knop en het scherm zal het totaal aantal nummers van de disk tonen.

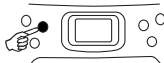

TERUGGAAN NAAR HET BEGIN VAN EEN LIEDJE.

- Druk op één van de overslaan knoppen afhankelijk van de gewenste richting.
- Het afspelen zal hervat worden vanaf het geselecteerde liedje.
- Wanneer de **◀◀** knop eenmaal wordt ingedrukt tijdens het afspelen, dan zal het **voorde** liedje opnieuw gaan spelen.
- Wanneer de **▶▶** knop tijdens het afspelen eenmaal wordt ingedrukt, dan zal het volgende liedje gaan spelen.

ZOEKEN NAAR EEN GEDEFELTE VAN EEN LIEDJE.

- Houd de **◀◀** of de **▶▶** knop ingedrukt tijdens het afspelen en laat het los als u het gewenste gedeelte herkent. Normaal afspelen zal zich dan weer hervatten.

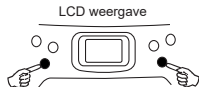

Het toestel zal automatisch uit gaan als het langer dan 30 minuten niet wordt gebruikt (in stop modus / CD klepje gaat open)

HERHAAL, HERHAAL ALLES EN WILLEKEURIG AF SPELEN.

Druk op de SPEEL MODUS knop tijdens het afspelen van een CD. De CD speelt af met een bepaald nummer op de herhaling, alle numers in herhaling of willekeurig.



VOOR HET NORMAAL AF SPELEN VAN EEN COMPACT DISC

Modus volgorde is: HERHAAL >> HERHAAL ALLES >> WILLEKEURIG >> RESET.

Tijdens Herhaal modus 1, toont het scherm



Tijdens de Willekeurig modus, toont het scherm



Tijdens Herhaal modus 2, toont het scherm



LCD weergave

LCD weergave

GEPROGRAMMEERD AF SPELEN

VOOR HET NORMAAL AF SPELEN VAN COMPACT DISCS

Geprogrammeerd afspelen zorgt ervoor dat liedjes op een cd in een gewenste volgorde afgespeeld kunnen worden. Tot aan 20 liedjes kunnen geprogrammeerd worden.

1. Druk op de "PROGRAM" knop.
2. Druk op de "VOLGENDE" en "VORIGE" knoppen om de gewenste nummers te selecteren.
3. Druk nogmaals op de "PROGRAM" knop om het nummer op te slaan.
4. Herhaal de stappen 2 en 3 totdat alle gewenste nummers zijn geprogrammeerd.
5. Druk op de "SPEEL/PAUZE" knop om te beginnen. "►", "PROG" & het nummer van het liedje worden getoond op de LCD weergave.
6. Druk eenmaal op de "STOP" knop om het geprogrammeerde afspelen te stoppen.

7. Druk op de "SPEEL/PAUZE" knop om het geprogrammeerd afspelen te hervatten.
 8. Open het CD klepje, zet de CD speler uit of druk tweemaal op de "STOP" knop om de programmering ongedaan te maken.
- Opmerking: Programmering van alleen gedaan worden tijdens de stop modus van het apparaat.



LCD weergave
"PROGRAM"

Opmerking over CD-R/RW disks

- Vanwege de niet-gestandaardiseerde formaat definitie/productie van CD-R/RW kan de weergave kwaliteit en de prestaties niet worden gegarandeerd.
- De fabrikant is niet verantwoordelijk voor de speelbaarheid van CD-R/RW als gevolg van de opname omstandigheden, zoals prestaties van de pc, het schrijven van software, media vermogen, enz..
- Plak geen zegels of etiketten op de zijden van de CD-R/RW disk. Dit kan storingen veroorzaken.
- Het is aanbevolen om alleen audiobestanden op CD-R/RW disks op te nemen voor eenvoudig afspelen.

AFSPELEN VAN CASSETTES (TAPE)

1 . Schakel naar de TAPE functie

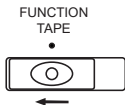

2 . Plaats het cassettebandje



3 . Druk op de ◀ SPEEL knop

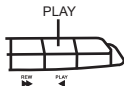

HET AFSPELEN STOPPEN

Druk op de STOP / EJECT knop.

HET AFSPELEN ONDERBREKEN

Druk op de PAUZE knop.

Om het afspelen te hervatten, drukt u nogmaals op de PAUZE knop.

SNEL VOORUIT OF ACHTERUIT SPOELEN

Druk op de ACHTERUIT of VOORUIT SPOELEN knop. Druk op de STOP/EJECT knop om het spoelen te stoppen op de gewenste positie.

Apparaat zich na 250 minuten automatisch uitschakelen.

ONDERHOUD

CD SCHOONMAKEN

Als de CD overslaat of niet kan worden afgespeeld, moet de disk wellicht schoongemaakt worden. Voor het afspelen, veegt u de disk vanuit het midden naar buiten toe af met een reinigingsdoekje. Berg de disk op in zijn doosje na het afspelen.



SCHOONMAKEN VAN DE CD LENS

Als de CD lens stoffig is, maak deze dan schoon met een borsteltje. Blaas een paar keer op de lens en verwijder het stof met de borstel. Vingerafdrukken kunnen worden verwijderd met een wattenstaafje gedrenkt in alcohol.

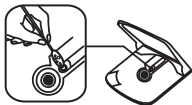

SCHOONMAKEN VAN HET TOESTEL

Gebruik geen vluchtige chemicaliën op het toestel. Reinig door licht af te vegen met een zachte doek.

BELANGRIJKE OPMERKING

Als er een abnormale weergave getoond wordt, of er is een operationeel probleem, ontkoppel dan het stroomsnoer en verwijder de batterijen. Wacht tenminste 5 seconden voordat u het stroomsnoer weer aansluit of de batterijen terugplaatst.

WAARSCHUWING

Mocht de CD klep worden geopend voordat het lezen van de CD is voltooid dan kan er een storing of ruis optreden. Dit wordt opgelost door het sluiten van de CD-klep.

SPECIFICATIES

CASSETTE SECTIE

Track formaat:	2 track stereo
Tape snelheid:	4.75 cm / sec.
F.F. & REW tijd:	170 sec. (F-60 tapes)
Frequentiebereik:	125 Hz - 8000 Hz (Normale tape)

CD

S/R verhouding:	58 dB
Samplefrequentie:	44.1 kHz 8x oversampling
Quantisering:	1 bit DA converter
Golflengte laser:	790 nm

Radio

Frequentie bereik	FM: 87.5 - 108Mhz
Antenne:	Telescopisch

Algemeen

Ingang spanning:	AC 230V- 50Hz
Opgenomen vermogen:	13 W
Uitgangsvermogen:	1.2W + 1.2W (RMS)
Luidspreker formaat:	3"
Luidspreker impedantie:	8 Ohm
Hoofdtelefoon aansluiting:	3.5mm Jack
Batterij specificatie:	8 x 1.5V LR14/C/UM2
Afmetingen:	288 x 238 x 155mm (bxdxh)
Gewicht:	2.2Kg

Commaxx International behoudt zich het recht voor om de inhoud van dit document zonder voor aankondiging te wijzigen.

Garantie

Commaxx B.V. biedt service en garantie aan overeenkomstig met de Europese wetgeving. Dit houdt in dat u, in het geval van reparaties (zowel tijdens als na de garantieperiode), uw lokale handelaar moet contacteren.

Belangrijke opmerking: Het is niet mogelijk om producten die gerepareerd moeten worden direct naar Commaxx B.V. te sturen.

Belangrijke opmerking: De garantie verloopt als een officieel servicecenter het apparaat op wat voor manier dan ook heeft geopend, of er toegang toe heeft gekregen.

Het apparaat is niet geschikt voor professioneel gebruik. In het geval van professioneel gebruik worden alle garantieverplichtingen van de fabrikant nietig verklaard.

Disclaimer

Er worden regelmatig updates in de firmware en/of hardwarecomponenten gemaakt. Daardoor kunnen gedeelten van de instructies, de specificaties en afbeeldingen in deze documentatie enigszins verschillen van uw eigen situatie. Alle onderwerpen die staan beschreven in deze handleiding zijn bedoeld als illustratie en zijn niet van toepassing op specifieke situaties. Aan de beschrijving in dit document kunnen geen rechten worden ontleend.

Afvoer van het oude apparaat



Dit symbool geeft aan dat het betreffende elektrische product of de batterij niet moet worden verwijderd als algemeen huishoudelijk afval in Europa. Zorg voor een juiste afvalverwerking door het product en de batterij overeenstemming met alle van toepassing zijnde lokale wetten voor het verwijderen van elektrische apparatuur of batterijen te verwijderen. Als u dit doet, helpt u de natuurlijke hulpbronnen te behouden en de standaard van milieubescherming te verbeteren bij de behandeling en verwijdering van elektrisch afval (Afgedankte he en Elektronische Apparatuur).

VERKLARING VAN CONFORMITEIT

Hierbij verklaar ik, Commaxx, dat het type radioapparatuur [Lenco SCD-971] conform is met Richtlijn 2014/53/EU. De volledige tekst van de EU-conformiteitsverklaring kan worden geraadpleegd op het volgende internetadres:

https://commaxx-certificates.com/doc/scd-971_doc.pdf

Type RF	Frequentiebereik (MHz)	Vermogen (dBm)
FM	87.5 -108	—



WAARSCHUWING:

Luister nooit voor lange tijd op hoge volumenniveaus, om mogelijke gehoorschadiging te voorkomen.

Service

Bezoek voor meer informatie en helpdeskondersteuning www.lenco.com

Commaxx B.V. Wiebachstraat 37, 6466 NG Kerkrade, The Netherlands.