

Lenco

**BÆRBAR STEREO FM-RADIO MED
CD-AFSPILLER OG KASSETTEBÅND
SCD-971**

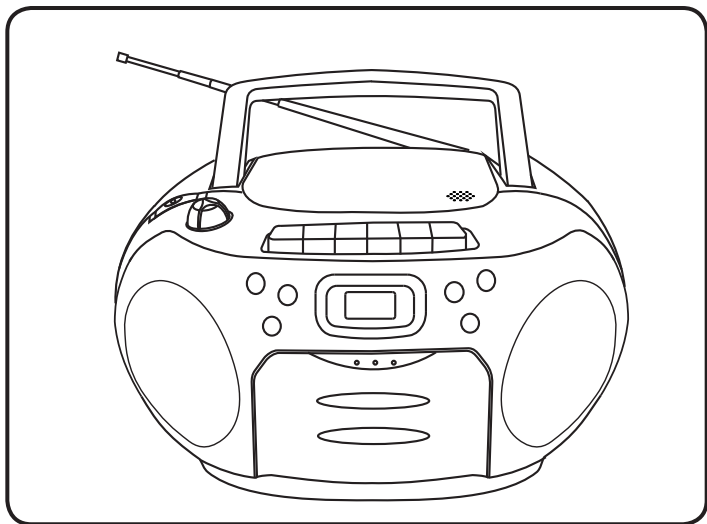

BRUGERVEJLEDNING

Flere oplysninger og support på www.lenco.com

ADVARSEL

LASERPRODUKT I KLASSE 1

LASERPRODUKT I KLASSE 1
APPAREIL À LASER DE CLASSE 1
PRODUCTO LASER DE CLASE 1

FORSIGTIG
USYNLIG LASERSTRÅLING
NÅR ENHEDEN ER ÅBEN, ELLER
HVIS LÅSEN
SÆTTES UD AF KRAFT.
UNDGÅ EKSPONERING FOR STRÅLE



Produktet indeholder en laserenhed med lav effekt.

Advarsel: Rør ikke linsen.

BATTERIER MÅ IKKE SMIDES IND I ILD!

FORSIGTIG

Hvis enheden ikke anvendes, justeres og behandles i overensstemmelse med brugervejledningen, kan det resultere i eksponering for farlig stråling.

FORHOLDSREGLER FØR IBRUGTAGNING

HUSK DISSE ANVISNINGER:

1. Ventilationsåbninger må ikke tildækkes eller blokeres. Hvis enheden placeres på en hyld, skal der altid være 5 cm (2") frirum på alle sider af enheden.
2. Installer enheden iht. anvisningerne i den medfølgende brugervejledning.
3. Hold enheden væk fra varmekilder som radiatorer, varmeapparater, brændeovne, stearinlys og andre varmegenerende produkter eller åben ild. Enheden kan kun bruges i moderate klimaer. Ekstremt kolde eller varme omgivelser bør undgås. Driftstemperatur mellem 0 °C og 35 °C.
4. Undlad at anvende enheden nær stærke magnetfelter.
5. Elektrostatisk afladning kan forstyrre normal brug af denne enhed. Sker det, skal du blot nulstille og genstarte enheden i henhold til anvisningerne i brugervejledningen. Under filoverførsel skal du være forsigtig og arbejde i et miljø uden statisk elektricitet.
6. Advarsel! Stik aldrig en genstand ind i produktet gennem ventilationshullerne eller åbningerne. Der løber højspænding gennem produktet, og hvis du stikker en genstand ind, kan det give elektrisk stød og / eller kortslutte interne dele. Af samme grund må der ikke spildes vand eller væske på produktet.
7. Benyt ikke enheden på våde eller fugtige steder som fx på et badeværelse, i et dampfyldt køkken eller nær en swimmingpool.
8. Enheden må ikke udsættes for dryp eller stænk. Der må ikke anbringes genstande fyldt med væske, som f.eks. vaser, på eller i nærheden af enheden.
9. Brug ikke denne enhed, når der kan opstå kondens. Hvis enheden placeres i et varmt og fugtigt rum, kan der danne sig vanddråber eller kondens i den, og den kan muligvis ikke fungere korrekt. Lad enheden være slukket i 1-2 timer, inden du tænder den. Enheden skal være tør, når der tændes for strømmen.
10. Selvom denne enhed er fremstillet med den største omhu og kontrolleret flere gange, før den forlader fabrikken, er det stadig muligt, at der kan opstå problemer, som med alle elektriske apparater. Hvis du bemærker røg, overdreven varmeudvikling eller andre uventede fænomener, skal du straks tage stikket ud af stikkontakten.
11. Denne enhed skal fungere på en strømkilde som angivet på specifikationsetiketten. Hvis du ikke er sikker på, hvilken forsyningsspænding, der anvendes i dit hjem, bør du søge vejledning hos din forhandler eller det lokale elselskab.
12. Hold væk fra dyr. Nogle kæledyr kan finde på at bide i strømkabler.
13. Brug en blød, tør klud til at rengøre enheden. Brug ikke opløsningsmidler eller benzinbaserede væsker. For at fjerne svære pletter kan du bruge en fugtig klud med fortyndet rengøringsmiddel.
14. Producenten er ikke ansvarlig for skade eller mistede data, der skyldes fejlfunktion, misbrug, ændringer af enheden eller udskiftning af batterier.
15. Undlad at afbryde forbindelsen, mens enheden formateres, eller der overføres filer. Ellers kan data blive beskadiget eller gå tabt.
16. Hvis enheden har USB-afspilningsfunktion, skal USB-hukommelsesnøglen slutes direkte til enheden. Brug ikke et USB-forlængerkabel, da det kan forårsage interferens og dermed ødelægge data.
17. Mærkepladen findes i bunden eller på bagsiden af enheden.
18. Denne enhed må ikke bruges af personer (inkl. børn) med nedsatte fysiske motoriske eller mentale evner eller manglende erfaring, medmindre de er blevet instrueret i brugen af en person, der er ansvarlig for deres sikkerhed, og er under dennes opsyn.
19. Produktet er udelukkende beregnet til ikke-professionel brug, ikke til kommerciel eller industriel anvendelse.
20. Sørg for, at enheden er justeret til en stabil position. Skade, der skyldes anvendelse af produktet i en ustabil position, vibrationer, stød eller manglende overholdelse af de retningslinjer og andre advarsler, der er udstukket i denne brugervejledning, dækkes ikke af garantien.
21. Åbn aldrig enhedens kabinet.
22. Placér aldrig denne enhed ovenpå andet elektrisk udstyr.

23. Lad ikke børn få adgang til plastposer.
24. Brug kun tilslutninger / tilbehør, der er angivet af producenten.
25. Overlad al service til kvalificeret servicepersonale. Service er påkrævet, hvis enheden på nogen måde er beskadiget, hvis f.eks. strømkablet eller stikket er beskadiget, hvis der er spildt væske på enheden, eller hvis en genstand er faldet ned i den, hvis enheden har været udsat for regn eller fugt, ikke fungerer korrekt eller er blevet tabt.
26. Langvarig lytning til musik ved høj lydstyrke kan medføre midlertidige eller permanente høreskader.
27. Hvis produktet leveres med strømkabel eller strømforsyning til vekselstrøm:
Hvis der opstår problemer, skal du tage stikket ud af kontakten og overlade al service til en kvalificeret tekniker.
Undgå at træde på eller klemme strømadapteren. Vær meget forsigtig, især i nærheden af stikkene og kablets udgang.
Placér ikke tunge genstande på strømadapteren, da de kan beskadige den. Hold hele enheden uden for børns rækkevidde!
Hvis børn leger med strømkabler, kan de komme slemt til skade.
Tag stikket ud af stikkontakten i tordenvej, samt hvis du ikke skal bruge enheden i længere tid.
Enheden skal placeres nær stikkontakten, og der skal altid være let adgang til den stikkontakt, enheden er tilsluttet.
Overbelast ikke stikkontakter eller forlængerledninger. Overbelastning kan forårsage brand eller elektrisk stød.
Enheder med klasse 1-opbygning bør forbindes til en stikkontakt med jord.
Enheder med klasse 2-opbygning kræver ikke jordforbindelse.
Hold altid i stikket, når du trækker det ud af stikkontakten. Træk ikke i strømkablet. Brug ikke et beskadiget strømkabel eller et beskadiget stik eller en løs stikkontakt. Det kan resultere i brand eller elektrisk stød.
28. Hvis produktet indeholder eller leveres med en fjernbetjening indeholdende knapcellebatterier:
Advarsel: "Slug ikke batteriet, der er risiko for kemisk forbrænding" eller tilsvarende.
[Fjernbetjeningen leveres med] Dette produkt indeholder et knapcellebatteri, der, hvis det sluges, kan forårsage kraftig indre forbrænding på blot 2 timer og kan medføre dødsfald.
Hold nye og brugte batterier udenfor børns rækkevidde.
Hvis batterirummet ikke kan lukkes sikkert, skal du holde op med at bruge produktet og holde det udenfor børns rækkevidde.
Hvis du tror, et batteri kan være blevet slugt eller placeret inden i nogen del af kroppen, skal du omgående søge lægehjælp.
29. Advarsel om brug af batterier:
Eksplodingsfare, hvis batteriet udskiftes forkert. Udskift kun batteriet med den samme eller en tilsvarende type.
Batteriet må ikke udsættes for ekstremt høje eller lave temperaturer eller lavt lufttryk ved stor højde under brug, opbevaring eller transport.
Udskiftning af et batteri med et andet af forkert type kan medføre eksplosion eller lækage af brændbar væske eller gas.
Bortskaffelse af batterier ved afbrænding eller i en varm oven eller ved mekanisk knusning eller opskæring af et batteri kan medføre en eksplosion.
Hvis et batteri efterlades i omgivelser med ekstremt høje temperaturer, kan det medføre eksplosion eller lækage af brændbar væske eller gas.
Hvis et batteri udsættes for ekstremt lavt lufttryk, kan det medføre eksplosion eller lækage af brændbar væske eller gas.
Tænk på miljøet ved bortskaffelse af brugte batterier.

INSTALLATION

Udpak alle dele, og fjern beskyttelsesmateriale.

Slut ikke enheden til lysnettet, før du har kontrolleret forsyningsspændingen og foretaget alle nødvendige tilslutninger.

KNAPPER OG KONTROLLER

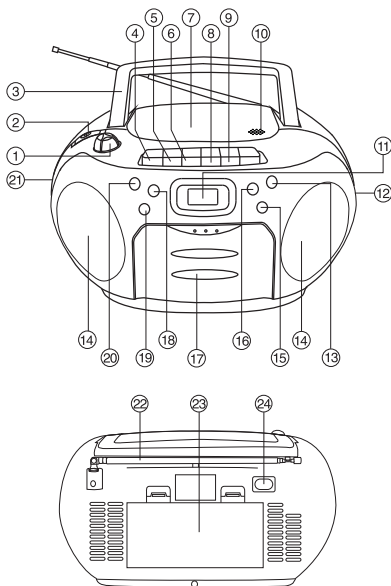

1. LYDSTYRKEKONTROL
2. FUNKTIONSKNAP
3. BÆREHÅNDTAG
4. KASSETTE PAUSE ■■
5. KASSETTE STOP / ÅBN ■■ ▲
6. KASSETTE SPOL FREM ◀◀
7. CD-LÅGE
8. KASSETTE SPOL TILBAGE ▶▶
9. KASSETTE AFSPIL ◀
10. ÅBN / LUK CD-LÅGE
11. LCD-DISPLAY
12. INDSTILLINGSKONTROL
13. KNAPPEN PROGRAM / UR / AFSPILNINGSTILSTAND
14. HØJTALER
15. KNAPPEN NÆSTE CD ▶▶▶
16. KNAPPEN AFSPIL / PAUSE ▶▶
17. KASSETTE-LÅGE
18. KNAPPEN CD STOP ■
19. KNAPPEN CD TILBAGE ◀◀◀
20. STANDBYKNAP
21. STIK TIL ØRETELEFONER
22. TELESKOPANTENNE
23. BATTERIRUM
24. STRØMSTIK

STRØMFORSYNING

BRUG AF HUSSTRØM

Før brug skal du kontrollere, at den nominelle spænding på din enhed svarer til din lokale spænding.

Bemærk: Stikket bruges som afbryder.

Afbrydelsesanordningen skal være let tilgængelig.

BRUG AF BATTERIER

Tag vekselstrømsstrømkablet ud af enhedens vekselstrømsindgang. Batteristrømmen afbrydes automatisk af strømkablet, mens det er tilsluttet.

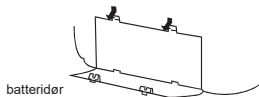

Når lydstyrken falder, eller lyden forvrænges, skal du udskifte alle batterierne med nye.

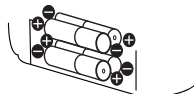

Sæt otte batterier af typen UM-2 (størrelse C) i.

TÆND / SLUK FOR SYSTEMET

Tryk på knappen **STANDBY** for at tænde lyden.
For at skifte lydtilstand mellem **CD**, **RADIO** OG **BÅND** skal du bruge kontakten **FUNKTION**, mens der er tændt for strømmen. Lydtilstanden vises på displayet.
Sluk for enheden ved at trykke på knappen **STANDBY**.
"OFF" (SLUKKET) vises på displayet, og derefter genoptages den aktuelle tid.



STANDBY

JUSTERING AF URET

Uret vises på LCD-displayet i standbytilstand.

1. Tryk på knappen **PROGRAM / UR / AFSPILNINGSTILSTAND**, og hold den nede.
2. Tryk på **▶▶ NÆSTE** eller **◀◀ TILBAGE** for at vælge 12 timers eller 24 timers visning.
3. Tryk på knappen **PROGRAM / UR / AFSPILNINGSTILSTAND**. Timecifrene blinker.
4. Tryk på **▶▶ NÆSTE** eller **◀◀ TILBAGE** for at justere timecifret.
5. Tryk på knappen **PROGRAM / UR / AFSPILNINGSTILSTAND**, indtil minutcifret blinker.
6. Tryk på **▶▶ NÆSTE** eller **◀◀ TILBAGE** for at justere minutcifret.
7. Tryk på knappen **PROGRAM / UR / AFSPILNINGSTILSTAND** igen. Den rigtige tid vises på displayet.



LCD-display



JUSTERING AF UR

JUSTERING AF LYDEN

SÅDAN JUSTERES LYDSTYRKEN



FOR PRIVAT LYTNING

Tilslut hovedtelefoner (ø3,5 mm stereo-ministik) til hovedtelefonstikket.
Når hovedtelefonerne er tilsluttet, afbrydes højttalere automatisk.

LYTNING TIL RADIOEN

1. Tænd for enheden ved at trykke på knappen **STANDBY**.



STANDBY

2. Indstil til **RADIO**



LCD-display



3. Tune ind på en station.

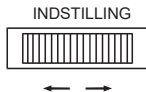

4. Juster lyden.



FOR BEDRE MODTAGELSE

FM

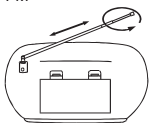

EFTER LYTNING

Sluk for enheden ved at trykke på knappen **STANDBY**.

AFSPILNING AF CD

1. Tænd for enheden ved at trykke på knappen **STANDBY**.



2. Indstil til CD

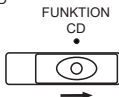

3. Åbn diskholderen ved at trykke på CD-lågen.



4. Indsæt en CD med etikettesiden opad.
5. Luk diskholderen.

Disken vil rotere, og de samlede sange på disken vises på displayet.



6. Tryk på knappen **AFSPIL / PAUSE** . Sangnummeret "01" og symbolet "▶" vil blive vist under normal afspilning af disken.



LCD-display

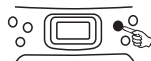

FOR AT AFBRYDE AFSPILNINGEN

Tryk på knappen **Play / Pause** , og symbolet "▶" vil blinke. Tryk på knappen igen for at genoptage afspilningen.

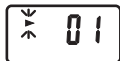

LCD-display



AFSPIL / SÆT PÅ PAUSE

FOR AT STOPPE AFSPILNINGEN

Tryk på **STOP**-knappen , og displayet viser de samlede sange på disken.



FOR AT SPRINGE TIL BEGYNDELSEN AF EN SANG

- Tryk på en af springknapperne i henhold til den ønskede springretning.
- Afspilningen genoptages fra den valgte sang.
- Når der trykkes én gang på knappen under afspilning, starter den forrige sang igen.
- Når der trykkes én gang på knappen under afspilning, afspilles den næste sang.

SØGNING EFTER EN PASSAGE I EN SANG

- Hold knappen eller nede under afspilning, og slip knappen, så snart du har fundet den ønskede passage. Derefter genoptages normal cd-afspilning fra dette punkt.

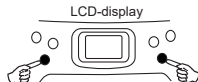

Enheden slukkes automatisk efter ca. 30 minutter uden betjening (i stoptilstand / hvis CD-lågen er åben).

GENTAG, GENTAG ALLE OG BLAND AFSPILNING

Tryk på knappen AFSPILNINGSTILSTAND under cd-afspilning. CD'en afspilles med gentagelse af en enkelt sang, gentagelse af alle sange eller en tilfældig sang.



TIL NORMAL AFSPILNING AF CD

Tilstandssekvensen GENTAG >> GENTAG ALLE >> BLAND >> RYD.

Under Gentag 1-tilstand viser displayet



Under Gentag 2-tilstand viser displayet

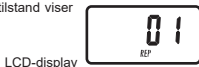

LCD-display

Under Blandet-tilstand viser displayet



LCD-display

PROGRAMMERET AFSPILNING

PROGRAMMERET AFSPILNING TIL NORMAL AFSPILNING AF CD

Programmeret afspilning gør det muligt at afspille sange på en disk i den ønskede rækkefølge. Der kan programmeres op til 20 sange.

1. Tryk på knappen "PROGRAM".
2. Tryk på knapperne "NÆSTE" og "TILBAGE" for at vælge den ønskede sang.
3. Tryk igen på knappen "PROGRAM" for at huske musiknummeret.
4. Gentag trin 2 og 3, indtil alle ønskede musiknumre er programmerede.
5. Tryk på knappen "AFSPIL / PAUSE" for at starte. "▶", "PROGRAM" og sangnummeret vises på LCD-displayet.
6. Tryk på knappen "STOP" for at stoppe den programmerede afspilning.

Bemærkning om CD-R / RW-diske

- På grund af ikke-standardiseret formatdefinition / produktion af CD-R / RW er afspilningskvalitet og ydeevne ikke garanteret.
- Producenten er ikke ansvarlig for CD-R / RW's afspilningsmuligheder på grund af optagelsesforhold, såsom PC-ydelse, skrivesoftware, mediets kapacitet osv.
- Der må ikke anbringes en forsegling eller etiket på nogen af siderne af CD-R / RW-disken. Det kan forårsage en funktionsfejl.
- Det anbefales kun at optage lydfiler på CD-R / RW-diske for at lette læsningen.

7. Tryk på knappen "AFSPIL / PAUSE" for at genoptage den programmerede afspilning.
8. Åbn cd-døren, sluk for cd-afspilleren, eller tryk to gange på knappen "STOP" for at slette den programmerede hukommelse.

Bemærk: Programmering kan kun foretages, når afspilleren er i stoptilstand.



LCD-display



LCD-display
"PROGRAM"

AFSPILNING AF KASSETTEBÅND

1. Indstil til KASSETTEBÅND

FUNKTION
KASSETTEBÅND



2. Indsæt
kassettebåndet.



Enheden slukker automatisk efter ca. 250 minutter.

3. Tryk på knappen AFSPIL ◀

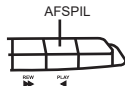

FOR AT STOPPE AFSPILNINGEN

Tryk på knappen STOP / ÅBN.

FOR AT AFBRYDE AFSPILNINGEN

Tryk på knappen PAUSE.

Tryk igen på knappen PAUSE for at fortsætte afspilningen.

SPOL FREM ELLER TILBAGE

Tryk på knappen SPOL TILBAGE eller SPOL FREM. Tryk på knappen STOP / ÅBN for at stoppe spolingen ved den ønskede position.

VEDLIGEHOLDELSE

RENGØRING AF EN CD

Hvis cd'en springer over eller ikke vil spille, skal den måske renses. Før afspilning skal du tørre disken af fra midten og ud med en rensekuld. Efter afspilning skal du opbevare disken i dens etui.



RENGØRING AF CD-LINSEN

Hvis cd-linsen er støvet, skal du rengøre den med en børstebløser.

Blæs flere gange på linsen, og fjern støvet med børsten. Fingeraftryk kan fjernes med en vatpind fugtet med alkohol.

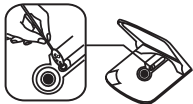

RENGØRING AF ENHEDEN

Brug ikke flygtige kemikalier på denne enhed. Rengør den ved at tørre den let af med en blød klud.

VIGTIGT

Hvis der opstår en unormal skærmindikation eller et driftsproblem, skal du tage strømkablet ud og fjerne batterierne. Vent mindst 5 sekunder, og tilslut derefter strømkablet igen, eller sæt batterierne i igen.

ADVARSEL

Hvis cd-lågen åbnes, før cd'en er færdig med at blive læst, kan der opstå en fastklemningslyd. Dette løses ved at lukke cd-døren.

SPECIFIKATIONER

KASSETTESEKTION

Sangformat:	2-spors stereo
Båndhastighed:	4,75 cm / sek.
Tid for fremad- og tilbagespoling:	170 sek. (F-60-kassettebånd)
Frekvensrespons:	125 Hz - 8000 Hz (normalt kassettebånd)

CD

S / R-forhold:	58 dB
Prøvefrekvens:	44,1 kHz 8x oversampling
Kvantisering:	1 bit DA-konvertering
Laserbølgelængde:	790 nm

Radio

Frekvensområde:	FM: 87,5-108 Mhz
Antenne:	Teleskopisk

Generelt

Indgangsspænding:	AC 230 V – 50 Hz
Energiforbrug:	13 W
Udgangseffekt:	1,2 W + 1,2 W (RMS)
Højtalerens størrelse:	3"
Højtalerens impedans:	8 ohm
Udgang til hovedtelefoner:	3,5 mm stik
Batterispecifikation:	8 x 1,5V LR14 / C / UM2
Mål:	288 x 238 x 155 mm (bx dxh)
Vægt:	2,2 kg

Commaxx International forbeholder sig retten til at ændre indholdet af dette dokument uden varsel.

Garanti

Lenco tilbyder service og garanti i overensstemmelse med europæisk lov, hvilket betyder, at i tilfælde af reparationer (både under og efter garantiperioden) skal du kontakte din lokale forhandler.

Vigtig meddelelse: Det er ikke muligt at sende produktet direkte til Lenco, hvis det kræver reparation.

Vigtig meddelelse: Hvis enheden åbnes eller på nogen måde tilgås af et ikke-godkendt servicecenter, bortfalder garantien.

Denne enhed er ikke egnet til professionel brug. I tilfælde af professionel brug bortfalder alle garantiforpligtelser fra producentens side.

Ansvarsfraskrivelse

Der foretages regelmæssigt opdateringer af firmware og / eller hardwarekomponenter. Derfor kan nogle af vejledningerne, specifikationerne og billederne i denne dokumentation afvige en smule fra din specifikke situation. Alle elementer, der er beskrevet i denne vejledning, er kun til illustrationsformål og gælder muligvis ikke for en bestemt situation. Der kan ikke opnås nogen juridisk rettighed eller krav ud fra beskrivelsen i denne vejledning.

Bortskaffelse af udtjente enheder



Dette symbol angiver, at det pågældende elektriske produkt eller batteri ikke må bortskaffes som almindeligt husholdningsaffald i Europa. For at sikre korrekt affaldsbehandling af produktet og batterier skal de bortskaffes i overensstemmelse med gældende lokal lovgivning om bortskaffelse af elektrisk udstyr eller batterier. På den måde hjælper du med at bevare naturressourcer og forbedre standarderne for miljøbeskyttelse i forbindelse med behandling og bortskaffelse af elektrisk affald (direktivet om affald af elektrisk og elektronisk udstyr).

OVERENSSTEMMELSESERKLÆRING

Commaxx erklærer hermed, at radioudstyrstypen [Lenco SCD-971] er i overensstemmelse med direktiv 2014 / 53 / EU. Den fulde tekst af EU-overensstemmelseserklæringen er tilgængelig på følgende internetadresse:

https://commaxx-certificates.com/doc/scd-971_doc.pdf

Type RF	Frekvensområde (MHz)	Effekt (dBm)
FM	87,5-108	—



ADVARSEL:

Undgå risiko for høreskader ved aldrig at lytte ved høj lydstyrke i længere tid ad gangen.

Service

Gå ind på www.lenco.com for yderligere oplysninger og support fra vores helpdesk
Commaxx B.V. Wiebachstraat 37, 6466 NG Kerkrade, The Netherlands.