

# Lenco

---

**STEREO FM RADIO MET CD SPELER**  
**SCD-24 / SCD-27**

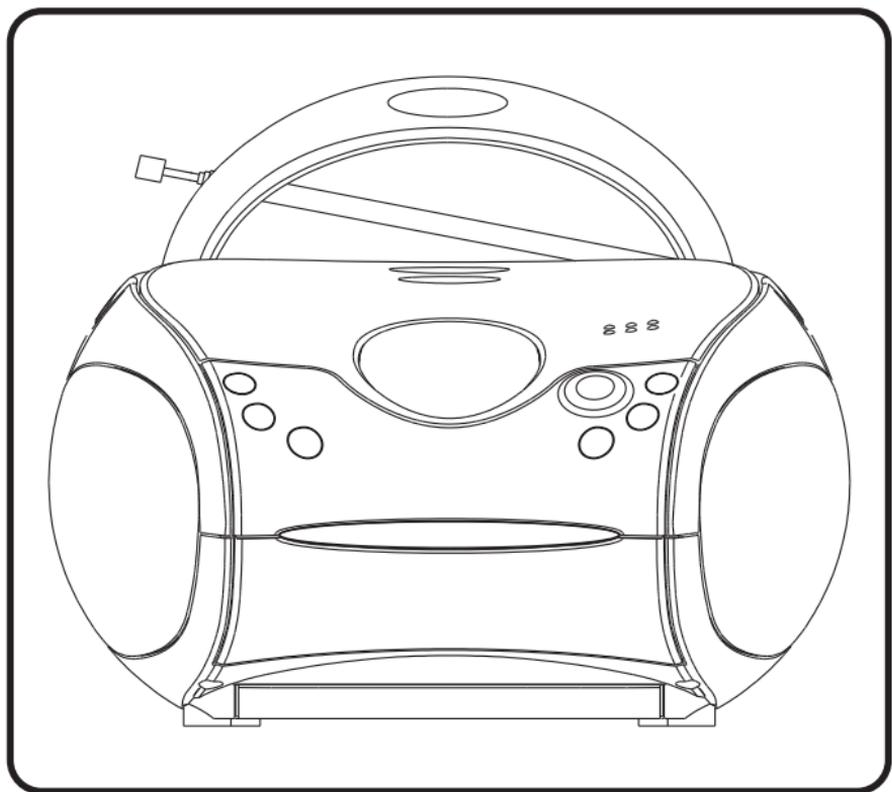

## HANDLEIDING

Voor informatie en ondersteuning, [www.lenco.com](http://www.lenco.com)

# WAARSCHUWING

## KLASSE 1 LASERPRODUCT

KLASSE 1 LASERPRODUCT  
APPAREIL À LASER DE CLASSE 1  
PRODUCTO LASER DE CLASE 1

LET OP  
ONZICHTBARE LASERSTRALING  
ALS HET APPARAAT WORDT GEOPEND  
EN VERGRENDELINGEN ONKLAAR  
WORDEN GEMAAKT. VERMIJD  
BLOOTSTELLING AAN DE BUNDEL



Dit product bevat een laser met laag vermogen.

Waarschuwing: Raak de lens niet aan.

GOOI BATTERIJEN NIET IN OPEN VUUR!

## LET OP

Het gebruik van afstandsbedieningen of aanpassingen of de uitvoering van procedures die niet in dit document zijn gespecificeerd, kan leiden tot gevaarlijke blootstelling aan straling.

### VOORZORGSMAATREGELEN VOOR GEBRUIK

#### ONTHOUD DE VOLGENDE INSTRUCTIES:

1. Bedek of blokkeer de ventilatieopeningen niet. Wanneer u het apparaat op een schap plaatst, dient u 5 cm (2") vrije ruimte rondom het gehele apparaat te behouden.
2. Installeer het product volgens de meegeleverde gebruikershandleiding.
3. Houd het apparaat uit de buurt van hittebronnen, zoals radiatoren, verwarmingen, kachels, kaarsen en andere hittegenererende producten of open vuur. Het apparaat kan alleen worden gebruikt in een gematigd klimaat. Extreem koude of warme omgevingen dienen te worden vermeden. Het bedrijfstemperatuurbereik ligt tussen 0 °C en 35 °C.
4. Gebruik dit apparaat niet in de buurt van krachtige magnetische velden.
5. Elektrostatische ontlading kan normaal gebruik van dit apparaat verstoren. U hoeft het apparaat in dit geval slechts te resetten en opnieuw op te starten volgens de gebruikershandleiding. Wees voorzichtig tijdens bestandsoverdracht en gebruik het product in een omgeving zonder statische interferentie.
6. Waarschuwing! Steek nooit een voorwerp via de ventilatie- of andere openingen in het product. Er is hoogspanning in het product aanwezig en als u er een object insteekt, kan dat een elektrische schok veroorzaken en/of kortsluiting in de interne onderdelen. Mors om dezelfde reden geen water of vloeistof op het product.
7. Gebruik het toestel niet in vochtige ruimtes, zoals badkamers, stomende keukens of in de buurt van zwembaden.
8. Het apparaat mag niet worden blootgesteld aan druppels en spetters en zorg ervoor dat er geen met vloeistof gevulde voorwerpen, zoals vazen, op of in de buurt van het apparaat worden geplaatst.
9. Gebruik dit apparaat niet wanneer condensatie kan optreden. Wanneer het apparaat in een warme, natte ruimte wordt gebruikt, kunnen zich waterdruppels of condens vormen in het apparaat en kan het apparaat niet goed functioneren. Laat het apparaat 1 of 2 uur uit staan voordat u het inschakelt: het apparaat dient droog te zijn voordat deze stroom ontvangt.
10. Alhoewel dit apparaat met grote zorg gefabriceerd en verschillende keren geïnspecteerd is voordat het de fabriek verlaat, is het nog steeds mogelijk dat er problemen optreden, zoals met alle elektrische apparaten. Als u rook, een overmatige hitteontwikkeling of enig ander onverwacht verschijnsel opmerkt, moet u onmiddellijk de stekker van het netsnoer uit het stopcontact halen.
11. Dit apparaat moet worden gebruikt met een voedingsbron zoals gespecificeerd op het specificatielabel. Als u twijfelt over het type voeding dat gebruikt wordt in uw huis, raadpleeg dan uw dealer of plaatselijk energiebedrijf.
12. Buiten bereik van dieren houden. Sommige dieren kauwen graag op voedingskabels.
13. Gebruik een zacht, droog doekje om het apparaat te reinigen. Gebruik geen oplosmiddelen of op benzine gebaseerde vloeistoffen. U kunt een vochtig doekje met verdund schoonmaakmiddel gebruiken om hardnekkige vlekken te verwijderen.
14. De leverancier is niet verantwoordelijk voor schade of verloren gegevens veroorzaakt door storing, misbruik, modificatie van het apparaat of batterijvervangning.
15. Onderbreek nooit de verbinding wanneer het apparaat formatteert of bestanden overdraagt. De gegevens kunnen anders corrupt of verloren raken.
16. Indien het apparaat een USB-afspeelfunctie heeft, moet de USB-geheugenstick rechtstreeks op het apparaat worden aangesloten. Gebruik geen USB-verlengkabel, omdat die kan leiden tot storingen met foutieve gegevens als gevolg.
17. Het classificatielabel bevindt zich op de onderkant of het achterpaneel van het apparaat.
18. Dit hulpmiddel is niet bedoeld voor gebruik door mensen (inclusief kinderen) met een fysieke, zintuiglijke of mentale handicap, of een gebrek aan ervaring en kennis, tenzij zij toezicht of instructies hebben gekregen over het juiste gebruik van het hulpmiddel door een persoon die verantwoordelijk is voor hun veiligheid.
19. Dit product is alleen voor niet-professioneel gebruik bedoeld en niet voor commercieel of industrieel gebruik.

20. Verzeker u ervan dat het apparaat in een stabiele positie staat opgesteld. Schade die wordt veroorzaakt door het gebruik van dit product in een onstabiele positie, trillingen of schokken of het niet opvolgen van de waarschuwingen of voorzorgsmaatregelen in deze gebruikershandleiding wordt niet gedekt door de garantie.
21. Verwijder nooit de behuizing van dit apparaat.
22. Plaats dit apparaat nooit op andere elektrische apparatuur.
23. Geef kinderen geen gelegenheid in aanraking met plastic zakken te komen.
24. Gebruik uitsluitend uitbreidingen/accessoires gespecificeerd door de fabrikant.
25. Laat alle reparaties over aan gekwalificeerd onderhoudspersoneel. Onderhoud is nodig als het apparaat is beschadigd, bijvoorbeeld als de voedingskabel of de stekker is beschadigd, als er vloeistof op het apparaat is gemorst, als er voorwerpen in het apparaat zijn gevallen, als het apparaat is blootgesteld aan regen of vocht, als het apparaat niet normaal werkt of als het is gevallen.
26. Langdurige blootstelling aan harde geluiden van persoonlijke muzikspelers kan leiden tot tijdelijk of permanent gehoorverlies.
27. Als het product wordt geleverd met voedingskabel of wisselstroomvoedingsadapter:
  - Als er zich problemen voordoen, moet u de voedingskabel loskoppelen en het ter onderhoud aanbieden aan gekwalificeerd personeel.
  - Nooit op de voedingsadapter stappen of deze indrukken. Wees zeer voorzichtig, vooral in het gebied rond de stekkers en de kabelaan sluitingen. Plaats geen zware voorwerpen op de voedingsadapter, om beschadiging ervan te voorkomen. Houd het gehele apparaat buiten bereik van kinderen! Wanneer kinderen met de voedingskabel spelen, kunnen zij ernstig letsel oplopen.
  - Haal de stekker uit het stopcontact tijdens onweer of wanneer u deze langere tijd niet gebruikt.
  - Het stopcontact moet in de buurt van de apparatuur zijn geïnstalleerd en eenvoudig te bereiken zijn.
  - Laat AC-stopcontacten of verlengsnoeren nooit overbelast raken. Overbelasting kan brand of een elektrische schok veroorzaken.
  - Apparaten met een Klasse 1 structuur dienen te worden aangesloten op een stopcontact met een beschermende aardverbinding.
  - Apparaten met een Klasse 2 structuur vereisen geen aardverbinding.
  - Houd altijd de stekker vast wanneer u deze uit het stopcontact trekt. Trek nooit aan de voedingskabel. Dit kan tot een kortsluiting leiden.
  - Gebruik nooit een beschadigde voedingskabel of stekker of een los stopcontact. Dit vormt namelijk een risico op brand of elektrische schokken.
28. Indien het product knoopcelbatterijen bevat of wordt geleverd met een afstandsbediening die knoopcelbatterijen bevat:

Waarschuwing:

  - "Batterij niet inslikken, chemisch brandgevaar" of gelijkwaardige werking.
  - De meegeleverde afstandsbediening bevat een knoopcelbatterij. Als de batterij wordt ingeslikt, kan deze in slechts 2 uur ernstige interne brandwonden veroorzaken en tot de dood leiden.
  - Houd nieuwe en gebruikte batterijen buiten bereik van kinderen.
  - Als de batterijhouder niet goed kan worden gesloten, dient u het product niet meer te gebruiken en buiten bereik van kinderen te houden.
  - Als u denkt dat batterijen zijn ingeslikt of binnenin een willekeurig lichaamsdeel terecht zijn gekomen, dient u onmiddellijk medische hulp te zoeken.
29. Waarschuwing m.b.t. het gebruik van batterijen:
  - Als de batterij onjuist wordt geplaatst, bestaat er explosiegevaar. Vervang de batterij alleen door een zelfde of vergelijkbare soort batterij.
  - Stel de batterij niet bloot aan extreem hoge of lage temperaturen of een lage luchtdruk op grote hoogte tijdens gebruik, opslag of transport.
  - Vervanging van een batterij door een incorrect type kan leiden tot een ontploffing of de lekkage van ontvlambare vloeistoffen of gas.
  - Het weggooien van een batterij in het vuur of een hete oven, of het mechanisch verpletteren of insnijden van een batterij, kan leiden tot een explosie.
  - Het achterlaten van een batterij in een omgeving met extreem hoge temperaturen kan leiden tot een explosie of het lekken van brandbare vloeistof of gas.
  - Een batterij die aan een extreem lage luchtdruk wordt blootgesteld, kan leiden tot een explosie of het lekken van brandbare vloeistof of gas.
  - Aandacht voor het milieu is nodig bij het verwijderen van de batterijen.

#### INSTALLATIE

- Pak alle onderdelen uit en verwijder de beschermende materialen.
- Sluit het apparaat niet aan op het stopcontact, voordat u de netspanning hebt gecontroleerd en voordat alle andere aansluitingen zijn gemaakt.

## LOCATIE VAN BEDIENINGSPANELEN

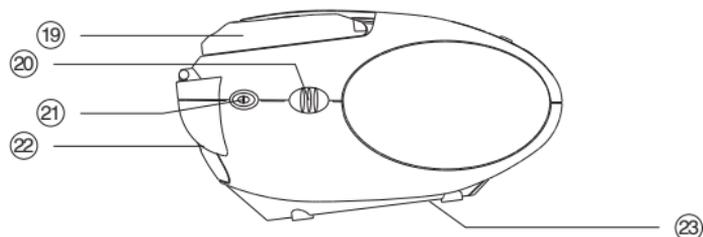
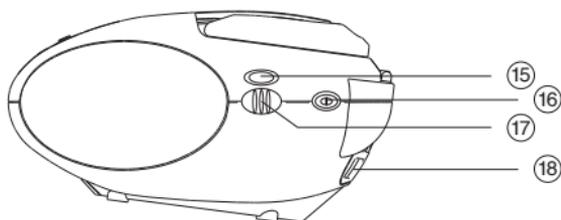
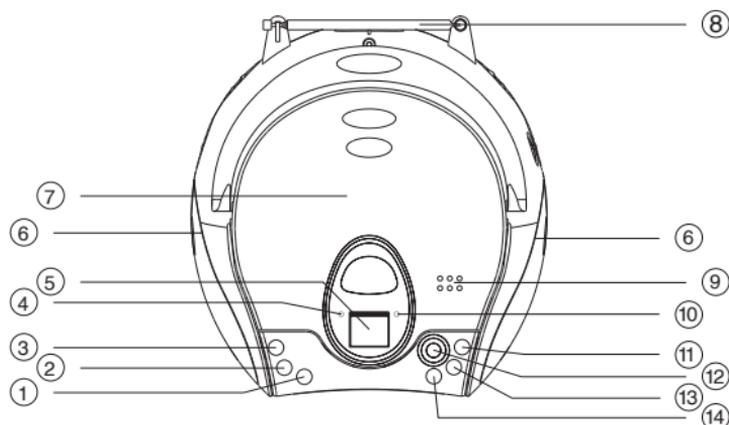

- |     |  |     |                            |
|-----|--|-----|----------------------------|
| 1.  | CD PROGRAMM TOETS                        | 12. | CD PAUZE TOETS <b>⏸</b>    |
| 2.  | CD HERHAAL TOETS                         | 13. | CD BACK/FB <b>⏮</b>        |
| 3.  | TOETS BBS<br>(VERSTERKING VAN DE BASSEN) | 14. | CD STOP TOETS <b>■</b>     |
| 4.  | AAN/UIT INDICATOR                        | 15. | AFSTEM SCHAAL              |
| 5.  | CD DISPLAY                               | 16. | MODUSTOETS                 |
| 6.  | DYNAMISCHE LUIDSPREKER                   | 17. | AFSTEM KNOP                |
| 7.  | CD KLEP                                  | 18. | AANSLUITING NETSNOER       |
| 8.  | FM STAAF ANTENNE                         | 19. | DRAAGGREEP                 |
| 9.  | TOETS CD OPENEN/SLUITEN                  | 20. | VOLUME REGELAAR            |
| 10. | FM STEREO INDICATOR                      | 21. | FUNCTIE KEUZE SCHAKELAAR   |
| 11. | CD NEXT/FF <b>⏭</b>                      | 22. | AANSLUIT BUS HOOFDTELEFOON |
|     |  | 23. | KLEP BATTERIJ/VAK          |

## VOEDING

### Netvoeding

1. Controleer of de netspanning zoals aangegeven op het typeplaatje (op de achterzijde van het apparaat) overeenkomt met de lokale netspanning. Indien niet, neem dan contact op met uw leverancier of service-organisatie.
2. Sluit het netsnoer aan op de aansluitconnector voor het netsnoer (AC MAINS) en op het stopcontact. Het apparaat is nu klaar voor gebruik.
3. Om de netvoeding volledig uit te schakelen, dient u het netsnoer uit het stopcontact te nemen. Maak het netsnoer los wanneer uw het apparaat op batterijen laat werken, of om het te beschermen bij zwaar onweer.

Opmerking: De stekker is het ontkoppelmiddel. Het ontkoppelde apparaat blijft klaar voor gebruik.

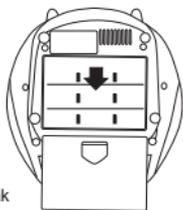
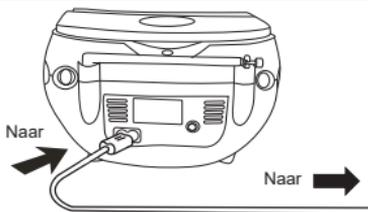

batterijvak

Maak, wanneer dat zo uitkomt, gebruik van de netvoeding wanneer u de gebruiksduur van de batterijen wilt verlengen. Zorg ervoor dat het netsnoer uit het apparaat en uit het stopcontact is getrokken voordat u batterijen in het apparaat plaatst.

### Batterijen (optie)

1. Open het batterijvak en plaats zoals getoond zes batterijen, type LR14, of C-cellen.
2. Herplaats het deksel van het batterijvak en verzeker u ervan dat de batterijen stevig en met de juiste polariteit zijn geplaatst.
3. Verwijder de batterijen uit het apparaat wanneer ze zijn uitgeput of wanneer ze gedurende een lange periode niet zullen worden gebruikt.

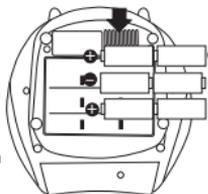

Onjuist gebruik van batterijen kan leiden tot lekkage van elektrolyt waardoor het batterijvak kan corroderen of de batterijen kunnen barsten. Daarom:

- gebruik geen batterijen van verschillende soort door elkaar, bijvoorbeeld alkaline en kool-zink batterijen.
- Wanneer u nieuwe batterijen plaatst, vervang dan alle batterijen tegelijkertijd.
- Verwijder de batterijen wanneer het apparaat gedurende een lange tijd niet wordt gebruikt.

Plaats 6 UM-2 (type C) batterijen

## INSTELLING VAN HET VOLUME

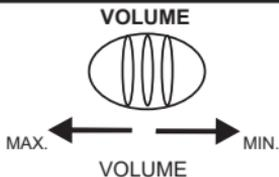

### LUISTEREN ZONDER ANDEREN TE STOREN

Steek de stekker van een hoofdtelefoon (ø 3,5 mm stereo mini-stekker) in de aansluiting voor de hoofdtelefoon.

Wanneer de hoofdtelefoon is aangesloten, worden de luidsprekers automatisch onderbroken.

## LUISTEREN NAAR DE RADIO

1. Schuif in de stand RADIO



2. Kies een golfgebied

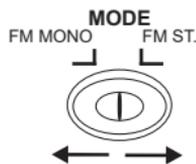

3. Stem af op een zender

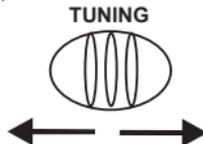

4. Stel het geluid in

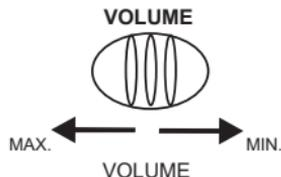

## VOOR EEN BETERE ONTVANGST



- FM LET OP :**
1. De FM stereo LED indicator gaat branden wanneer een FM stereo uitzending wordt ontvangen en de "MODE" schakelaar in de stand "FM STEREO" is gezet.
  2. Wanneer het signaal te veel ruist tijdens de ontvangst van een FM STEREO uitzending, zet de MODE schakelaar dan in de stand FM mono.

### NA HET LUISTEREN

Zet de FUNCTION schakelaar in de stand "OFF".

## WEERGAVE VAN EEN CD

1. Schuif in de stand CD



2. Open de CD-klep door op de toets CD Openen/Sluiten te drukken.



3. Plaats een CD met het label naar boven gericht in het vak.

4. Sluit het CD-vak. De Cd gaat draaien en het display venster zal het totaal aantal nummers tonen.



5. Druk op de Play/Pause-knop . Het Play-symbool "PLAY ▶" en track nummer "01" zullen verschijnen.



CD display



### OM DE WEERGAVE TE ONDERBREKEN

Druk op de Play/Pause-knop en het woord "PLAY ▶" zal knipperen. Druk nogmaals op deze knop om opnieuw af te spelen.



CD display



### BEEINDIGEN VAN DE WEERGAVE

Druk op de STOP toets en het display toont het symbool "■".

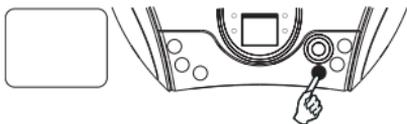

### SPRINGEN NAAR HET BEGIN VAN EEN NUMMER

- Druk op een van de toetsen of (sprong toetsen) afhankelijk van de gewenste richting van de sprong.
- De weergave gaat verder vanaf het begin van het gekozen nummer.
- Wanneer de toets eenmaal gedurende de weergave wordt ingedrukt, wordt het op dat ogenblik weergegeven nummer vanaf het begin herhaald.
- Indien men de knop eenmaal indrukt tijdens het afspelen dan zal het volgende nummer worden afgespeeld.



### ZOEKEN BINNEN EEN NUMMER

- Houd de of de knop ingedrukt tijdens het afspelen, laat de knop los op de gewenste positie binnen het nummer. De CD wordt nu weer normaal afgespeeld.

Het apparaat zal na ongeveer 15 minuten zonder enig gebruik automatisch uitschakelen (in stopmodus/cd-klepje geopend). Schuif na het automatisch uitschakelen de FUNCTIE schakelaar in de stand UIT en schuif hem dan naar de stand RADIO/CD om weer te kunnen luisteren.

## REPEAT (HERHAAL) FUNCTIE

met deze functie kan een enkel nummer of de gehele CD worden herhaald.

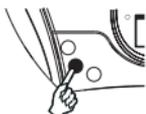

### OM HETZELFDE NUMMER TE HERHALEN

Druk tijdens de weergave eenmaal op de Repeat knop, de Repeat indicator zal gaan knipperen.

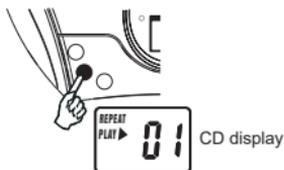

### OM DE HELE DISC TE HERHALEN

Druk tweemaal op de Repeat knop totdat de Repeat indicator oplicht.

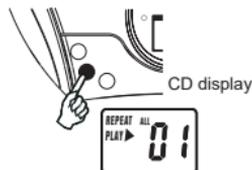

### OM DE REPEAT WEERGAVE OP TE HEFFEN

Druk nogmaals op de repeat knop totdat de Repeat indicator uit gaat.

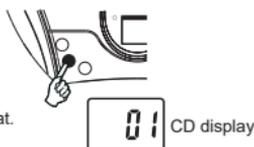

### Opmerking betreft CD-R/RW disks

- Vanwege de niet-gestandaardiseerde formaatdefinitie/productie van CD-R/RW kan de weergavekwaliteit en -prestatie niet gegarandeerd worden.
- De fabrikant is niet verantwoordelijk voor de weergave van een CD-R/RW aangezien deze afhangt van de opnameomstandigheden zoals PC-performantie, de opnamesoftware, de mogelijkheden van de opnamedia, etc.
- Plaats geen stempel, zegel of etiket op de CD-R/RW disk, noch op de bovenkant, noch op de onderkant ervan. Dit kan storingen veroorzaken.
- Voor een vlotte leesbaarheid wordt het aanbevolen alleen audiobestanden op CD-R/RW's op te nemen.

## VERSTERKING VAN DE BASSEN

Druk op de toets BBS om het BASS BOOST-effect (versterking van de bassen) te activeren.

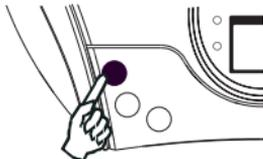

## GEGROGRAMMEERD AFSPLENEN

### GEGROGRAMMEERD AFSPLENEN

Met geprogrammeerd afspelen kunnen de nummers op een disc in de gewenste volgorde worden afgespeeld. Er kunnen maximaal 20 nummers worden geprogrammeerd.

1. Druk de toets PROGRAMMEREN.
2. Gebruik de toetsen VOLGENDE ►► en VORIGE ◀◀ om het gewenste volgnummer van het nummer te selecteren.
3. Druk nogmaals de toets PROGRAMMEREN om het nummer op te slaan.
4. Herhaal de stappen 2 en 3 totdat alle nummers zijn geprogrammeerd.
5. Druk de toets AFSPLENEN/PAUZE om het afspelen te starten. Er wordt in het CD-scherm "PLAY ►" en "PROGRAM" weergegeven.
6. Druk eenmaal de toets STOP om het geprogrammeerde afspelen te stoppen.

7. Druk de toets AFSPLENEN/PAUZE om het geprogrammeerde afspelen te hervatten.
8. Open het klepje voor de CD, schakel de CD-speler uit of druk weemaal op de toets STOP om het geprogrammeerde geheugen te wissen.

**Opmerking:** Er kan alleen worden geprogrammeerd als de peler in de stand stop staat.



## OMGAAN MET CD'S

### OMGAAN MET CD'S

CD's dienen met zorg te worden behandeld. Vuil, stof, krassen en kromtrekken kan er de oorzaak van zijn dat het geluid tijdens de weergave verspringt, en dat de geluidskwaliteit vermindert. Wanneer u een CD niet gebruikt, berg hem dan op in zijn beschermdoosje.

- Om de CD's schoon te houden, dient u ze altijd aan de rand beet te pakken. Raak het oppervlak niet aan en plak er geen papier of stickers op.
- Vingerafdrukken en stof dienen zorgvuldig met een zachte doek van het signaaloppervlak (de glimmende kant) van de CD te worden gewist. Wrijf in een rechte lijn vanuit het midden naar de rand. Gebruik geen scherpe schoonmaakmiddelen die het oppervlak van de CD kunnen beschadigen.
- Om krom trekken van de CD te voorkomen, dient u hem niet gedurende langere tijd bloot te stellen aan direct zonlicht, extreme temperaturen, warmtebronnen of vocht.

### VOORZICHTIG!

Om te voorkomen dat de CD's worden beschadigd, dient u het CD vak niet te openen terwijl de CD nog draait. Wacht totdat hij geheel tot stilstand is gekomen.

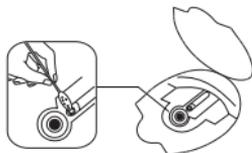

## SPECIFICATIES

<b>CD</b>	
S/R verhouding:	58 dB
Samplefrequentie:	44.1 kHz 8x oversampling
Quantisering:	1 bit DA converter
Golflengte laser:	790 nm
<b>Radio</b>	
Frequentie bereik	FM: 87.5 - 108Mhz
Antenne:	Telescopisch
<b>Algemeen</b>	
Ingang spanning:	AC 230V- 50Hz
Opgenomen vermogen:	13.5W
Uitgangsvermogen:	1W + 1W (RMS)
Luidspreker formaat:	3"
Luidspreker impedantie:	8 Ohm
Hoofdtelefoon aansluiting:	3.5mm Jack
Batterij specificatie:	6x 1.5V LR14/C/UM2
Afmetingen:	224 x 234 x 126mm (bxdxh)
Gewicht:	1.45Kg

Commox International behoudt zich het recht voor om de inhoud van dit document zonder voorafkondiging te wijzigen.

## Garantie

Commaxx B.V. biedt service en garantie aan overeenkomstig met de Europese wetgeving. Dit houdt in dat u, in het geval van reparaties (zowel tijdens als na de garantieperiode), uw lokale handelaar moet contacteren.

**Belangrijke opmerking:** Het is niet mogelijk om producten die gerepareerd moeten worden direct naar Commaxx B.V. te sturen.

**Belangrijke opmerking:** De garantie verloopt als een officieel servicecenter het apparaat op wat voor manier dan ook heeft geopend, of er toegang toe heeft gekregen.

Het apparaat is niet geschikt voor professioneel gebruik. In het geval van professioneel gebruik worden alle garantieverplichtingen van de fabrikant nietig verklaard.

## Disclaimer

Er worden regelmatig updates in de firmware en/of hardwarecomponenten gemaakt. Daardoor kunnen gedeelten van de instructies, de specificaties en afbeeldingen in deze documentatie enigszins verschillen van uw eigen situatie. Alle onderwerpen die staan beschreven in deze handleiding zijn bedoeld als illustratie en zijn niet van toepassing op specifieke situaties. Aan de beschrijving in dit document kunnen geen rechten worden ontleend.

## Afvoer van het oude apparaat



Dit symbool geeft aan dat het betreffende elektrische product of de batterij niet moet worden verwijderd als algemeen huishoudelijk afval in Europa. Zorg voor een juiste afvalverwerking door het product en de batterij overeenstemming met alle van toepassing zijnde lokale wetten voor het verwijderen van elektrische apparatuur of batterijen te verwijderen. Als u dit doet, helpt u de natuurlijke hulpbronnen te behouden en de standaard van milieubescherming te verbeteren bij de behandeling en verwijdering van elektrisch afval (Afgedankte he en Elektronische Apparatuur).

## VERKLARING VAN CONFORMITEIT

Hierbij verklaar ik, Commaxx, dat het type radioapparatuur [Lenco SCD-24] conform is met Richtlijn 2014/53/EU. De volledige tekst van de EU-conformiteitsverklaring kan worden geraadpleegd op het volgende internetadres:

[https://commaxx-certificates.com/doc/scd-24\\_doc.pdf](https://commaxx-certificates.com/doc/scd-24_doc.pdf)

Type RF	Frequentiebereik (MHz)	Vermogen (dBm)
FM	87.5 -108	—



### WAARSCHUWING:

Luister nooit voor lange tijd op hoge volumeniveaus, om mogelijke gehoorschadiging te voorkomen.

## Service

Bezoek voor meer informatie en helpdeskondersteuning [www.lenco.com](http://www.lenco.com)

Commaxx B.V. Wiebachstraat 37, 6466 NG Kerkrade, The Netherlands.