

Lenco

STEREO FM-RADIO MED CD-SPELARE SCD-24/SCD-27

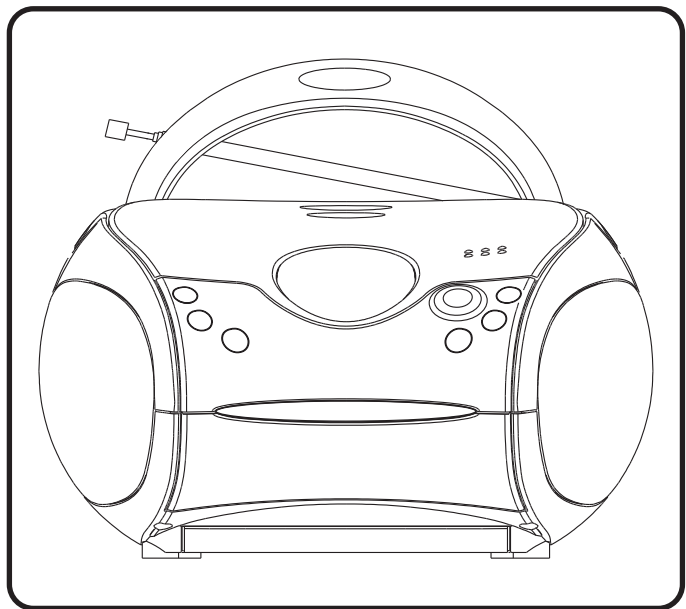

BRUKSANVISNING

Information och support finns på www.lenco.com

VARNING

KLASS 1 LASERPRODUKT

KLASS 1 LASERPRODUKT
APPAREIL À LASER DE CLASSE 1
PRODUCTO LASER DE CLASE 1

VAR FÖRSIKTIG
OSYNLIG LASERSTRÅLNING I
ÖPPET LÅGE OCH MED ÅSIDOSATTA
FÖRREGLINGAR.
UNDVIK EXPONERING FÖR STRÅLE



Den här produkten innehåller en laserenhet med låg effekt.

Varning: Rör inte linsen.

KASTA INTE BATTERIER I ÖPPEN ELD!

VAR FÖRSIKTIG

Att använda kontroller eller justeringar eller utföra andra förfaranden än de som anges här kan leda till att du utsätts för farlig strålning.

FÖRSIKTIGHETSÅTGÄRDER INNAN ANVÄNDNING

HA DESSA INSTRUKTIONER I ÅTANKE:

1. Täck inte över eller blockera några ventilationsöppningar. När enheten placeras på en hylla bör det lämnas 5 cm ledigt utrymme runt hela enheten.
2. Montera i enlighet med den medföljande användarmanualen.
3. Håll enheten borta från värmekällor såsom radiatorer, värmare, spisar, ljus och andra värmegenererande produkter eller öppen eld. Enheten kan endast användas i måttliga klimat. Extremt kalla eller varma omgivningar bör undvikas. Drifttemperatur mellan 0 och 35 °C.
4. Undvik att använda enheten nära starka magnetfält.
5. Elektrostatisk urladdning kan störa den normala användningen av den här enheten. Återställ och starta om enheten enligt instruktionsboken om så är fallet. Hantera försiktigt och använd i en statiskt fri miljö vid filöverföring.
6. Varning! För aldrig in ett föremål i produkten genom ventilerna eller öppningarna. Högspänning flödar genom produkten och om du för in ett föremål kan det orsaka elektriska stötter och/eller kortslutning av interna komponenter. Spill inte vatten eller vätska på produkten av samma anledning.
7. Använd inte i våta eller fuktiga områden såsom badrum, ångfyllda kök eller i närheten av simbassänger.
8. Enheten får inte utsättas för dropp eller stänk och se till att inga föremål fylla med vätskor såsom vaser placeras på eller i närheten av den.
9. Använd inte den här enheten när kondens kan uppstå. När enheten används i ett varmt och fuktigt rum kan vattendroppar eller kondens uppstå inuti enheten och enheten kanske inte fungerar som den ska. Låt enheten vara avstängd i en eller två timmar innan du slår på strömmen igen. Enheten ska vara torr innan strömmen slås på.
10. Även om denna enhet tillverkas med största omsorg och kontrolleras flera gånger innan den lämnar fabriken är det fortfarande möjligt att problem kan uppstå vilket gäller alla elektriska apparater. Om du märker rök, kraftig uppbyggnad av varme eller andra oönskade fenomen ska du omedelbart dra ur kontakten ur eluttaget.
11. Enheten måste drivas med en strömkälla såsom anges på de särskilda märkningskraven. Kontakta din återförsäljare eller lokala elbolag om du är osäker på vilken typ av strömförsörjning som används i ditt hem.
12. Håll på säkert avstånd från husdjur. Vissa djur kan bita på elkablar.
13. Använd en mjuk och torr trasa för att rengöra enheten. Använd inte lösningsmedel eller bensinbaserade vätskor. För att ta bort allvariga fläckar kan du använda en fuktig trasa med utspätt rengöringsmedel.
14. Leverantören ansvarar inte för skador eller förlorade data orsakade av fel, missbruk, modifiering av enheten eller batteribyte.
15. Avbryt inte anslutningen när enheten formaterar eller överför filer. Data kan då bli skadade eller förloras.
16. Om enheten har en funktion med USB-uppspelning bör USB-minnet anslutas direkt till enheten. Använd inte en USB-förlängningskabel eftersom den kan orsaka störningar som kan leda till dataförlust.
17. Klassificeringsetiketten är placerad på enhetens undersida eller baksida.
18. Den här enheten är inte avsedd för att användas av personer (inklusive barn) med fysiska, sensoriska eller psykiska funktionshinder eller brist på erfarenhet och kunskap såvida de inte är under övervakning av eller har fått instruktioner om korrekt användning av enheten av den person som ansvarar för deras säkerhet.
19. Den här produkten är endast avsedd för icke-professionell användning och inte för kommersiellt eller industriellt bruk.
20. Se till att enheten är justerad till en stabil position. Skador orsakade av att använda den här produkten i ett instabilt läge med vibrationer eller stötter eller av att inte följa någon annan varning eller försiktighetsåtgärd i denna användarmanual täcks inte av garantin.
21. Ta aldrig bort enhetens hölje.
22. Placera aldrig enheten på annan elektrisk utrustning.

23. Låt inte barn ha tillgång till plastpåsar.
24. Använd endast tillbehör som anges av tillverkaren.
25. Överlåt all service till kvalificerad servicepersonal. Service krävs när enheten har skadats på något sätt, exempelvis på strömkabeln eller strömkontakten, när vätska har spillts eller föremål fallit in i den, när den har utsatts för regn eller fukt och inte fungerar normalt eller har tappats.
26. Lång exponering för höga ljud från musikspelare kan leda till tillfällig eller permanent hörselnedsättning
27. Om produkten levereras med strömkabel eller nätadapter:
Dra ur strömkabeln och kontakta behörig personal för service om ett problem uppstår.
Trampa inte på nätadaptern och kläm den inte. Var mycket försiktig och då särskilt nära kontakter och kabelns uttag. Placera inte tunga föremål på nätadaptern då detta kan skada den. Håll hela enheten utom räckhåll för barn! När de leker med strömkabeln kan de skada sig själva.
Koppla ur denna enhet under åskväder eller när den inte används under en längre period.
Eluttaget måste finnas nära utrustningen och måste vara lättillgängligt.
Överbelasta inte eluttaget eller förlängningsladdar. Överbelastning kan orsaka brand eller elektriska stötar.
Enheter med klass 1-konstruktion bör anslutas till ett vägguttag med skyddsjord.
Enheter med klass 2-konstruktion kräver ingen jordad anslutning.
Håll alltid i kontakten när du drar ut den ur vägguttaget. Dra inte i strömkabeln. Detta kan orsaka kortslutning. Använd inte en skadad strömkabel, strömkontakt eller ett löst vägguttag. Om du gör detta kan det orsaka brand eller elektriska stötar.
28. Om produkten innehåller eller levereras med en fjärrkontroll som innehåller mynt/cellbatterier:
Varning: "Svälj inte batterier då kemiska brännskador" eller motsvarande kan uppstå.
[Den medföljande fjärrkontrollen] Denna produkt innehåller ett knappcells batteri. Om batteriet sväljs kan det orsaka allvarliga inre brännskador på bara två timmar och vara livshotande.
Håll nya och använda batterier borta från barn.
Om batterifacket inte går att stänga ordentligt bör du sluta använda produkten och hålla den borta från barn.
Om du tror att batterier har svälts eller finns någonstans i kroppen ska du omedelbart söka läkarvård.
29. Varning om användning av batterier:
Explosionsrisk om batteriet byts ut felaktigt. Byt endast ut mot samma eller motsvarande typ.
Batteriet får inte vid användning, förvaring eller transport utsättas för extremt höga eller låga temperaturer samt lågt lufttryck vid hög höjd.
Att byta ut ett batteri mot en felaktig typ kan leda till en explosion eller läckage av brandfarlig vätska eller gas.
Kassering av ett batteri i eld, en varm ugn, mekaniskt krossning eller skärning av det kan resultera i en explosion.
Att lämna ett batteri i en omgivning med extremt hög temperatur kan resultera i en explosion eller läckage av brandfarlig vätska eller gas.
Ett batteri som utsätts för extremt lågt lufttryck kan leda till en explosion eller läckage av brandfarlig vätska eller gas.
Miljöaspekterna bör uppmärksammas när det gäller kassering av batterier.

MONTERING

Packa upp alla delar och ta bort skyddsmaterialet.

Anslut inte enheten till elnätet innan du kontrollerar nätspänningen och att alla andra anslutningar har gjorts.

KONTROLLERNAS PLACERING

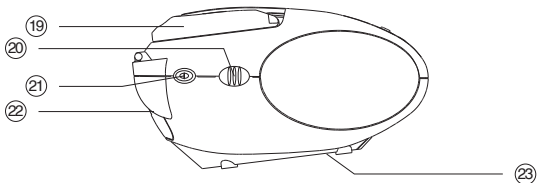
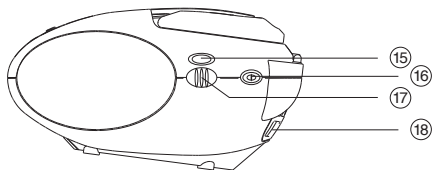
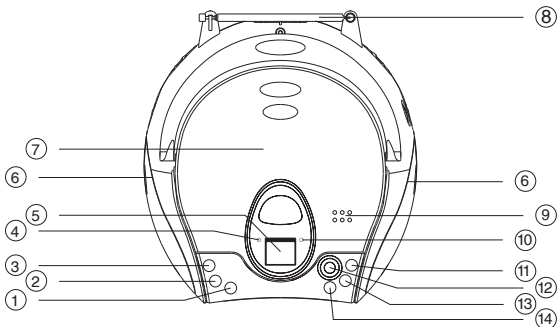

- | | |
|---|--|
| 1. KNAPP FÖR CD-PROGRAMMERING | 12. KNAPP FÖR SPELA UPP/PAUSA CD-SKIVA ►► |
| 2. KNAPP FÖR CD-REPETITION | 13. KNAPP FÖR FÖREGÅENDE SPÅR PÅ CD-SKIVA ◀◀ |
| 3. BBS-KNAPP | 14. KNAPP FÖR STOPPA UPPSPELNING PÅ CD-SKIVA ■ |
| 4. STRÖMINDIKATOR | 15. INDIKATORSKALA |
| 5. CD-DISPLAY | 16. KNAPP FÖR LÅGEN |
| 6. HÖGTALARE | 17. INSTÄLLNINGSRATT |
| 7. CD-LUCKA | 18. AC-KONTAKT |
| 8. TELESKOPISK ANTENN | 19. BÄRHANDTAG |
| 9. KNAPP FÖR ÖPPNA/STÄNGA CD-LUCKA | 20. VOLYMREGLAGE |
| 10. FM STEREO-INDIKATOR | 21. FUNKTIONSKNAPP |
| 11. KNAPP FÖR NÄSTA SPÅR PÅ CD-SKIVA ►► | 22. Telefonuttag |
| | 23. BATTERIFACK |

NÄTAGGREGAT

ANVÄNDA NÄTSTRÖM

Kontrollera före användning att enhetens märkspänning är samma som den lokala spänningen.

Obs! Kontakten används som bortkopplingsanordning. Bortkopplingsanordningen ska förbli enkel att använda och åtkomstbar.

ANVÄNDA BATTERIER

Koppla bort strömkabeln från enhetens AC-ingång. Batteriet kopplas bort automatiskt när kabeln ansluts.

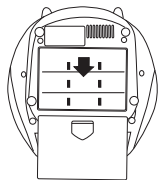

batterilucka

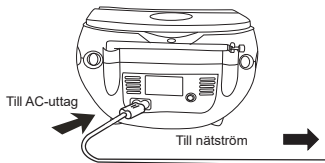

Byt ut alla batterier mot nya när volymen sänks eller ljudet förvrängs.

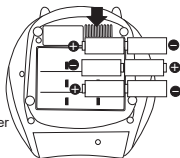

Sätt i 6 UM-2-batterier (storlek C) batterier.

JUSTERA LJUDET

JUSTERA VOLYMEN

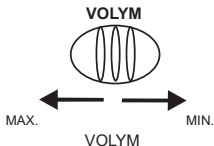

FÖR ATT LYSSNA PRIVAT

Anslut hörlurar (ø 3,5 mm stereo mini-kontakt) till PHONES-uttaget.

När hörlurar ansluts kopplas högtalarna automatiskt bort.

LYSSNA PÅ RADIO

1. Ställ in till RADIO



3. Ställa in en station.

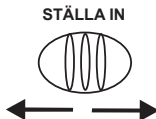

2. Välj ett LÄGE.

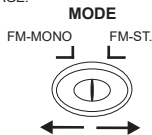

4. Justera ljudet.

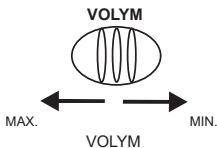

FÖR BÄTTRE MOTTAGNING



FM

- OBS:**
1. LED-indikator för FM-stereo tänds om du tar emot en FM-stereosignal och knappen LÄGE är satt till "FM-STEREO".
 2. Ställ knappen LÄGE till FM-mono om för mycket brus hörs med en signal från FM-STEREO.

NÄR DU HAR LYSSNAT KLART

Ställ reglaget FUNKTION till AV.

SPELA UPP CD-SKIVA

1. Ställ in till CD



2. Öppna CD-luckan genom att trycka på knappen Öppna/ Stäng CD-lucka.

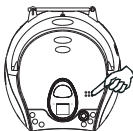

3. Sätt i en skiva med etiketten uppåt.

4. Stäng CD-luckan.
Skivan börjar rotera och det totala antalet spår på skivan visas på displayen.



5. Tryck på knappen Spela upp/pausa . Spår nummer "01" och "PLAY" visas.



AVBRYTA UPPSPELNING

Tryck på knappen Spela upp/pausa . Symbolen "PLAY" börjar blinka.

Tryck på knappen igen för att återuppta uppspelningen.



STOPPA UPPSPELNING

Tryck på knappen STOPP. Displayen visar totalt antal spår på skivan.

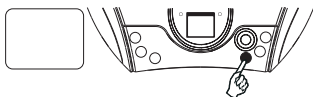

HOPPA TILL BÖRJAN AV ETT SPÅR

- Tryck på någon av knapparna för att byta spår enligt önskad riktning.
- Uppspelingen återupptas från det valda spåret.
- När knappen trycks en gång under uppspelning påbörjas föregående spår igen.
- När knappen trycks en gång under uppspelning påbörjas nästa spår.



SÖKA EFTER ETT AVSNITT INOM ETT SPÅR

- Håll knapparna eller nedtryckta under uppspelning och släpp upp när du kommer till önskat avsnitt.

Normal CD-uppspelning återupptas sedan från denna tid på spåret.

Enheten stängs automatiskt av efter cirka 15 minuters inaktivitet (i stoppat läge/CD-luckan öppen).

Efter automatisk avstängning kan du skjuta reglaget FUNKTION till läget AV och sedan till läget RADIO/CD för att lyssna igen.

UPPREPA UPPSPELNING

Den här funktionen låter dig upprepa ett enskilt spår eller alla spår på en skiva.

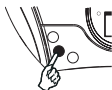

UPPREPA SAMMA SPÅR

Tryck på knappen UPPREPA en gång under uppspelning. CD-displayen visar "UPPREPA" (REPEAT).

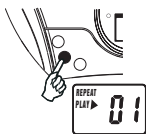

UPPREPA HELA SKIVAN

Tryck på knappen UPPREPA två gånger till "UPPREPA ALLA" (REPEAT ALL) visas.

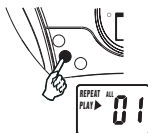

AVBRYTA FUNKTIONEN UPPREPA UPPSPELNING

Tryck på knappen UPPREPA igen till "UPPREPA" (REPEAT) eller "UPPREPA ALLA" (REPEAT ALL) inte visas på displayen.



Anmärkning om CD-R/RW-skivor

- På grund av ett icke-standardiserat format/definition/produktion av CD-R/RW-skivor garanteras inte dess uppspelningskvalitet och -prestanda.
- Tillverkaren ansvarar inte för möjligheten att spela upp CD-R/RW-skivor på grund av inspelningsförhållanden. Dessa kan innefatta datorprestanda, program för att bränna CD-skivor, olika medier osv.
- Fäst inte en etikett på någon sida av CD-R/RW-skivan då detta kan leda till att den inte kan användas.
- Det rekommenderas att endast ljudfiler spelas in på CD-R/RW-skivor för enkel avläsning.

BASFÖRSTÄRKNING

Tryck på knappen BBS för att uppleva en judeffekt med BASFÖRSTÄRKNING.

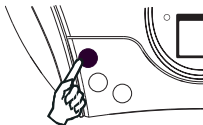

PROGRAMMERA UPPSPELNING

PROGRAMMERAD UPPSPELNING

Programmerad uppspelning gör det möjligt att spela upp olika spår på en skiva i önskad ordning. Upp till 20 spår kan programmeras.

1. Tryck på knappen "PROGRAMMERA".
2. Tryck på knapparna "NÄSTA ►►" och "TILLBAKA ◀◀" för att välja önskat spårnummer.
3. Tryck på knappen "PROGRAMMERA" igen för att spara spåret.
4. Upprepa steg 2 och 3 till alla önskade spår är programmerade.
5. Tryck på knappen "SPELA UPP/PAUSA" för att starta. "PLAY ►", "PROGRAM" och spårets nummer visas på CD-displayen.
6. Tryck på knappen "STOPP" för att stoppa programmerad uppspelning.

7. Tryck på knappen "SPELA UPP/PAUSA" för att återuppta programmerad uppspelning.
8. Öppna CD-luckan, stäng av CD-spelaren eller tryck på knappen "STOPP" två gånger för att rensa det programmerade minnet.

Obs! Programmering kan endast ske när CD-spelaren inte spelar upp musik.

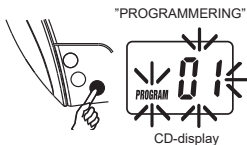

UNDERHÅLL

RENGÖRA EN CD-SKIVA

Om CD-skivan hoppar över spår eller inte kan spelas upp kan den behöva rengöras. Torka av skivan från mitten och ut med en rengöringsduk innan den spelas upp. Förvara skivan i dess fodral efter uppspelning.



RENGÖRA CD-LINSEN

Om CD-linsen är dammig kan den rengöras med en borste. Blås flera gånger på linsen och ta bort dammet med borsten. Fingeravtryck kan tas bort med en bomullstuss fuktad med alkohol.

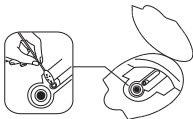

RENGÖRA ENHETEN

Använd inte flyktiga kemikalier på den här enheten. Rengör den med en mjuk trasa.

VIKTIG ANMÄRKNING

Koppla bort strömsladden och ta ur batterierna om displayen inte visar information korrekt eller ett användningsproblem uppstår. Vänta minst fem sekunder och anslut sedan strömsladden igen eller sätt tillbaka batterierna.

VARNING

Om CD-luckan öppnas innan läsningen av CD-skivan är slutförd kan ett störande ljud höras. Stäng CD-luckan för att korrigera problemet.

SPECIFIKATIONER

CD

S/R-förhållande:
Samplingsfrekvens:
Kvantisering:
Laserns våglängd:

58 dB
44,1 kHz 8 x översampling
1 bit DA-omvandlare
790 nm

Radio

Frekvensintervall:
Antenn:

FM: 87,5 - 108 Mhz
Teleskopisk

Allmänt

Inspänning:
Energiförbrukning:
Uteffekt:
Högtalarstorlek:
Högtalarimpedans:
Telefonutgång:
Batterispecifikation:
Mått:
Vikt:

230 VAC, 50 Hz
13,5 W
1 W + 1 W (RMS)
3"
8 Ohm
3,5 mm uttag
6 x 1,5 V LR14/C/UM2
224 x 234 x 126 mm (B x D x H)
1,45 kg

Commox International förbehåller sig rätten att ändra innehållet i detta dokument utan föregående meddelande.

Garanti

Commaxx B.V. erbjuder service och garanti i enlighet med europeisk lagstiftning, vilket innebär att du ska kontakta din lokala återförsäljare om reparation krävs (både under och efter garantins giltighetsperiod).

Viktigt: det går inte att skicka produkter som behöver repareras direkt till Commaxx B.V..

Viktigt: om denna enhet öppnas eller på något sätt tas omhand av ett icke-officiellt servicecenter så upphör garantin.

Denna enhet är inte lämplig för yrkesmässig användning. Vid yrkesmässig användning, upphör samtliga garantier från tillverkaren att gälla.

Friskrivningsklausul

Uppdateringar av hård mjukvara och/eller hårdvarukomponenter görs regelbundet. Därmed kan vissa anvisningar, specifikationer och bilder i denna dokumentation skilja sig något från din särskilda situation. Alla artiklar beskrivna i denna guide är endast för illustration och kan inte tillämpas på någon speciell situation. Inga juridiska rättigheter eller anspråk kan erhållas från beskrivningen i denna manual.

Bortskaffande av gammal enhet



Denna symbol anger att den relevanta elektriska produkten eller batteriet ska inte kasseras i det allmänna hushållsavfallet i Europa. När den korrekta avfallsbehandlingen för produkten och batteriet ska säkerställas, kassera, i enlighet med varje krav på tillämplig lokallagstiftning, elektrisk utrustning eller batterier. Genom detta handlande, bidrar du till att återvinna naturresurser och förbättra normer för miljöskydd och kassering av elektrisk avfall (elektrisk och elektronisk utrustning).

FÖRSÄKRAN OM ÖVERENSSTÄMMELSE

Härmed intygar Commaxx att radioutrustningen av typen [Lenco SCD-24] överensstämmer med direktiv 2014/53/EU. Den fullständiga texten gällande EU-försäkran om överensstämmelse finns på följande internetadress: https://commaxx-certificates.com/doc/scd-24_doc.pdf

| RF-typ | Frekvensområde (MHz) | Effekt (dBm) |
|--------|----------------------|--------------|
| FM | 87,5–108 | — |



WARNING:

För att förhindra eventuella hörselskador ska du inte lyssna på hög volym under långa perioder.

Service

För mer information och support via vår helpdesk går du till www.lenco.com
Commaxx B.V. Wiebachstraat 37, 6466 NG Kerkrade, Nederländerna.