

Lenco

FM-STEREORADIO MED CD-AFSPILLER SCD-24/SCD-27

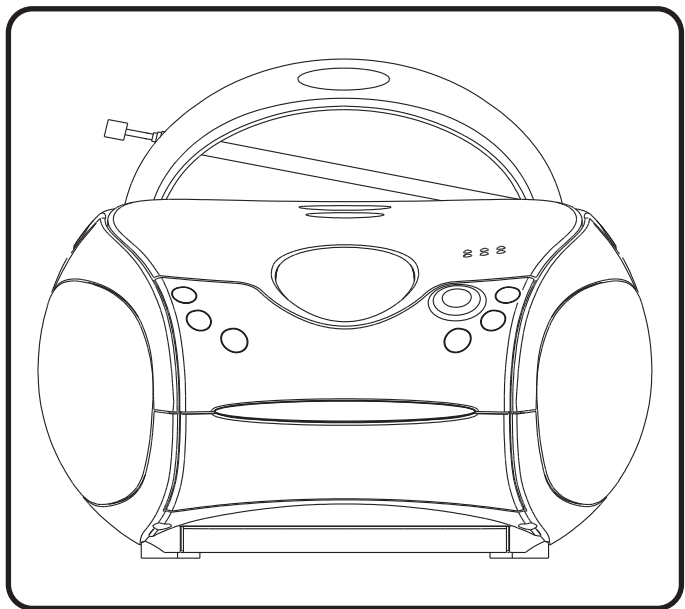

BRUGERVEJLEDNING

Flere oplysninger og support på www.lenco.com

ADVARSEL

LASERPRODUKT I KLASSE 1

LASERPRODUKT I KLASSE 1
APPAREIL À LASER DE CLASSE 1
PRODUCTO LASER DE CLASE 1

FORSIGTIG
USYNLIG LASERSTRÅLING
HVIS ENHEDEN ÅBNES, OG
SIKKERHEDSLÅSE BRYDES (P)
UNDGÅ EKSPONERING FOR STRÅLE



Produktet indeholder en laserenhed med lav effekt.

Advarsel: Rør ikke linsen.

BATTERIER MÅ IKKE SMIDES IND I ILD!

FORSIGTIG

Anvendelse af andre kontroller eller justeringer eller udførelse af andre procedurer end dem, der er angivet heri, kan medføre farlig strålingseksponering.

FORHOLDSREGLER FØR IBRUGTAGNING

HUSK DISSE ANVISNINGER:

1. Tildæk eller blokér ikke ventilationsåbningerne. Hvis enheden placeres på en hylde, skal der altid være 5 cm (2") frirum på alle sider af enheden.
2. Installér enheden iht. anvisningerne i den medfølgende brugervejledning.
3. Hold enheden på afstand af varmekilder som fx radiatorer, varmeapparater, ovne, stearinlys og andre varmegenererende produkter samt åben ild. Enheden er udelukkende til brug i tempererede klimazoner. Undgå stærk varme og kulde. Driftstemperatur mellem 0° og 35 °C.
4. Undlad at anvende enheden nær stærke magnetfelter.
5. Elektrostatisk udladning kan forstyrre denne enheds normale drift. Sker det, skal du blot nulle og genstarte enheden iht. anvisningerne i betjeningsvejledningen. Under fløveførsel skal du handle med omhu og betjene enheden i et område fri for statisk elektricitet.
6. Advarsel! Stik aldrig genstande ind i enheden gennem ventilationsåbninger eller sprækker. Produktet indeholder strømførende dele, og hvis du stikker en genstand ind i enheden, kan det medføre elektrisk stød og/eller kortslutning af de indre dele. Af samme grund må du ikke spilde vand eller væske på produktet.
7. Benyt ikke enheden på våde eller fugtige steder som fx på et badeværelse, i et dampfyldt køkken eller nær en swimmingpool.
8. Enheden må ikke udsættes for dryp eller stænk. Der må ikke anbringes genstande fyldt med væske, som fx vaser, på eller i nærheden af apparatet.
9. Brug ikke enheden på steder, hvor der kan opstå kondens. Hvis enheden placeres i et varmt og fugtigt rum, kan der danne sig vanddråber eller kondens inde i den, og den kan muligvis ikke fungere korrekt. Lad enheden stå slukket i 1-2 timer, inden du tænder den. Enheden skal være tør, når der tændes for strømmen.
10. Trods det, at enheden er fremstillet med yderste omhu og kontrolleret flere gange før afsendelse fra fabrikken, kan det stadig forekomme, som med alle elektriske apparater, at der opstår problemer. Hvis du oplever røg eller overdreven varmeudvikling eller andre uventede fænomener, bør du omgående tage stikket ud af stikkontakten.
11. Denne enhed skal drives af en strømkilde som den, der er angivet på mærkepladen. Hvis du ikke er sikker på, hvilken forsyningsspænding, der anvendes i dit hjem, bør du søge vejledning hos din forhandler eller det lokale elseskab.
12. Hold enheden udenfor dyrs rækkevidde. Nogle kæledyr kan finde på at bide i strømførende ledninger.
13. Rengør enheden med en blød, tør klud. Brug ikke opløsningsmidler eller benzinbaserede væsker. Hårdnakkede pletter kan fjernes med en let fugtet klud med en mild sæbeopløsning.
14. Producenten er ikke ansvarlig for skade eller mistede data, der skyldes fejlfunktion, misbrug, ændringer af enheden eller udskifning af batterier.
15. Undlad at afbryde forbindelsen, mens enheden formateres, eller der overføres filer. I modsat fald kan data blive beskadiget eller gå tabt.
16. Hvis enheden er udstyret med funktion til USB-afspilning, skal USB-sticken sættes direkte i apparatet. Brug ikke et USB-forlængerkabel, da et sådant kan skabe interferens og føre til tab af data.
17. Mærkepladen findes i bunden eller på bagsiden af enheden.
18. Denne enhed må ikke bruges af personer (inkl. børn) med nedsatte fysiske motoriske eller mentale evner eller manglende erfaring, medmindre de er blevet instrueret i brugen af en person, der er ansvarlig for deres sikkerhed, og er under dennes opsyn.
19. Dette produkt er ikke beregnet til professionel eller industriel brug, det er udelukkende beregnet til privat brug.
20. Sørg for, at enheden er placeret stabil. Skade, der skyldes anvendelse af produktet i en ustabil position, vibrationer, stød eller manglende overholdelse af de retningslinjer og andre advarsler, der er angivet i denne brugervejledning, dækkes ikke af garantien.
21. Åbn aldrig enhedens kabinet.
22. Placér aldrig denne enhed ovenpå andet elektrisk udstyr.

23. Lad ikke børn få adgang til plastposer.
24. Brug kun tilslutninger/tilbehør, der er angivet af producenten.
25. Overlad alt servicearbejde til et kvalificeret serviceværksted. Service er påkrævet, hvis enheden på nogen måde er blevet beskadiget; hvis fx netledningen eller stikket er beskadiget, hvis der er spildt væske på enheden, eller hvis en genstand er faldet ned i den, hvis enheden har været udsat for regn eller fugt, ikke fungerer korrekt eller er blevet tabt.
26. Langvarig lytning til musik ved høj lydstyrke kan medføre midlertidige eller permanente høreskader.
27. Hvis produktet leveres med strømkabel eller strømforsyning til vekselstrøm:
Hvis der opstår problemer, skal du tage stikket ud af kontakten og overlade al service til kvalificeret tekniker.
Undlad at træde på eller klemme strømforsyningen. Vær forsigtig, især nær de steder, hvor stik og kabler er fastgjort. Undlad at placere tunge genstande på strømforsyningen, da dette vil kunne beskadige den. Hold hele enheden udenfor børns rækkevidde! Hvis børn leger med strømkabler, kan de komme slemt til skade.
Tag stikket ud af stikkontakten i tordenvej, samt hvis du ikke skal bruge enheden i længere tid.
Enheden skal placeres nær stikkontakten, og der skal altid være let adgang til den stikkontakt, enheden er tilsluttet.
Undlad at overbelaste stikkontakter eller forlængerledninger. Overbelastning kan medføre brand eller elektrisk stød.
Enheder med klasse 1-opbygning bør forbindes til en stikkontakt med jord.
Enheder med klasse 2-opbygning kræver ikke jordforbindelse.
Hold altid i stikket, når du tager det ud af stikkontakten. Træk ikke i netledningen. Dette kan forårsage en kortslutning. Anvend ikke et beskadiget strømkabel eller et beskadiget stik eller en løs stikkontakt. Gør du det, kan det medføre brand eller elektrisk stød.
28. Hvis produktet indeholder eller leveres med en fjernbetjening indeholdende knapcellebatterier:
Advarsel: "Slug ikke batteriet, der er risiko for kemisk forbrænding" eller tilsvarende.
Fjernbetjeningen leveret med dette produkt indeholder et knapcellebatteri. Hvis batteriet sluges, kan det medføre alvorlige indre forbrændinger på blot 2 timer, hvilket kan medføre dødsfald.
Hold nye og brugte batterier udenfor børns rækkevidde.
Hvis batterirummet ikke kan lukkes sikkert, skal du holde op med at bruge produktet og holde det udenfor børns rækkevidde.
Hvis du tror, et batteri kan være blevet slugt eller placeret inden i nogen del af kroppen, skal du omgående søge lægehjælp.
29. Advarsler omkring brug af batterier:
Eksplodingsfare, hvis batteriet udskiftes med et andet af forkert type. Udskift udelukkende med samme eller tilsvarende type.
Batteriet må ikke udsættes for ekstremt høje eller lave temperaturer eller lavt lufttryk ved stor højde under brug, opbevaring eller transport.
Udskiftning af et batteri med et andet af forkert type kan medføre eksplosion eller lækage af brændbar væske eller gas.
Bortskaffelse af batterier ved afbrænding eller i en varm ovn eller ved mekanisk knusning eller opskæring af et batteri kan medføre en eksplosion.
Hvis et batteri efterlades i omgivelser med ekstremt høje temperaturer, kan det medføre eksplosion eller lækage af brændbar væske eller gas.
Hvis et batteri udsættes for ekstremt lavt lufttryk, kan det medføre eksplosion eller lækage af brændbar væske eller gas.
Tænk på miljøet ved bortskaffelse af brugte batterier.

INSTALLATION

Udpak alle dele, og fjern beskyttelsesmateriale.

Slut ikke enheden til lysnettet, før du har kontrolleret forsyningsspændingen og foretaget alle nødvendige tilslutninger.

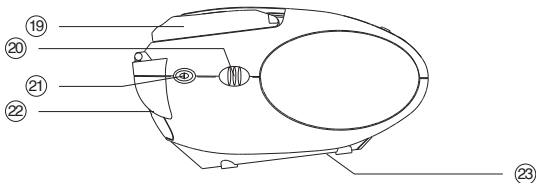
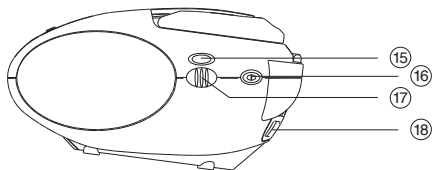
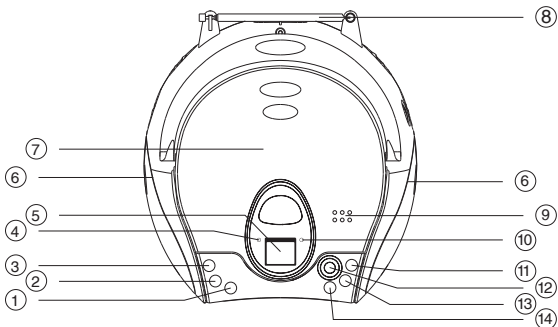

1. KNAPPEN CD-PROGRAM
2. KNAPPEN GENTAG CD
3. BBS-KNAP
4. STRØMINDIKATOR
5. CD-DISPLAY
6. HØJTALER
7. CD-LÅGE
8. TELESKOPANTENNE
9. KNAPPEN ÅBN/LUK CD
10. FM-STEREOINDIKATOR
11. KNAPPEN NÆSTE CD ►►

12. KNAPPEN AFSPIL/SÆT CD PÅ PAUSE ►►
13. KNAPPEN CD TILBAGE ◀◀
14. KNAPPEN CD STOP ■
15. DREJESKIVE
16. TILSTANDSKNAP
17. INDSTILLINGSKONTROL
18. STRØMSTIK
19. BÆREHÅNDTAG
20. LYDSTYRKEKONTROL
21. FUNKTIONSKNAP
22. STIK TIL ØRETELEFONER
23. BATTERIRUM

STRØMFORSYNING

BRUG AF HUSSTRØM

Før brug skal du kontrollere, at enhedens nominelle spænding svarer til din lokale spænding.

Bemærk: stikket bruges som afbryder.

Afbrydelsesanordningen skal være let tilgængelig.

BRUG AF BATTERIER

Tag vekselstrømskablet ud af enhedens vekselstrømsindgang. Batteristrømmen afbrydes automatisk fra ledningen, mens den er tilsluttet.

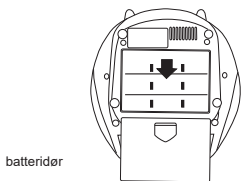

batteridør

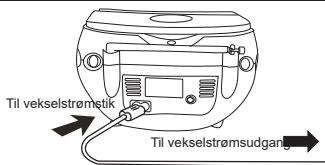

Når lydstyrken falder, eller lyden forvrænges, skal du udskifte alle batterierne med nye.

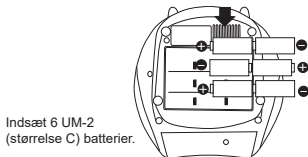

Indsæt 6 UM-2 (størrelse C) batterier.

JUSTERING AF LYDEN

SÅDAN JUSTERES LYDSTYRKEN

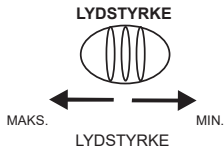

FOR PRIVAT LYTNING

Tilslut hovedtelefoner (ø3,5 mm stereo-ministik) til hovedtelefonstikket.

Når hovedtelefonerne er tilsluttet, afbrydes højttalerne automatisk.

LYTNING TIL RADIOEN

1. Indstil til RADIO



3. Tune ind på en station.

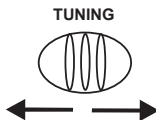

2. Vælg en TILSTAND.

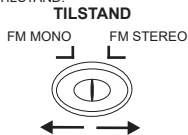

4. Juster lyden.

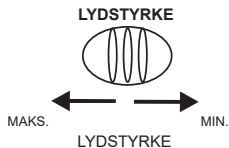

FOR BEDRE MODTAGELSE



FM

BEMÆRK: 1. FM-stereo-LED-indikatoren lyser, hvis du modtager FM-stereo, og TILSTAND-knappen er indstillet til "FM STEREO".

2. Når der høres for meget støj under FM STEREO-modtagelse, skal TILSTAND-knappen indstilles til FM Mono.

EFTER LYTNING

Sæt valgknappen FUNKTION på FRA.

AFSPILNING AF CD

1. Indstil til CD



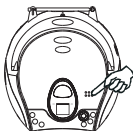

2. Åbn CD-lågen ved at trykke på knappen Åbn/luk CD-låge.



3. Indsæt en disk med etikettesiden opad.



4. Luk låget over CD-rummet. Disken vil rotere, og de samlede sange på disken vises på displayet.



5. Tryk på knappen Afspil/Pause . Sangnummeret "01" og "AFSPIL " vises.



FOR AT AFBRYDE AFSPILNINGEN

Tryk på knappen Afspil/Pause , og symbolet "AFSPIL " blinker.

Tryk på knappen igen for at genoptage afspilningen.



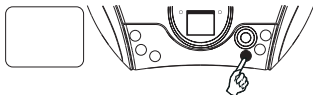

FOR AT STOPPE AFSPILNINGEN

Tryk på STOP-knappen, og displayet viser de samlede sange på disken.





FOR AT SPRINGE TIL BEGYNDELSEN AF EN SANG

- Tryk på en af knapperne til at springe over  i den ønskede retning.
- Afspilningen genoptages fra den valgte sang.
- Når der trykkes én gang på knappen  under afspilning, starter den forrige sang igen.
- Når der trykkes én gang på knappen  under afspilning, afspilles den næste sang.



SØGNING EFTER EN PASSAGE I EN SANG

- Hold knappen  eller  nede under afspilning, og slip knappen, så snart du kan genkende den ønskede passage. Derefter genoptages den normale CD-afspilning fra dette punkt.

Enheden slukkes automatisk efter ca. 15 minutter uden betjening (i stoptilstand/hvis CD-lågen er åben).

Efter automatisk slukning skal du skubbe valgknappen FUNKTION til positionen FRA og derefter til positionen RADIO/CD for at lytte.

GENTAG AFSPILNING

Denne funktion gør det muligt at afspille en enkelt sang eller alle sange på en disk gentagne gange.

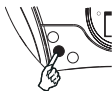

FOR AT GENTAGE DEN SAMME SANG

Tryk på GENTAG-knappen én gang under afspilning, og cd-displayet viser "REPEAT" (GENTAG).

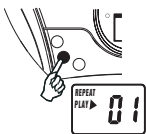

FOR AT GENTAGE HELE DISKEN

Tryk på GENTAG-knappen to gange, indtil "REPEAT ALL" (GENTAG ALT) vises.

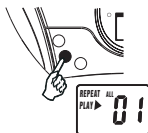

FOR AT ANNULLERE GENTAGEN AFSPILNING

Tryk på GENTAG-knappen igen, indtil "REPEAT" (GENTAG) eller "REPEAT ALL" (GENTAG ALT) forsvinder fra displayet.



Bemærkning om CD-R/RW-diske

- På grund af ikke-standardiseret formatdefinition/produktion af CD-R/RW er afspilningskvalitet og ydeevne ikke garanteret.
- Producenten er ikke ansvarlig for CD-R/RW's afspilningsmuligheder på grund af optagelsesforhold, såsom PC-ydelse, skrivesoftware, mediets kapacitet osv.
- Der må ikke anbringes en forsegling eller etiket på nogen af siderne af CD-R/RW-disken. Det kan forårsage en funktionsfejl.
- Det anbefales kun at optage lydfiler på CD-R/RW-diske for at lette læsningen.

BASS BOOST

For at nyde en BASS BOOST-lydeffekt skal du trykke på BBS-knappen.

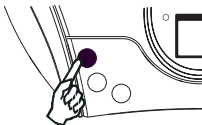

PROGRAMAFSPILNING

PROGRAMMERET AFSPILNING

Programmeret afspilning gør det muligt at afspille numre på en disk i den ønskede rækkefølge. Der kan programmeres op til 20 sange.

1. Tryk på knappen "PROGRAM".
2. Tryk på knapperne "NÆSTE" og "TILBAGE" for at vælge den ønskede sang.
3. Tryk på knappen "PROGRAM" igen for at huske sangen.
4. Gentag trin 2 og 3, indtil alle ønskede sange er programmeret.
5. Tryk på knappen "AFSPIL/PAUSE" for at starte. "AFSPIL", "PROGRAM" og sangnummeret vises på cd-displayet.
6. Tryk på knappen "STOP" for at stoppe den programmerede afspilning.

7. Tryk på knapperne "AFSPIL/PAUSE" for at genoptage den programmerede afspilning.
8. Åbn cd-lågen, sluk for cd-afspilleren eller tryk to gange på knappen "STOP" for at slette den programmerede hukommelse.

Bemærk: Programmering kan kun foretages, når afspilningen er i stoptilstand.

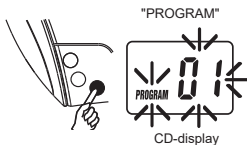

VEDLIGEHOJDELSE

RENGØRING AF EN CD

Hvis cd'en hopper over eller ikke kan afspilles, skal disken muligvis renses. Før afspilning skal du tørre disken fra midten og udad med en rengøringsklud. Når du har afspillet disken, skal du opbevare den i dens etui.



RENGØRING AF CD-LINSEN

Hvis cd-linsen er støvet, skal du rengøre den med en børstebleser. Pust flere gange på linsen, og fjern støvet med børsten. Fingeraftryk kan fjernes med en vatpind fugtet med alkohol.

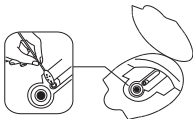

RENGØRING AF ENHEDEN

Brug ikke flygtige kemikalier på denne enhed. Rengør ved at tørre let af med en blød klud.

VIGTIGT

Hvis der opstår en unormal displayindikation eller et driftsproblem, skal du tage netledningen ud af stikkontakten og fjerne batterierne. Vent mindst 5 sekunder, og tilslut derefter netledningen igen, eller sæt batterierne i igen.

ADVARSEL

Hvis cd-lågen åbnes, før læsningen af cd'en er afsluttet, kan der opstå en blokerende støj. Dette løses ved at lukke cd-lågen.

SPECIFIKATIONER

CD	
S/R-forhold:	58 dB
Prøvefrekvens:	44,1 kHz 8x oversampling
Kvantisering:	1 bit DA-konvertering
Laserbølgelængde:	790 nm
Radio	
Frekvensområde:	FM: 87,5-108 Mhz
Antenne:	Teleskopisk
Generelt	
Indgangsspænding:	AC 230V - 50Hz
Energiforbrug:	13,5W
Udgangseffekt:	1W + 1W (RMS)
Højtalerens størrelse:	3"
Højtalerens impedans:	8 ohm
Udgang til hovedtelefoner:	3,5 mm stik
Batterispecifikation:	6x 1,5V LR14/C/UM2
Mål:	224 x 234 x 126 mm (BxDxH)
Vægt:	1,45 kg

Commox International forbeholder sig retten til at ændre indholdet af dette dokument uden varsel.

Garanti

Commaxx B.V. tilbyder service og garanti i overensstemmelse med europæisk lov, hvilket betyder, at i tilfælde af reparationer (både under og efter garantiperioden) skal du kontakte din lokale forhandler.

Vigtig meddelelse: Det er ikke muligt at sende produktet direkte til Commaxx B.V., hvis det kræver reparation.

Vigtig meddelelse: Hvis enheden åbnes eller på nogen måde tilgås af et ikke-godkendt servicecenter, bortfalder garantien.

Denne enhed er ikke egnet til professionel brug. I tilfælde af professionel brug bortfalder alle garantiforpligtelser fra producentens side.

Ansvarsfraskrivelse

Firmware og/eller hardwarekomponenter opdateres regelmæssigt. Derfor kan visse dele af vejledningen, specifikationerne og illustrationerne i vejledningen variere en smule fra dit faktiske produkt. Alle elementer, der beskrives i denne vejledning, er kun til illustration og gælder måske ikke i den givne situation. Ingen juridisk ret eller rettighed kan opnås fra beskrivelsen i denne vejledning.

Bortskaffelse af udtjente enheder



Dette symbol angiver, at det relevante elektriske produkt eller batteri indenfor Europa ikke må bortskaffes med almindeligt husholdningsaffald. Af hensyn til den korrekte affaldsbehandling af produktet og batteriet skal du bortskaffe dem i overensstemmelse med gældende lokale love eller krav om bortskaffelse af elektrisk udstyr og batterier. På den måde hjælper du med at bevare naturressourcer og forbedre miljøbeskyttelsen indenfor behandling og bortskaffelse af elektrisk affald (Direktiv om affald af elektrisk og elektronisk udstyr).

OVERENSSTEMMELSESERKLÆRING

Hermed erklærer Commaxx, at radioudstyret af typen [Lenco SCD-24] er i overensstemmelse med direktiv 2014/53/EU. EU-overensstemmelseserklæringens fulde tekst kan findes på følgende internetadresse:
https://commaxx-certificates.com/doc/scd-24_doc.pdf

Type RF	Frekvensområde (MHz)	Effekt (dBm)
FM	87,5-108	—



ADVARSEL:

Undgå risiko for høreskader ved aldrig at lytte ved høj lydstyrke i længere tid ad gangen.

Service

Gå ind på www.lenco.com for yderligere oplysninger og support fra vores helpdesk.
Commaxx B.V., Wiebachstraat 37, NL-6466 NG Kerkrade, Holland.