

nedis

FM Radio
with analogue tuning

RDFM1200BK

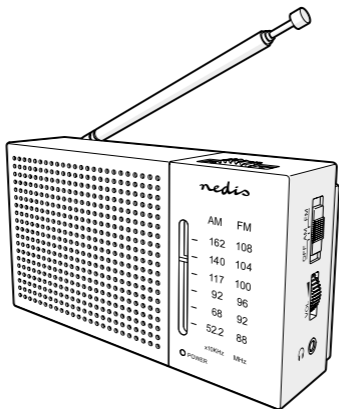

ned.is/rdfm1200bk

EN	Quick start guide	4
DE	Kurzanleitung	7
FR	Guide de démarrage rapide	11
NL	Snelstartgids	15
IT	Guida rapida all'avvio	18
ES	Guía de inicio rápido	22
PT	Guia de iniciação rápida	25
SV	Snabbstartsguide	29
FI	Pika-aloitusopas	33
NO	Hurtigguide	36
DA	Vejledning til hurtig start	40
HU	Gyors beüzemelési útmutató	44
PL	Przewodnik Szybki start	47
EL	Οδηγός γρήγορης εκκίνησης	51
SK	Rýchly návod	55
CS	Rychlý návod	58
RO	Ghid rapid de inițiere	62

A

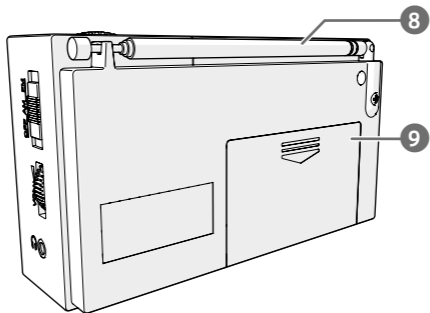
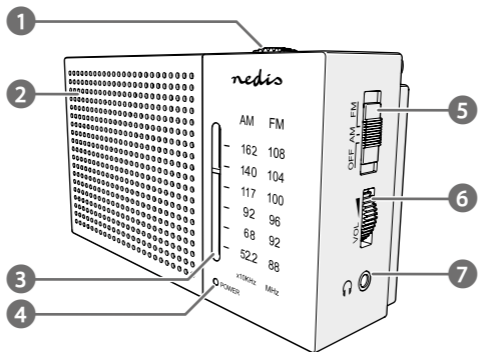

FM Radio

RDFM1200BK



For more information see the extended manual online:
ned.is/rdfm1200bk

Intended use

The RDFM1200BK is a portable AM/FM radio that can be used on-the-go with batteries or can be connected to a power outlet.

The product is not intended for professional use.

Any modification of the product may have consequences for safety, warranty and proper functioning.

Specifications

Product	FM Radio
Article number	RDFM1200BK
Dimensions (l x w x h)	30 x 130 x 70 mm
Radio bands	FM / AM
FM frequency range	87.5 - 108.0 MHz
AM frequency range	522 - 1620 KHz
FM tuning	Analogue
Power	0.5 W
Peak power	1.5 W
Connections	3.5 mm headphones output
Battery type	2 x 1.5 V AA (not included)

Main parts (image A)

- | | |
|-----------------------|----------------------------|
| 1 Tuning wheel | 6 Volume wheel |
| 2 Speaker | 7 3.5 mm headphones output |
| 3 Frequency indicator | 8 Antenna |
| 4 LED indicator | 9 Battery compartment |
| 5 Function switch | |

Safety instructions

WARNING



To prevent possible hearing damage, do not listen at high volume levels for long periods.

- Ensure you have fully read and understood the instructions in this document before you install or use the product. Keep this document for future reference.
- Only use the product as described in this manual.
- Do not use the product if a part is damaged or defective. Replace a damaged or defective product immediately.
- Do not drop the product and avoid bumping.
- This product may only be serviced by a qualified technician for maintenance to reduce the risk of electric shock.
- Disconnect the product from the power source and other equipment if problems occur.
- Do not expose the product to water or moisture.
- Do not recharge non-rechargeable batteries.
- Do not dismantle, open or shred secondary cells or batteries.
- Do not expose cells or batteries to heat or fire. Avoid storage in direct sunlight.
- Do not short-circuit a cell or a battery.
- Do not store cells or batteries haphazardly in a box or drawer where they may short-circuit each other or be short-circuited by other metal objects.
- Do not remove a cell or battery from its original packaging until required for use.
- Do not subject cells or batteries to mechanical shock.
- In the event of a cell leaking, do not allow the liquid to come in contact with the skin or eyes. If contact has been made, wash the affected area with copious amounts of water and seek medical advice.
- Observe the plus (+) and minus (-) marks on the cell, battery and equipment and ensure correct use.
- Do not use any cell or battery that is not designed for use with the product.

- Seek medical advice immediately if a cell or a battery has been swallowed.
- Keep cells and batteries clean and dry.
- Wipe the cell or battery terminals with a clean dry cloth if they become dirty.
- Use only the cell or battery in the application for which it was intended.
- Battery usage by children should be supervised.
- Do not mix cells of different manufacture, capacity, size or type within a product.
- Properly dispose of the empty battery.
- When possible, remove the battery from the product when not in use.
- Some wireless products may interfere with implantable medical devices and other medical equipment, such as pacemakers, cochlear implants and hearing aids. Consult the manufacturer of your medical equipment for more information.
- Do not use the product at locations where the use of wireless devices is prohibited due to potential interference with other electronic devices, which may cause safety hazards.

Inserting the batteries

1. Open the battery compartment **A** ⑨.
2. Insert 2 type AA batteries.
- ① Make sure to match the (+) and (-) polarity markings.
3. Close **A** ⑨.

Switching on the product

1. Set the function switch **A** ⑤ to AM or FM.

Controlling the volume

1. Rotate the volume wheel **A** ⑥ to adjust the volume to the desired sound level.

Tuning in to a radio station

1. Rotate the tuning wheel **A** ① to select an available radio station.
- ① The frequency indicator **A** ③ shows the current frequency value.
- ① Pull out the antenna **A** ⑧ to improve reception in FM mode.

Declaration of Conformity

We, Nedis B.V. declare as manufacturer that the product RDFM1200BK from our brand Nedis®, produced in China, has been tested according to all relevant CE standards and regulations and that all tests have been passed successfully. This includes, but is not limited to the RED 2014/53/EU regulation.

The complete Declaration of Conformity (and the safety datasheet if applicable) can be found and downloaded via:

nedis.com/rdfm1200bk#support

For additional information regarding the compliance, contact the customer service:

Web: www.nedis.com

E-mail: service@nedis.com

Nedis B.V., Reitscheweg 1-7,
5232 BX 's-Hertogenbosch, The Netherlands

DE

Kurzanleitung

UKW-Radio

RDFM1200BK



Weitere Informationen finden Sie in der erweiterten
Anleitung online: ned.is/rdfm1200bk

Bestimmungsgemäße Verwendung

Das RDFM1200BK ist ein tragbares AM/UKW-Radio, das unterwegs mit Batterien betrieben oder an einer Steckdose angeschlossen werden kann.

Das Produkt ist nicht für den professionellen Einsatz gedacht.

Jegliche Modifikation des Produkts kann Folgen für die Sicherheit, Garantie und ordnungsgemäße Funktionalität haben.

Spezifikationen

Produkt	UKW-Radio
Artikelnummer	RDFM1200BK

Größe (L x B x H)	30 x 130 x 70 mm
Frequenzbänder	FM / AM
FM Frequenzbereich	87,5 - 108,0 MHz
AM Frequenzbereich	522 - 1620 KHz
UKW-Tuning	Analog
Leistung	0,5 W
Spitzenleistung	1,5 W
Anschlüsse	3,5 mm Kopfhörer-Ausgang
Batterietyp	2 x 1,5 V AA (nicht im Lieferumfang enthalten)

Hauptbestandteile (Abbildung A)

- | | |
|---------------------|----------------------------|
| 1 Tuning-Drehrad | 6 Lautstärkerad |
| 2 Lautsprecher | 7 3,5 mm Kopfhörer-Ausgang |
| 3 Frequenzskala | 8 Antenne |
| 4 LED-Anzeige | 9 Batteriefach |
| 5 Funktionsschalter | |

Sicherheitshinweise

 **WARNUNG**



Um einer möglichen Schädigung des Hörvermögens vorzubeugen, nutzen Sie den Kopfhörer nicht für längere Zeit bei hoher Lautstärke.

- Vergewissern Sie sich, dass Sie die Anweisungen in diesem Dokument vollständig gelesen und verstanden haben, bevor Sie das Produkt installieren oder verwenden. Heben Sie dieses Dokument zum späteren Nachschlagen auf.
- Verwenden Sie das Produkt nur wie in dieser Anleitung beschrieben.
- Verwenden Sie das Produkt nicht, wenn ein Teil beschädigt ist oder es einen Mangel aufweist. Ersetzen Sie ein beschädigtes oder defektes Produkt unverzüglich.

- Lassen Sie das Produkt nicht herunterfallen und vermeiden Sie Kollisionen.
- Dieses Produkt darf nur von einem ausgebildeten Techniker gewartet werden, um die Gefahr eines Stromschlags zu reduzieren.
- Trennen Sie das Produkt von der Stromquelle und anderer Ausrüstung, falls Probleme auftreten.
- Setzen Sie das Produkt keinem Wasser oder Feuchtigkeit aus.
- Laden Sie keine nicht wiederaufladbaren Batterien auf.
- Batterien oder Akkus dürfen nicht zerlegt, geöffnet oder zerstört werden.
- Setzen Sie Akkus oder Batterien keiner Hitze oder Feuer aus. Vermeiden Sie die Lagerung in direktem Sonnenlicht.
- Schließen Sie keinesfalls einen Akku oder eine Batterie kurz.
- Bewahren Sie Zellen oder Batterien nicht unachtsam in einer Kiste oder Schublade auf, wo sie sich gegenseitig kurzschließen oder durch andere Metallgegenstände kurzgeschlossen werden können.
- Nehmen Sie den Akku oder die Batterie erst dann aus der Originalverpackung, wenn Sie sie benötigen.
- Setzen Sie Zellen oder Batterien keinen mechanischen Stößen aus.
- Im Falle eines Auslaufens der Batterie darf die Flüssigkeit keinesfalls mit der Haut oder den Augen in Kontakt kommen. Sollte es dennoch zu Kontakt kommen, waschen Sie den betroffenen Bereich mit reichlich Wasser ab und holen Sie ärztlichen Rat ein.
- Achten Sie auf die Kennzeichnungen für plus (+) und minus (-) an den Batterien und im Gerät, um die korrekte Verwendung sicher zu stellen.
- Verwenden Sie keine Akkus oder Batterien, die nicht für die Verwendung mit dem Gerät vorgesehen sind.
- Holen Sie bei Verschlucken von einer Zelle oder Batterie sofort ärztlichen Rat ein.
- Halten Sie Zellen und Batterien sauber und trocken.
- Wischen Sie die Zellen- oder Batterieanschlüsse mit einem sauberen, trockenen Tuch ab, wenn sie verschmutzt sind.
- Verwenden Sie nur solchen Zellen oder Batterien so, wie dies für die Anwendung beabsichtigt ist.
- Die Verwendung von Batterien durch Kinder sollte beaufsichtigt werden.
- Kombinieren Sie keine Akkus unterschiedlicher Hersteller, Kapazität, Größe oder Art innerhalb eines Produkts.
- Entsorgen Sie die leere Batterie ordnungsgemäß.
- Nehmen Sie die Batterie nach Möglichkeit aus dem Produkt heraus, wenn Sie es nicht verwenden.

- Einige kabellose Produkte können implantierbare medizinische Geräte und andere medizinische Geräte wie Herzschrittmacher, Cochlea-Implantate und Hörgeräte stören. Wenden Sie sich für weitere Informationen an den Hersteller Ihres medizinischen Geräts.
- Verwenden Sie das Produkt nicht an Orten, an denen die Verwendung von drahtlosen Geräten aufgrund möglicher Interferenzen mit anderen elektronischen Geräten verboten ist, da dies zu Sicherheitsrisiken führen kann.

Einsetzen der Batterien

1. Öffnen Sie das Batteriefach **A** ⑨.
2. Legen Sie 2 Batterien vom Typ AA ein.
- ⓘ Achten Sie dabei auf die korrekte Ausrichtung der (+) und (-) Pol-Markierungen.
3. Schließen Sie **A** ⑨.

Einschalten des Produkts

1. Stellen Sie den Funktionsschalter **A** ⑤ auf AM oder FM (UKW).

Einstellen der Lautstärke

1. Drehen Sie das Lautstärkerad **A** ⑥, um die Lautstärke auf den gewünschten Pegel einzustellen.

Einstellen eines Radiosenders

1. Drehen Sie das Tuning-Drehrad **A** ①, um einen verfügbaren Radiosender auszuwählen.
- ⓘ Die Frequenzskala **A** ③ zeigt die aktuelle Frequenz an.
- ⓘ Ziehen Sie die Antenne **A** ⑧ heraus, um den Empfang im UKW-Modus zu verbessern.

Konformitätserklärung

Wir, Nedis B.V., erklären als Hersteller, dass das Produkt RDFM1200BK unserer Marke Nedis®, produziert in China, nach allen geltenden CE-Standards und Vorschriften getestet wurde und alle diese Tests erfolgreich bestanden hat. Dies gilt unter anderem auch für die Richtlinie RED 2014/53/EU.

Die vollständige Konformitätserklärung (und das Sicherheitsdatenblatt, falls zutreffend) steht zum Download zur Verfügung unter:

nedis.de/rdfm1200bk#support

Weiterführende Informationen zur Compliance erhalten Sie über den Kundenservice:

Web: www.nedis.com

E-Mail: service@nedis.com

Nedis B.V., Reitscheweg 1-7,
5232 BX 's-Hertogenbosch, Niederlande

FR

Guide de démarrage rapide

Radio FM

RDFM1200BK



Pour plus d'informations, consultez le manuel détaillé en ligne : ned.is/rdfm1200bk

Utilisation prévue

La RDFM1200BK est une radio AM/FM portable qui peut être utilisée en déplacement avec des piles ou peut être connectée à une prise de courant.

Le produit n'est pas destiné à un usage professionnel.

Toute modification du produit peut avoir des conséquences sur la sécurité, la garantie et le bon fonctionnement.

Spécifications

Produit	Radio FM
Article numéro	RDFM1200BK
Dimensions (L x l x H)	30 x 130 x 70 mm
Bandes radio	FM / AM
Gamme de fréquences FM	87,5 - 108,0 MHz
Gamme de fréquences AM	522 - 1620 KHz
Syntonisation FM	Analogique

Puissance	0,5 W
Puissance de crête	1,5 W
Connexions	Sortie casque 3,5 mm
Type de batterie	2 x 1,5 V AA (non incluses)

Pièces principales (image A)

- | | |
|---|-------------------------------------|
| 1 Molette de syntonisation ¹ | 6 Molette de volume ⁶ |
| 2 Haut-parleur ² | 7 Sortie casque 3,5 mm ⁷ |
| 3 Indicateur de fréquence ³ | 8 Antenne ⁸ |
| 4 Voyant LED ⁴ | 9 Compartiment à piles ⁹ |
| 5 Interrupteur de fonctionnement ⁵ | |

Consignes de sécurité

AVERTISSEMENT



Afin d'éviter tout dommage auditif, ne pas écouter à un volume élevé pendant de longues périodes.

- Assurez-vous d'avoir entièrement lu et compris les instructions de ce document avant d'installer ou d'utiliser le produit. Conservez ce document pour référence ultérieure.
- Utilisez le produit uniquement comme décrit dans le présent manuel.
- Ne pas utiliser le produit si une pièce est endommagée ou défectueuse. Remplacez immédiatement un produit endommagé ou défectueux.
- Ne pas laisser tomber le produit et éviter de le cogner.
- Ce produit ne peut être réparé que par un technicien qualifié afin de réduire les risques d'électrocution.
- Débranchez le produit de la source d'alimentation et tout autre équipement en cas de problème.
- Ne pas exposer le produit à l'eau ou à l'humidité.
- Ne pas recharger des piles non rechargeables.
- Ne pas démonter, ouvrir ou déchiqeter des piles secondaires.

- Ne pas exposer des piles ou des batteries à la chaleur ou au feu. Évitez tout stockage à la lumière directe du soleil.
- Ne pas court-circuiter une pile ou une batterie.
- Ne pas stocker les piles ou les batteries au hasard dans une boîte ou un tiroir où elles pourraient se court-circuiter ou être court-circuitées par d'autres objets métalliques.
- Ne pas retirer une pile ou une batterie de son emballage d'origine tant que vous ne l'utilisez pas.
- Ne pas soumettre les piles ou les batteries à des chocs mécaniques.
- En cas de fuite d'une pile, ne pas laisser le liquide entrer en contact avec la peau ou les yeux. En cas de contact, lavez la zone touchée à grande eau et consultez un médecin.
- Respectez les marquages positif (+) et négatif (-) sur la pile, la batterie et le matériel et assurez-vous de les utiliser correctement.
- N'utiliser aucune pile ou batterie qui n'est pas conçue pour être utilisée avec le produit.
- En cas d'ingestion d'une pile-bouton ou autre batterie, consultez un médecin immédiatement.
- Gardez les piles et les batteries propres et sèches.
- Essuyez les bornes de la pile ou de la batterie avec un chiffon propre et sec si elles sont sales.
- Utilisez uniquement la pile ou la batterie dans l'application pour laquelle elle a été conçue.
- L'utilisation de la batterie par des enfants doit être surveillée.
- Ne pas mélanger des piles de fabrication, capacité, taille ou type différents dans un même produit.
- Éliminez convenablement la batterie usagée.
- Si possible, retirez la batterie du produit lorsqu'il n'est pas utilisé.
- Certains produits sans fil peuvent interférer avec des appareils médicaux implantables et d'autres équipements médicaux, tels que des stimulateurs cardiaques, des implants cochléaires et des aides auditives. Pour plus d'informations, consultez le fabricant de votre équipement médical.
- Ne pas utiliser le produit dans des endroits où l'utilisation d'appareils sans fil est interdite en raison d'interférences potentielles avec d'autres appareils électroniques, ce qui peut entraîner des risques pour la sécurité.

Insérer les piles

1. Ouvrir le compartiment à piles **A** ⑨.
2. Insérez 2 piles AA.
- ① Assurez-vous de faire correspondre les repères de polarité (+) et (-).
3. Fermez **A** ⑨.

Mettre le produit sous tension

1. Réglez le commutateur de fonction **A** ⑤ sur AM ou FM.

Contrôler le volume

1. Tournez la molette du volume **A** ⑥ pour régler le volume au niveau sonore souhaité.

Syntonner une station de radio

1. Tournez la molette de syntonisation **A** ① pour sélectionner une station de radio disponible.
- ① L'indicateur de fréquence **A** ③ indique la valeur de la fréquence actuelle.
- ① Sortez l'antenne **A** ⑧ pour améliorer la réception en mode FM.

Déclaration de conformité

Nous, Nedis B.V., déclarons en tant que fabricant que le produit RDFM1200BK de notre marque Nedis®, produit en Chine, a été testé conformément à toutes les normes et réglementations CE en vigueur et que tous les tests ont été réussis. Cela inclut, sans toutefois s'y limiter, la directive RED 2014/53/UE.

La Déclaration de conformité complète (et la fiche de sécurité le cas échéant) peut être trouvée et téléchargée via:
nedis.fr/rdfm1200bk#support

Pour plus d'informations sur la conformité, contactez le service client :

Site Web : www.nedis.com

E-mail : service@nedis.com

Nedis B.V., Reitscheweg 1-7,
5232 BX 's-Hertogenbosch, Pays-Bas

FM-Radio

RDFM1200BK



Zie voor meer informatie de uitgebreide handleiding online: ned.is/rdfm1200bk

Bedoeld gebruik

De RDFM1200BK is een draagbare AM/FM-radio die onderweg kan worden gebruikt met batterijen of op een stopcontact kan worden aangesloten.

Het product is niet bedoeld voor professioneel gebruik.

Elke wijziging van het product kan gevolgen hebben voor de veiligheid, garantie en correcte werking.

Specificaties

Product	FM-Radio
Artikelnummer	RDFM1200BK
Afmetingen (l x b x h)	30 x 130 x 70 mm
Radio frequentiebanden	FM / AM
FM frequentiebereik	87,5 - 108,0 MHz
AM frequentiebereik	522 - 1620 KHz
FM-afstemming	Analoog
Vermogen	0,5 W
Piekvermogen	1,5 W
Aansluitingen	3,5 mm hoofdtelefoonuitgang
Batterijtype	2 x 1,5 V AA (niet meegeleverd)

Belangrijkste onderdelen (afbeelding A)

- | | |
|-------------------------------------|--|
| 1 Afstemwiel ¹ | 6 Volumewiel ¹ |
| 2 Luidspreker ¹ | 7 3,5 mm hoofdtelefoonuitgang ¹ |
| 3 Frequentie-indicator ¹ | 8 Antenne ¹ |
| 4 LED-indicator ¹ | 9 Batterijcompartiment ¹ |
| 5 Functieschakelaar ¹ | |

Veiligheidsvoorschriften

WAARSCHUWING



Om mogelijke gehoorbeschadiging te voorkomen, moet u niet lange tijd op een hoog volumeniveau (naar muziek) luisteren.

- Zorg ervoor dat u de instructies in dit document volledig gelezen en begrepen heeft voordat u het product installeert of gebruikt. Bewaar dit document voor toekomstig gebruik.
- Gebruik het product alleen zoals beschreven in deze handleiding.
- Gebruik het product niet als een onderdeel beschadigd of defect is. Vervang een beschadigd of defect product onmiddellijk.
- Laat het product niet vallen en voorkom stoten.
- Dit product mag voor onderhoud alleen worden geopend door een erkend technicus om het risico op elektrische schokken te verkleinen.
- Koppel het product los van de voedingsbron en van andere apparatuur als er zich problemen voordoen.
- Stel het product niet bloot aan water of vocht.
- Laad niet-oplaadbare batterijen niet op!
- Demonteer, open of plet secundaire cellen of batterijen niet.
- Stel de cellen of batterijen niet bloot aan hitte of vuur. Vermijd opslag in direct zonlicht.
- Een cel of batterij niet kortsluiten.
- Bewaar cellen of batterijen niet wanordelijk in een doos of lade waar ze elkaar kunnen kortsluiten of door andere metalen voorwerpen kunnen worden kortgesloten.
- Verwijder een cel of batterij pas uit de originele verpakking als u die gaat gebruiken.
- Cellen of batterijen niet aan mechanische schokken blootstellen.
- Als een cel lekt, laat de vloeistof dan niet met de huid of de ogen in contact komen. Als dit toch gebeurt, moet u de vloeistof direct met veel water afspoelen en medische hulp invoeren.
- Let op de plus (+) en min (-) markeringen op de cel, batterij en apparatuur en zorg dat het correct gebruikt wordt.

- Gebruik geen cel of batterij die niet bedoeld is voor gebruik met de apparatuur.
- Raadpleeg onmiddellijk een arts als een cel of een batterij ingeslikt is.
- Houd cellen en batterijen schoon en droog.
- Veeg de cel of de batterijpolen met een schone, droge doek af als ze vuil zijn.
- Gebruik de batterij of cel alleen op de wijze waarvoor deze bedoeld is.
- Gebruik van de batterij door kinderen moet onder toezicht staan.
- Meng geen cellen van verschillende productie, capaciteit, grootte of type in een product.
- Gooi de lege batterij op de juiste wijze weg.
- Verwijder de batterij indien mogelijk uit het product wanneer het niet in gebruik is.
- Sommige draadloze apparaten kunnen storing veroorzaken op implanteerbare medische apparaten en andere medische apparatuur, zoals pacemakers, cochleaire implantaten en hoortoestellen. Voor meer informatie, raadpleeg de fabrikant van uw medische apparatuur.
- Gebruik het product niet waar het gebruik van draadloze apparaten verboden is. Dit kan een storing van andere elektronische apparaten en dus veiligheidsrisico's veroorzaken.

Plaatsen van de batterijen

1. Open het batterijcompartiment **A** ⑨.
2. Plaats 2 AA-batterijen.
- ⓘ Zorg ervoor dat de (+) en (-) polariteitsaanduidingen overeenkomen.
3. Sluit **A** ⑨.

Het product aanzetten





1. Stel de functieschakelaar **A** ⑤ in op AM or FM.

Het volume regelen

1. Draai het volumewiel **A** ⑥ om het volume aan het gewenste geluidsniveau aan te passen.

Op een radiozender afstemmen

1. Draai aan het afstemwiel **A** ① om een beschikbare radiozender te selecteren.

-  De frequentie-indicator **A**  toont de huidige frequentiewaarde.
-  Trek de antenne **A**  uit om de ontvangst in de FM-modus te verbeteren.

Conformiteitsverklaring

Wij, Nedis B.V., verklaren als fabrikant dat het product RDFM1200BK van ons merk Nedis[®], geproduceerd in China, is getest conform alle relevante CE-normen en -voorschriften en dat alle tests met succes zijn doorstaan. Dit omvat, maar is niet beperkt tot de richtlijn RED 2014/53/EU.

De volledige conformiteitsverklaring (en het blad met veiligheidsgegevens indien van toepassing) kan worden gevonden en gedownload via nedis.nl/rdfm1200bk#support

Voor andere informatie met betrekking tot de naleving neemt u contact op met de klantenservice:

Web: www.nedis.nl

E-mail: service@nedis.com

Nedis B.V., Reitscheweg 1-7,
5232 BX 's-Hertogenbosch, Nederland

Guida rapida all'avvio

Radio FM

RDFM1200BK



Per maggiori informazioni vedere il manuale esteso online:
ned.is/rdfm1200bk

Uso previsto

RDFM1200BK è una radio portatile AM/FM che può essere utilizzata in movimento con le batterie oppure può essere collegata a una presa elettrica. Il prodotto non è inteso per utilizzi professionali. Eventuali modifiche al prodotto possono comportare conseguenze per la sicurezza, la garanzia e il corretto funzionamento.

Specifiche

Prodotto	Radio FM
Numero articolo	RDFM1200BK
Dimensioni (p x l x a)	30 x 130 x 70 mm
Frequenze radio	FM / AM
Intervallo di frequenza FM	87,5 - 108,0 MHz
Intervallo di frequenza AM	522 - 1620 KHz
Sintonizzazione FM	Analogico
Potenza	0,5 W
Potenza di picco	1,5 W
Conessioni	Uscita cuffie da 3,5 mm
Tipo batteria	2 x 1,5 V AA (non incluse)

Parti principali (immagine A)

- | | |
|------------------------------|---------------------------|
| 1 Rotella di sintonizzazione | 6 Rotella del volume |
| 2 Altoparlante | 7 Uscita cuffie da 3,5 mm |
| 3 Indicatore di frequenza | 8 Antenna |
| 4 Spia LED | 9 Vano batteria |
| 5 Interruttore Funzione | |

Istruzioni di sicurezza

A ATTENZIONE



Per evitare possibili danni all'udito, non ascoltare a volume elevato per lunghi periodi.

- Assicurarsi di aver letto e compreso pienamente le istruzioni in questo documento prima di installare o utilizzare il prodotto. Conservare il documento per farvi riferimento in futuro.
- Utilizzare il prodotto solo come descritto nel presente manuale.

- Non utilizzare il prodotto se una parte è danneggiata o difettosa. Sostituire immediatamente un prodotto danneggiato o difettoso.
- Non far cadere il prodotto ed evitare impatti.
- Il prodotto può essere riparato e sottoposto a manutenzione esclusivamente da un tecnico qualificato per ridurre il rischio di scosse elettriche.
- Scollegare il prodotto dalla sorgente elettrica e da altre apparecchiature se si verificano problemi.
- Non esporre il prodotto all'acqua o all'umidità.
- Non ricaricare batterie non ricaricabili.
- Non smontare, aprire o tagliare le celle o batterie secondarie.
- Non esporre le celle o le batterie al calore o al fuoco. Evitare di conservarle alla luce diretta del sole.
- Non cortocircuitare una cella o una batteria.
- Non conservare le celle o le batterie alla rinfusa in una scatola o in cassetto dove possono creare cortocircuiti fra di loro o a causa di altri oggetti metallici.
- Non rimuovere una cella o una batteria dalla sua confezione originale fino a quando non ne è necessario l'utilizzo.
- Proteggere le celle e le batterie da urti.
- In caso di perdita di una cella, non lasciare che il liquido venga in contatto con la pelle o con gli occhi. In caso di contatto, lavare l'area in questione con acqua abbondante e rivolgersi a un medico.
- Osservare i segni più (+) e meno (-) sulla cella, sulla batteria e sull'apparecchiatura per assicurare l'utilizzo corretto.
- Non utilizzare alcuna cella o batteria che non sia progettata per essere utilizzata con il prodotto.
- Rivolgersi immediatamente a un medico in caso di ingestione di un componente o una batteria.
- Mantenere le celle e le batterie pulite e asciutte.
- Se sono sporchi, strofinare i morsetti della cella o della batteria con un panno asciutto e pulito.
- Utilizzare la cella o la batteria solo nelle applicazioni cui è destinata.
- L'utilizzo della batteria da parte dei bambini deve avvenire solo se sotto la supervisione di un adulto.
- Non mischiare celle di produzione, capacità, dimensioni o tipi differenti in un singolo prodotto.
- Smaltire la batteria scarica correttamente.
- Quando possibile, estrarre la batteria dal prodotto quando non viene utilizzata.

- Alcuni prodotti wireless possono interferire con dispositivi medici impiantabili e altre apparecchiature mediche come pacemaker, impianti cocleari e apparecchi acustici. Consultare il produttore della propria apparecchiatura medica per maggiori informazioni.
- Non utilizzare il prodotto in aree in cui l'utilizzo di dispositivi wireless è vietato a causa delle potenziali interferenze con altri dispositivi elettronici che potrebbero mettere in pericolo la sicurezza.

Inserimento delle batterie

1. Aprire il vano batteria **A** ⑨.
2. Inserire 2 batterie tipo AA.
- ① Assicurarsi di rispettare i segni di polarità (+) e (-).
3. Chiudere **A** ⑨.

Accensione del prodotto

1. Impostare l'interruttore funzione **A** ⑤ su AM o FM.

Controllo del volume

1. Girare la rotella del volume **A** ⑥ per regolare il volume al livello acustico desiderato.

Sintonizzazione su una stazione radio

1. Ruotare la rotella di sintonizzazione **A** ① per selezionare una stazione radio disponibile.
- ① L'indicatore di frequenza **A** ③ mostra il valore di frequenza attuale.
- ① Estrarre l'antenna **A** ⑧ per migliorare la ricezione in modalità FM.

Dichiarazione di conformità

Noi sottoscritti, Nedis B.V., dichiariamo, in quanto fabbricanti, che il prodotto RDFM1200BK con il nostro marchio Nedis®, prodotto in Cina, è stato collaudato ai sensi di tutte le norme e i regolamenti CE pertinenti e che tutti i collaudi sono stati superati con successo. Questo include, senza esclusione alcuna, la normativa RED 2014/53/UE.

La Dichiarazione di conformità completa (e le schede di sicurezza, se applicabili) sono disponibili e possono essere scaricate da:

nedis.it/rdfm1200bk#support

Per ulteriori informazioni relative alla conformità, contattare il servizio clienti:

Sito web: www.nedis.com

E-mail: service@nedis.com

Nedis B.V., Reitscheweg 1-7,
5232 BX 's-Hertogenbosch, Paesi Bassi

ES

Guía de inicio rápido

Radio FM

RDFM1200BK



Para más información, consulte el manual ampliado en línea: ned.is/rdfm1200bk

Uso previsto por el fabricante

RDFM1200BK es una radio AM/FM portátil que se puede utilizar mientras se está en movimiento con pilas o se puede conectar a una toma de corriente.

El producto no está diseñado para un uso profesional.

Cualquier modificación del producto puede tener consecuencias para la seguridad, la garantía y el funcionamiento adecuado.

Especificaciones

Producto	Radio FM
Número de artículo	RDFM1200BK
Dimensiones (L x An x Al)	30 x 130 x 70 mm
Bandas de radio	FM / AM
Rango de frecuencia FM	87,5 - 108,0 MHz
Rango de frecuencia AM	522 - 1620 KHz
Sintonización FM	Analógica
Potencia	0,5 W
Potencia de pico	1,5 W
Conexiones	Salida de auriculares de 3,5 mm
Tipo de batería	2 x 1,5 V AA (no incluidas)

Partes principales (imagen A)

- | | | | |
|---|---------------------------------------|---|--|
| 1 | Rueda de sintonización ¹ | 6 | Rueda de volumen ¹ |
| 2 | Altavoz ² | 7 | Salida de auriculares de 3,5 mm ¹ |
| 3 | Indicador de frecuencia ¹ | 8 | Antena ¹ |
| 4 | Indicador LED ¹ | 9 | Compartimento de las pilas ¹ |
| 5 | Interruptor de funciones ¹ | | |

Instrucciones de seguridad

ADVERTENCIA



Para prevenir un posible daño a los oídos, no escuchar con niveles de volumen alto durante períodos prolongados.

- Asegúrese de que ha leído y entendido completamente las instrucciones en este documento antes de instalar o utilizar el producto. Guarde este documento para futuras consultas.
- Utilice el producto únicamente tal como se describe en este manual.
- No use el producto si alguna pieza está dañada o presenta defectos. Sustituya inmediatamente un producto si presenta daños o está defectuoso.
- No deje caer el producto y evite que sufra golpes.
- Este producto solo puede recibir servicio de un técnico cualificado para su mantenimiento para así reducir el riesgo de descargas eléctricas.
- Desconecte el producto de la fuente de corriente y de otros equipos si surgen problemas.
- No exponga el producto al agua o a la humedad.
- No recargue baterías que no sean recargables.
- No desmonte, abra o despedace baterías o pilas secundarias.
- No exponga las pilas o baterías al calor o al fuego. Evite el almacenamiento bajo luz solar directa.
- No cortocircuite una pila o una batería.
- No guarde las pilas o baterías de cualquier modo en una caja o bandeja donde se pudieran cortocircuitar entre sí o cortocircuitarse por medio de otros objetos metálicos.

- No retire una pila o batería de su embalaje original hasta que se necesite usar.
- No someta las pilas o baterías a golpes mecánicos.
- En el supuesto de una fuga de la pila, no permita que el líquido entre en contacto con la piel o los ojos. Si se ha producido el contacto, lave la zona afectada con agua abundante y consulte a un médico.
- Observe las marcas positivo (+) y negativo (-) en la pila, batería y equipo y asegúrese de un uso correcto.
- No utilice ninguna pila o batería que no esté diseñada para el uso con el producto.
- Busque ayuda médica inmediatamente si alguien se ha tragado una pila o una batería.
- Mantenga la pilas y baterías limpias y secas.
- Limpie los terminales de la pila o la batería con un paño seco y limpio si se ensucian.
- Utilice solamente la pila o la batería en la aplicación para la que se haya diseñado.
- El uso de la batería por los niños debe hacerse bajo supervisión.
- No mezcle pilas de diferente fabricación, capacidad, tamaño o tipo dentro de un producto.
- Deseche adecuadamente la pila agotada.
- Siempre que sea posible, quite la batería del producto cuando no se utilice.
- Algunos productos inalámbricos pueden interferir con dispositivos sanitarios implantables y otros equipos médicos como marcapasos, implantes cocleares y audífonos. Consulte al fabricante de su equipo médico para más información.
- No utilice el producto en lugares donde esté prohibido el uso de dispositivos inalámbricos debido a las posibles interferencias con otros dispositivos electrónicos que puedan ocasionar riesgos para la seguridad.

Colocación de las pilas

1. Abra el compartimento de las pilas **A** ⑨.
2. Inserte 2 pilas tipo AA.
- ① Asegúrese de que las marcas de polaridad (+) y (-) coincidan.
3. Cierre **A** ⑨.

Cómo encender el producto

1. Ajuste el interruptor de funciones **A** ⑤ a AM o FM.

Cómo controlar el volumen

1. Gire la rueda de volumen **A** ⑥ para ajustar el volumen al nivel de sonido deseado.

Cómo sintonizar una emisora de radio

1. Gire la rueda de sintonización **A** ① para seleccionar una emisora disponible.
- ① El indicador de frecuencia **A** ③ muestra el valor de la frecuencia actual.
 - ① Extraiga la antena **A** ⑧ para mejorar la recepción en modo FM.

Declaración de conformidad

Nosotros, Nedis B.V., declaramos como fabricante que el producto RDFM1200BK de nuestra marca Nedis*, producido en China, ha sido probado de acuerdo con todas las normas y regulaciones relevantes de la CE y que se han superado todas las pruebas con éxito. Esto incluye, entre otras, la directiva europea sobre equipos radioeléctricos RED 2014/53/UE.

La declaración de conformidad completa (y la hoja de datos de seguridad, si procede) se puede encontrar y descargar en:
nedis.es/rdfm1200bk#support

Para más información sobre el cumplimiento, póngase en contacto con el servicio de atención al cliente:

Página web: www.nedis.com

Correo electrónico: service@nedis.com

Nedis B.V., Reitscheweg 1-7,
5232 BX 's-Hertogenbosch, (Países Bajos)

PT

Guia de iniciação rápida

Rádio FM

RDFM1200BK



Para mais informações, consulte a versão alargada do manual on-line: ned.is/rdfm1200bk

Utilização prevista

O RDFM1200BK é um rádio AM/FM portátil que pode ser utilizado em movimento com pilhas ou pode ser ligado a uma tomada elétrica.

O produto não se destina a utilização profissional.

Qualquer alteração do produto pode ter consequências em termos de segurança, garantia e funcionamento adequado.

Especificações

Produto	Rádio FM
Número de artigo	RDFM1200BK
Dimensões (c x l x a)	30 x 130 x 70 mm
Bandas rádio	FM / AM
Gama de frequências FM	87,5 - 108,0 MHz
Gama de frequências AM	522 - 1620 KHz
Sintonização FM	Analógico
Potência	0,5 W
Pico de potência	1,5 W
Ligações	Saída para auscultadores de 3,5 mm
Tipo de bateria	2 x 1,5 V AA (não incluídas)

Peças principais (imagem A)

- 1 Roda de sintonização¹⁾
- 2 Altifalante¹⁾
- 3 Indicador de frequência¹⁾
- 4 Indicador LED¹⁾
- 5 Interruptor de função¹⁾
- 6 Roda de volume¹⁾
- 7 Saída para auscultadores de 3,5 mm¹⁾
- 8 Antena¹⁾
- 9 Compartimento das pilhas¹⁾

Instruções de segurança

A AVISO



Para evitar possíveis danos auditivos, não ouça a níveis de volume elevados durante períodos prolongados.

- Certifique-se de que leu e compreendeu as instruções deste documento na íntegra antes de instalar ou utilizar o produto. Guarde este documento para referência futura.
- Utilize o produto apenas conforme descrito neste manual.
- Não utilize o produto caso uma peça esteja danificada ou defeituosa. Substitua imediatamente um produto danificado ou defeituoso.
- Não deixe cair o produto e evite impactos.
- Este produto pode ser reparado apenas por um técnico qualificado para manutenção a fim de reduzir o risco de choque elétrico.
- Em caso de problema, desligue o produto da fonte de alimentação bem como outros equipamentos.
- Não exponha o produto à água ou humidade.
- Não recarregue baterias não recarregáveis.
- Não desmonte, abra ou rasgue acumuladores ou baterias.
- Não exponha as pilhas ou baterias ao calor ou a chamas. Evite armazenar sob luz solar direta.
- Não curto-circuite uma pilha ou bateria.
- Não conserve pilhas ou baterias ao acaso numa caixa ou gaveta onde possam entrar em curto-circuito entre si ou ser colocadas em curto-circuito por outros objetos metálicos.
- Não remova uma pilha ou bateria da sua embalagem de origem até que seja necessário utilizá-la.
- Não sujeite as pilhas ou baterias a choques mecânicos.
- Em caso de fuga de uma pilha, não permita que o líquido entre em contacto com a pele ou os olhos. Em caso de contacto, lave a área afetada com água em abundância e procure aconselhamento médico.
- Respeite as marcas de mais (+) e menos (-) na pilha, na bateria e no equipamento e garanta uma utilização correta.

- Não utilize qualquer pilha que não tenha sido concebida para ser utilizada com o produto.
- Procure imediatamente aconselhamento médico caso uma pilha ou bateria tenha sido engolida.
- Mantenha as pilhas e baterias limpas e secas.
- Limpe os terminais da pilha ou da bateria com um pano limpo e seco se apresentarem sinais de sujidade.
- Utilize apenas a pilha ou bateria para a aplicação para a qual foi concebida.
- A utilização da bateria por crianças deve ser supervisionada.
- Não misture pilhas de fabrico, capacidade, tamanho ou tipo diferentes dentro de um mesmo produto.
- Elimine corretamente a bateria vazia.
- Quando possível, remova a bateria do produto sempre que não estiver a ser utilizada.
- Alguns produtos sem fios podem interferir com dispositivos médicos implantáveis e outros equipamentos médicos, como pacemakers, implantes cocleares e aparelhos auditivos. Consulte o fabricante do seu equipamento médico para mais informações.
- Não utilize o produto em locais onde a utilização de dispositivos sem fios é proibida devido a potenciais interferências com outros dispositivos eletrónicos, uma vez que pode causar riscos de segurança.

Insira as pilhas

1. Abra o compartimento das pilhas **A** ⑨.
2. Insira 2 pilhas de tipo AA.
- ⓘ Certifique-se de que respeita as marcações de polaridade (+) e (-).
3. Feche **A** ⑨.

Ligar o produto





1. Regule o comutador de função **A** ⑤ para AM ou FM.

Controlo do volume

1. Gire a roda de volume **A** ⑥ para regular o volume no nível sonoro pretendido.

Sintonização de uma estação de rádio

1. Rode a roda de sintonização **A** ① para selecionar uma estação de rádio disponível.

-  O indicador de frequência **A**  mostra o valor da frequência atual.
-  Puxe a antena para fora **A**  para melhorar a recepção em modo FM.

Declaração de conformidade

A Nedis B.V. declara, na qualidade de fabricante, que o produto RDFM1200BK da nossa marca Nedis®, produzido na China, foi testado em conformidade com todas as normas e regulamentos CE relevantes e que todos os testes foram concluídos com sucesso. Os mesmos incluem, entre outros, o regulamento RED 2014/53/UE.

A Declaração de conformidade (e a ficha de dados de segurança, se aplicável) pode ser consultada e descarregada em:
nedis.pt/rdfm1200bk#support

Para informações adicionais relativas à conformidade, contacte a assistência ao cliente:

Site: www.nedis.com

E-mail: service@nedis.com

Nedis B.V., Reitscheweg 1-7,
5232 BX 's-Hertogenbosch, Países Baixos

SV

Snabbstartsguide

FM-radio

RDFM1200BK



För ytterligare information, se den utökade manualen
online: ned.is/rdfm1200bk

Avsedd användning

RDFM1200BK är en bärbar AM/FM-radio som kan användas när du är på språng med batterier eller anslutas till ett eluttag.

Produkten är inte avsedd för yrkesmässig användning.

Modifiering av produkten kan medföra konsekvenser för säkerhet, garanti och korrekt funktion.

Specifikationer

Produkt	FM-radio
Artikelnummer	RDFM1200BK
Dimensioner (l x b x h)	30 x 130 x 70 mm
Radioband	FM / AM
FM frekvensområde	87,5–108,0 MHz
AM frekvensområde	522–1620 kHz
FM-inställning	Analog
Effekt	0,5 W
Toppeffekt	1,5 W
Anslutningar	3,5 mm hörlursuttag
Batterityp	2 st. 1,5 V AA (medföljer ej)

Huvuddelar (bild A)

- | | | | |
|---|----------------------------------|---|----------------------------------|
| 1 | Inställningsratt ¹ | 6 | Volymreglage ¹ |
| 2 | Högtalare ¹ | 7 | 3,5 mm hörlursuttag ¹ |
| 3 | Frekvensindikator ¹ | 8 | Antenn ¹ |
| 4 | LED-indikator ¹ | 9 | Batterifack ¹ |
| 5 | Funktionsomkopplare ¹ | | |

Säkerhetsanvisningar

A VARNING



För att förhindra potentiell hörselskada ska du undvika att lyssna vid hög volym under längre tid.

- Säkerställ att du har läst och förstår hela bruksanvisningen i detta dokument innan du installerar och använder produkten. Spara detta dokument för framtida referens.
- Använd produkten endast enligt anvisningarna i denna bruksanvisning.

- Använd inte produkten om en del är skadad eller defekt. Byt omedelbart ut en skadad eller defekt produkt.
- Tappa inte produkten och skydda den mot slag.
- Denna produkt får, för att minska risken för elchock, endast servas av en kvalificerad underhållstekniker.
- Koppla bort produkten från kraftkällan och annan utrustning i händelse av problem.
- Exponera inte produkten till vatten eller fukt.
- Försök inte ladda icke laddningsbara batterier.
- Demontera, öppna eller krossa inte uttjänta celler eller batterier.
- Exponera inte cellerna eller batterierna för hetta eller eld. Undvik förvaring i direkt solljus.
- Kortslut inte en cell eller ett batteri.
- Förvara inte celler eller batterier på ett oorganiserat sätt i en kartong eller låda där de kan kortsluta varandra eller kortslutas av andra metallföremål.
- Ta inte ut en cell eller ett batteri ur originalemballaget innan det ska användas.
- Utsätt inte celler eller batterier för mekaniskt slag.
- Om ett batteri läcker, låt inte vätskan komma i kontakt med huden eller ögonen. Om kontakt har inträffat, tvätta det påverkade området med rikligt med vatten och uppsök läkare.
- Observera markeringarna plus (+) och minus (-) på cellen, batteriet och utrustningen, och säkerställ korrekt användning.
- Använd inte en cell eller ett batteri som inte är avsett för användning tillsammans med produkten.
- Uppsök omedelbart läkare om en cell eller ett batteri har förtärts.
- Håll celler och batterier rena och torra.
- Torka cellens eller batteriets anslutningar med en ren trasa om de är smutsiga.
- Använd endast cellen eller batteriet i den applikation för vilken de är avsedda.
- Barn ska hållas under uppsikt när de använder batterier.
- Blanda inte celler från olika tillverkare eller med olika kapacitet, storlek eller typ i produkten.
- Bortskaffa det uttjänta batteriet på korrekt sätt.
- Ta om möjligt ut batteriet ur produkten när den inte används.

- Vissa trådlösa produkter kan störa implanterade medicinska enheter och annan medicinsk utrustning såsom hjärtstimulatorer, cochlea-implantat och hörapparater. Rådgör med tillverkaren av din medicinska utrustning angående ytterligare information.
- Använd inte produkten på platser där användning av trådlösa enheter är förbjuden till följd av potentiell störning i andra elektroniska enheter, vilket kan förorsaka säkerhetsrisker.

Att sätta i batterierna

1. Öppna batterifacket **A** ⑨.
2. Sätt i 2 batterier storlek AA.
- ① Säkerställ att de är rättvända i enlighet med polaritetsmarkeringarna (+) och (-).
3. Stäng **A** ⑨.

Att slå på produkten.

1. Ställ in funktionsomkopplaren **A** ⑤ till AM eller FM.

Justera volymen

1. Vrid på volymratten **A** ⑥ för att justera volymen till önskad ljudnivå.

Att ställa in en radiostation

1. Vrid inställningsratten **A** ① för att välja en tillgänglig radiostation.
- ① Frekvensindikatorn **A** ③ visar den nuvarande frekvensen.
- ① Dra ut antennen **A** ⑧ för att förbättra mottagningen i FM-läge.

Försäkran om överensstämmelse

Vi, Nedis B.V., försäkrar som tillverkare att produkten RDFM1200BK från vårt varumärke Nedis®, tillverkad i Kina, har testats i enlighet med alla relevanta CE-standarder och föreskrifter och att alla tester genomförts med godkänt resultat. Detta inkluderar, men är inte begränsat till, radioutrustningsdirektivet 2014/53/EU.

Den fullständiga försäkran om överensstämmelse (och säkerhetsdatabladet, om tillämpligt) kan läsas och laddas ned från:

nedis.sv/rdfm1200bk#support

För ytterligare information om överensstämmelse, var god kontakta vår kundtjänst:

Webbplats: www.nedis.com

E-post: service@nedis.com

Nedis B.V., Reitscheweg 1-7,
5232 BX 's-Hertogenbosch, Nederländerna

FI

Pika-aloitusopas

FM-radio

RDFM1200BK



Katso tarkemmat tiedot käyttöoppaan laajemmasta verkkoversiosta: ned.is/rdfm1200bk

Käyttötarkoitus

RDFM1200BK on kannettava AM/FM-radio, jota voi paristokäyttöisenä kantaa mukana tai jonka voi kytkeä pistorasiaan.

Tuotetta ei ole tarkoitettu ammattikäyttöön.

Tuotteen muutokset voivat vaikuttaa turvallisuuteen, takuuseen ja asianmukaiseen toimintaan.

Tekniset tiedot

Tuote	FM-radio
Tuotenro	RDFM1200BK
Mitat (p x l x k)	30 x 130 x 70 mm
Radiotaajuuskaistat	FM / AM
FM-taajuusalue	87,5–108,0 MHz
AM-taajuusalue	522–1620 KHz
FM-viritys	Analoginen
Teho	0,5 W
Huipputeho	1,5 W

Liitännät	3,5 mm:n kuulokeliitântä
Akun tyyppi	2 x 1,5 V AA (eivät sisälly)

Tärkeimmät osat (kuva A)

- | | |
|---------------------|------------------------------|
| 1 V irityskiekkö | 6 Äänenvoimakkuuden valitsin |
| 2 Kaiutin | 7 3,5 mm:n kuulokeliitântä |
| 3 Taajuuden osoitin | 8 Antenni |
| 4 LED-merkkivalo | 9 Paristolokero |
| 5 Toimintokytkin | |

Turvallisuusohjeet

VAROITUS



Mahdollisten kuulovaurioiden välttämiseksi älä kuuntele suurilla äänenvoimakkuuksilla pitkään.

- Huolehdi siitä, että olet lukenut ja ymmärtänyt tämän asiakirjan sisältämät ohjeet kokonaan ennen kuin asennat tuotteen tai käytät sitä. Säilytä tämä asiakirja tulevaa tarvetta varten.
- Käytä tuotetta vain tässä oppaassa kuvatun mukaisesti.
- Älä käytä tuotetta, jos jokin sen osa on vaurioitunut tai viallinen. Vaihda vahingoittunut tai viallinen tuote välittömästi.
- Varo pudottamasta ja tönäisemästä tuotetta.
- Tämän tuotteen saa huoltaa vain pätevä teknikko sähköiskun vaaran vähentämiseksi.
- Irrota tuote virtalähteestä ja muista laitteista, jos ongelmia ilmenee.
- Älä altista tuotetta vedelle tai kosteudelle.
- Älä lataa paristoja, joita ei ole tarkoitettu ladattaviksi.
- Älä pura, avaa tai revii paristoja tai akkukennoja.
- Älä altista paristoja tai akkuja kuumuudelle tai liekeille. Vältä säilyttämistä suorassa auringonvalossa.
- Älä saata paristoa tai akkua oikosulkuun.

- Älä säilytä akkukennoja tai paristoja hujan hajan rasiassa tai laatikossa, jossa ne voivat saattaa toisensa tai joutua muiden metalliesineiden vuoksi oikosulkuun.
- Älä poista paristoa tai akkukennoa alkuperäisestä pakkauksesta ennen kuin sitä aiotaan käyttää.
- Älä altista akkukennoja ja paristoja mekaanisille iskuille.
- Mikäli paristo vuotaa, älä anna nesteen joutua kosketuksiin ihon tai silmien kanssa. Jos kosketus on tapahtunut, pese kohta runsaalla vedellä ja hakeudu lääkäriin.
- Huomioi akkukennon, pariston ja laitteen plus- ja miinusmerkit (+/-) ja noudata niitä käytössä.
- Älä käytä paristoa tai akkua, jota ei ole suunniteltu käytettäväksi laitteen kanssa.
- Hakeudu välittömästi lääkäriin, jos olet niellyt pariston tai akun.
- Pidä akkukennot ja paristot puhtaina ja kuivina.
- Pyyhi akkukenno tai akun navat puhtaalla kuivalla liinalla, jos ne likaantuvat.
- Käytä akkukennoa tai paristoa vain siihen käyttötarkoitukseen, johon se on tarkoitettu.
- Mikäli lapset käyttävät akkua, heitä tulee valvoa.
- Älä käytä samassa laitteessa sekaisin eri valmistajien valmistamia, eritehoisia, erikokoisia tai erityyppisiä paristoja.
- Hävitä tyhjä paristo asianmukaisesti.
- Aina, kun mahdollista, poista paristo laitteesta, kun sitä ei käytetä.
- Jotkin langattomat tuotteet voivat vaikuttaa implantoitaviin lääkinällisiin laitteisiin ja muihin lääketieteellisiin laitteisiin, kuten sydämentahdistimiin, sisäkorvaistutuksiin ja kuulolaitteisiin. Kysy lisätietoa lääkinällisen laitteesi valmistajalta.
- Älä käytä tuotetta paikoissa, joissa langattomien laitteiden käyttö on kielletty, koska ne voivat aiheuttaa häiriöitä muihin elektronisiin laitteisiin ja vaarantaa turvallisuuden.

Paristojen asentaminen

1. Avaa paristolokero **A** ⁹.
2. Aseta 2 AA-paristoa.
- i** Varmista, että napaisuusmerkinnät (+) ja (-) ovat oikein.
3. Sulje kansi **A** ⁹.

Tuotteen virran kytkeminen

1. Säädä toimintokytkin **A** (5) AM:lle tai FM:lle.

Äänenvoimakkuuden säätäminen

1. Säädä äänenvoimakkuus halutulle äänitasolle äänenvoimakkuuden valitsimella **A** (6).

Radioasemalle virittäminen

1. Käännä virityskiekkoa **A** (1) valitaksesi saatavilla olevan radioaseman.
- i** Taajuuden osoitin **A** (3) näyttää nykyisen taajuusarvon.
 - i** Nosta antenni **A** (8) pystyyn parantaaksesi vastaanottoa FM-tilassa.

Vaatimustenmukaisuusvakuutus

Nedis B.V. ilmoittaa valmistajana, että tuote RDFM1200BK tuotemerkistämme Nedis®, valmistettu Kiinassa, on testattu kaikkien asiaankuuluvien CE-standardien ja määräysten mukaisesti ja tuote on läpäissyt kaikki testit. Tämä sisältää RED 2014/53/EU -direktiivin siihen kuitenkaan rajoittumatta.

Täydellinen vaatimustenmukaisuusvakuutus (ja käyttöturvallisuustiedote, mikäli käytettävissä) on saatavilla ja ladattavissa osoitteesta:
nedis.fi/rdfm1200bk#support

Lisätietoa vaatimustenmukaisuudesta saat ottamalla yhteyttä asiakaspalveluun:
Internet: www.nedis.com
Sähköposti: service@nedis.com
Nedis B.V., Reitscheweg 1-7,
5232 BX 's-Hertogenbosch, Alankomaat

NO

Hurtigguide

FM-radio

RDFM1200BK



For mer informasjon, se den fullstendige bruksanvisningen på nett: ned.is/rdfm1200bk

Tiltenkt bruk

RDFM1200BK er en bærbar AM / FM-radio som kan brukes mens du er på farten.

Den kan brukes med batterier eller kobles til et strømnett.

Produktet er ikke tiltenkt profesjonell bruk.

Eventuelle modifikasjoner av produktet kan ha konsekvenser for sikkerhet, garanti og funksjon.

Spesifikasjoner

Produkt	FM-radio
Artikkelnummer	RDFM1200BK
Dimensjoner (L x B x H)	30 x 130 x 70 mm
Radiobånd	FM / AM
FM-frekvensrekkevidde	87,5 - 108,0 MHz
AM-frekvensrekkevidde	522 - 1620 KHz
FM-innstilling	Analog
Effekt	0,5 W
Makseffekt	1,5 W
Tilkoblinger	3,5 mm utgang for hodetelefoner
Batteritype	2 x 1,5 V AA (ikke inkludert)

Hoveddeler (bilde A)

- 1 Innstillingshjul
- 2 Høytaler
- 3 Frekvensindikator
- 4 LED-indikator
- 5 Funksjonsbryter
- 6 Volumhjul
- 7 3,5 mm utgang for hodetelefoner
- 8 Antenne
- 9 Batterirom

Sikkerhetsinstruksjoner

 ADVARSEL



For å forhindre mulig hørselsskade må du ikke høre med høyt volum over lengre perioder.

- Sørg for at du har lest og forstått instruksjonene i dette dokumentet før du installerer eller bruker produktet. Behold dokumentet for fremtidig referanse.
- Produktet skal kun brukes som beskrevet i manualen.
- Ikke bruk produktet hvis det er skadet eller defekt. Bytt ut et skadet eller defekt produkt med det samme.
- Ikke mist produktet, og forhindre at det slås borti andre gjenstander.
- Dette produktet skal kun håndteres av en kvalifisert tekniker for vedlikehold for å redusere risikoen for elektrisk støt.
- Hvis det oppstår problemer, skal du koble produktet fra strømkilden og eventuelt annet utstyr.
- Ikke utsett produktet for vann eller fuktighet.
- Ikke lad opp ikke-oppladbare batterier.
- Battericeller eller batterier skal ikke demonteres, åpnes eller makuleres.
- Ikke eksponer celler eller batterier for varme eller ild. Unngå oppbevaring i direkte sollys.
- Ikke kortslutt en celle eller et batteri.
- Ikke oppbevar celler eller batterier uaktsomt i bokser eller skuffer der de kan kortslutte hverandre, eller kortsluttes av andre metallgjenstander.
- Ikke fjern en celle eller et batteri fra originalemballasjen før de skal tas i bruk.
- Ikke utsett celler eller batterier for mekaniske støt.
- Hvis en celle lekker, må ikke væsken komme i kontakt med hud eller øyne. Hvis det har oppstått kontakt, må du vaske det påvirkede området med rikelige mengder vann og oppsøke legehjelp.
- Kontroller pluss (+) og minus (-) merkene på cellen, batteriet og utstyret og sørg for riktig bruk av produktet.
- Ikke bruk celler eller batterier som ikke er utformet for å brukes sammen med utstyret.
- Oppsøk legehjelp umiddelbart hvis en celle eller et batteri er blitt svelget.

- Hold cellene og batteriene rene og tørre.
- Tørk av celle- eller batteripolene med en ren og tørr klut hvis de blir skitne.
- Bruk kun cellen eller batteriet til det de er beregnet for.
- Batteribruk av barn må være under oppsyn.
- Ikke bruk celler av forskjellige merker, kapasitet, størrelser eller typer i et produkt.
- Avhend det tomme batteriet ifølge forskriftene.
- Fjern batteriet fra produktet når det ikke er i bruk, når dette er mulig.
- Noen trådløse produkter kan forstyrre implanterbart medisinsk utstyr og annet medisinsk utstyr som pacemakere, cochleaimplantater og høreapparater. Ta kontakt med produsenten av det medisinske utstyret for mer informasjon.
- Ikke bruk produktet på steder der bruk av trådløse enheter er forbudt på grunn av potensiell forstyrrelse av andre elektroniske enheter, noe som kan forårsake sikkerhetsfare.

Sette i batteriene

1. Åpne batterirommet **A** ⑨.
2. Sett i to type AA-batterier.
- ① Sørg for at (+) og (-) er riktig plassert i henhold til polaritetsmerkingen.
3. Lukk **A** ⑨.

Slå på produktet

1. Sett funksjonsbryteren **A** ⑤ på AM eller FM.

Styring av volumet

1. Drei på volumhjulet **A** ⑥ for å justere volumet til ønsket nivå.

Søke etter en radiostasjon

1. Vri på innstillingshjulet **A** ① for å velge en tilgjengelig radiostasjon.
- ① Frekvensindikatoren **A** ③ viser gjeldende frekvensverdi.
- ① Trekk ut antennen **A** ⑧ for å forbedre mottakelsen i FM-modus.

Konformitetserklæring

Vi, Nedis B.V., erklærer som produsent at produktet RDFM1200BK fra Nedis®-merkevaren vår, som er produsert i Kina, er testet i samsvar med alle relevante

CE-standarder og reguleringer, og at alle tester er bestået. Dette inkluderer, men er ikke begrænset til, RED 2014/53/EU-forordningen.

Den fullstendige samsvarserklæringen (og sikkerhetsdataarket hvis det er aktuelt) kan leses og lastes ned via:

nedis.nb/rdfm1200bk#support

For ytterligere informasjon i forbindelse med samsvarserklæringen kan du kontakte kundestøtten:

Nettadresse: www.nedis.com

E-post: service@nedis.com

Nedis B.V., Reitscheweg 1-7,
5232 BX 's-Hertogenbosch, Nederland

DA

Vejledning til hurtig start

FM-radio

RDFM1200BK



Yderligere opplysninger finnes i den utvidede manual
online: ned.is/rdfm1200bk

Tilsigtet bruk

RDFM1200BK er en bærbar AM/FM-radio, der kan brukes på farten med batterier, eller som kan sluttes til en stikkontakt.

Dette produkt er ikke beregnet til profesjonell bruk.

Enhver modifisering af produktet kan have konsekvenser for sikkerhet, garanti og korrekt funksjon.

Spesifikasjoner

Produkt	FM-radio
Varenummer	RDFM1200BK
Mål (l x b x h)	30 x 130 x 70 mm
Radiobånd	FM / AM

FM-frekvensinterval	87,5 - 108,0 MHz
AM-frekvensinterval	522 - 1620 KHz
FM-indstilling	Analog
Effekt	0,5 W
Spidseffekt	1,5 W
Forbindelser	3,5 mm hovedtelefonudgang
Batteritype	2 x 1,5 V AA (medfølger ikke)

Hoveddele (billede A)

- | | |
|---------------------|-----------------------------|
| 1 Indstillingshjul | 6 Volumenhjul |
| 2 Højtaler | 7 3,5 mm hovedtelefonudgang |
| 3 Frekvensindikator | 8 Antenne |
| 4 LED-indikator | 9 Batterirum |
| 5 Funktionsknap | |

Sikkerhedsinstruktioner

ADVARSEL



For at forebygge mulig høreskade bør du ikke lytte ved høj volumen i længere perioder.

- Sørg for, at du har læst og forstået instruktionerne i dette dokument fuldt ud, før du installerer eller bruger produktet. Gem dette dokument, så det sidenhen kan læses.
- Anvend kun produktet som beskrevet i denne manual.
- Brug ikke produktet, hvis det er skadet eller defekt. Udskift straks et skadet eller defekt produkt.
- Tab ikke produktet og undgå at støde det.
- Dette produkt må kun vedligeholdes af en kvalificeret tekniker pga. risikoen for elektrisk stød.

- Afbryd produktet fra stikkontakten og andet udstyr, hvis der opstår problemer.
- Udsæt ikke produktet for vand eller fugt.
- Genoplad ikke batterier, der ikke er genopladelige.
- Undlad at demontere, åbne eller destruere sekundære celler eller batterier.
- Undlad at udsætte celler eller batterier for varme eller brand. Undgå opbevaring i direkte sollys.
- Kortslut ikke en celle eller et batteri.
- Undlad at opbevare celler eller batterier helt vilkårligt i en kasse eller skuffe, hvor de kan kortslutte hinanden eller blive kortslettet af andre metalgenstande.
- Tag ikke en celle eller et batteri ud af den originale emballage, før det skal bruges.
- Udsæt ikke celler eller batterier for mekanisk stød.
- I tilfælde af cellelækage skal det undgås, at væske kommer i kontakt med hud eller øjne. Hvis der opstår kontakt, skal du skylle det berørte område med rigelige mængder vand og søge lægehjælp.
- Overhold mærkerne for plus (+) og minus (-) på cellen, batteriet og udstyret, og sørg for korrekt brug.
- Brug ikke en celle eller et batteri, som ikke er beregnet til anvendelse med produktet.
- Søg øjeblikkeligt lægehjælp, hvis en celle eller et batteri er blevet slugt.
- Hold celler og batterier rene og tørre.
- Tør celle- eller batteriterminalerne med en ren, tør klud, hvis de bliver beskidte.
- Brug kun cellen eller batteriet til det tilsigtede formål.
- Børns anvendelse af batteri bør overvåges.
- Anvend ikke celler af forskellige mærker, kapaciteter, størrelser eller typer i samme produkt.
- Bortskaf det tomme batteri korrekt.
- Tag om muligt batteriet ud af produktet, når det ikke er i brug.
- Visse trådløse produkter kan forårsage interferens med implanterbart medicinsk udstyr og andet medicinsk udstyr såsom pacemakere, cochlear-implantater og høreapparater. Kontakt producenten af dit medicinske udstyr for at få yderligere oplysninger.
- Anvend ikke produktet på steder, hvor brug af trådløse enheder er forbudt på grund af potentiel interferens med andre elektroniske enheder, hvilket kan forårsage sikkerhedsrisici.

Isætning af batterierne

1. Åbn batterirummet **A** ⑨.
2. Indsæt 2 type AA-batterier.
- ① Sørg for, at polaritetsmærkningerne (+) og (-) stemmer overens.
3. Luk **A** ⑨.

Sådan tændes produktet

1. Indstil funktionskontakten **A** ⑤ til AM eller FM.

Styring af volumen

1. Drej volumenhjulet **A** ⑥ for at justere volumen til det ønskede lydniveau.

Sådan stiller du ind på en radiostation

1. Drej indstillingshjulet **A** ① for at vælge en tilgængelig radiostation.
- ① Frekvensindikatoren **A** ③ viser den aktuelle frekvensværdi.
- ① Træk antennen **A** ⑧ ud for at forbedre modtagelse i FM-tilstand.

Overensstemmelseserklæring

Vi, Nedis B.V. erklærer som producent, at produktet RDFM1200BK fra vores brand Nedis®, produceret i Kina, er blevet testet i overensstemmelse med alle relevante CE-standarder og regler, og at alle test er beståede. Dette indebærer også direktiv 2014/53/EU (radioudstyretdirektivet).

Den komplette overensstemmelseserklæring (og sikkerhedsdatabladet, hvis gældende) kan findes og downloades via:

nedis.da/rdfm1200bk#support

For yderligere information angående denne overholdelse, kontakt kundeservice:

Web: www.nedis.com

E-mail: service@nedis.com

Nedis B.V., Reitscheweg 1-7,
5232 BX 's-Hertogenbosch, the Netherlands

FM rádió

RDFM1200BK



További információért lásd a bővített online kézikönyvet:
ned.is/rdfm1200bk

Tervezett felhasználás

Az RDFM1200BK egy hordozható AM/FM rádió, amely hálózati csatlakozóaljzatba dugva, vagy útközben akkumulátorokkal is használható.

A termék nem professzionális használatra készült.

A termék bármilyen módosítása befolyásolhatja a biztonságot, a jótállást és a megfelelő működést.

Műszaki adatok

Termék	FM rádió
Cikkszám	RDFM1200BK
Méret (h x sz x m)	30 x 130 x 70 mm
Rádiósávok	FM / AM
FM frekvenciatartomány	87,5 – 108,0 MHz
AM frekvenciatartomány	522 – 1620 KHz
FM hangolás	Analóg
Teljesítmény	0,5 W
Csúcsteljesítmény	1,5 W
Csatlakoztathatóság	3,5 mm-es fejhallgató kimenet
Akkumulátor típusa	2 x 1,5 V AA (nem tartozék)

Fő alkatrészek (A kép)

- | | |
|-------------------|---------------------------------|
| 1 Hangolótárcsa | 6 Hangerőszabályzó görgő |
| 2 Hangszóró | 7 3,5 mm-es fejhallgató kimenet |
| 3 Frekvenciajelző | 8 Antenna |
| 4 LED-es kijelző | 9 Akkumulátorrekesz |
| 5 Funkciókapcsoló | |

Biztonsági utasítások

FIGYELMEZTETÉS



Az esetleges halláskárosodás megelőzése érdekében ne használja a fülhallgatót hosszú ideig nagy hangerővel.

- Ügyeljen arra, hogy a termék telepítése vagy használata előtt figyelmesen elolvasta és megértette az ebben a dokumentumban található információkat. Tartsa meg a dokumentumot, hogy később is fel tudja lapozni.
- A terméket csak az ebben a kézikönyvben leírt módon használja.
- Ne használja a terméket, ha valamelyik része sérült vagy hibás. A sérült vagy meghibásodott terméket azonnal cserélje ki.
- Ne ejtse le a terméket és kerülje az ütődést.
- Ezt a terméket csak szakképzett technikus szervizelheti az áramütés kockázatának csökkentése érdekében.
- Ha probléma merül fel, válassza le a terméket a hálózati csatlakozóaljzatról és más berendezésekről.
- Óvja a terméket víztől vagy nedvességtől.
- Ne próbálja meg újratölteni az elemeket.
- Ne szerelje szét, ne nyissa ki vagy törje szét a másodlagos elemeket vagy akkumulátorokat.
- Óvja az elemeket és akkumulátorokat a hőtől vagy tüztől. Ne tárolja közvetlen napsugárzásnak kitett helyen.
- Ne zárja rövidre az elemet vagy akkumulátort.
- Ne tárolja rendezetlenül a cellákat vagy elemeket dobozban vagy fiókban, ahol rövidre zárhatják egymást, vagy más fémtárgyak rövidre zárhatják őket.
- Ne vegye ki az elemet vagy akkumulátort az eredeti csomagolásából, amíg nincs szükség rá a használathoz.
- Óvja a cellákat vagy elemeket a mechanikus ütésektől.
- Elemszivárgás esetén ügyeljen arra, hogy a folyadék ne érintkezzen bőrrel vagy szemmel. Érintkezés esetén mossa le az érintett területet bő vízzel, és forduljon orvoshoz.
- Vegye figyelembe a plusz (+) és mínusz (-) jeleket az elemeken, akkumulátorokon és a készüléken, valamint ügyeljen a megfelelő használatukra.

- Ne használjon egyéb, nem a termékhez tervezett elemet vagy akkumulátort.
- Elem lenyelése esetén azonnal forduljon orvoshoz.
- Tartsa a cellákat és az elemeket tisztán és szárazon.
- Ha a cella vagy elem pólussarui szennyezetté válnak, törölje le őket egy tiszta, száraz kendővel.
- Az elemeket vagy akkumulátorokat kizárólag a rendeltetésüknek megfelelő célra használja.
- Gyermek csak felügyelet mellett használhatja az elemet.
- Egy készüléken belül ne használjon különböző gyártmányú, kapacitású, méretű vagy típusú elemeket.
- A használt elemet dobja a megfelelő hulladékgyűjtőbe.
- Lehetőség szerint használaton kívül vegye ki az akkumulátort a felszerelésből.
- Egyes vezeték nélküli termékek interferenciát okozhatnak a beültethető orvostechnikai eszközökben, például szívritmus-szabályozókban, cochleáris implantátumokban és hallássegítő készülékekben. További információért vegye fel a kapcsolatot az orvosi készüléke gyártójával.
- Ne használja a terméket olyan helyeken, ahol előfordulhat, hogy a vezeték nélküli készülékek használata más elektromos készülékekkel interferenciát idéz elő és emiatt tiltott.

Az akkumulátorok behelyezése

1. Nyissa ki az akkumulátorrekesz fedelét **A** 9.
2. Helyezzen be 2 AA típusú akkumulátort.
3. Csukja be a **A** 9 részt.

A termék bekapcsolása

1. Állítsa a funkciókapcsolót **A** 5 AM vagy FM állásba.

A hangerő szabályzása

1. Forgassa el a hangerőszabályzó kereket **A** 6 a hangerő kívánt hangszintre történő beállításához.

Egy adott rádióállomásra hangolás

1. Egy elérhető rádióállomás kiválasztásához tekerje el a hangolótárcsát **A** 1.
- A frekvenciajelző **A** 3 a jelenlegi frekvenciaértéket mutatja.
- FM üzemmódban a vétel javításához nyújtsa ki az antennát **A** 8.

Megfelelőségi nyilatkozat

A gyártó Nedis B.V. nevében kijelentjük, hogy a Nedis* márkájú, Kínában gyártott RDFM1200BK terméket az összes vonatkozó CE szabvány és előírás szerint bevizsgáltuk, és a termék minden vizsgálaton sikeresen megfelelt. Ez magában foglalja – nem kizárólagos jelleggel – a rádióberendezésekről szóló 2014/53/EU irányelvet.

A teljes megfelelőségi nyilatkozat (és ha van, akkor a biztonsági adatlap) a:
nedis.hu/rdfm1200bk#support

A megfelelőséggel kapcsolatos további információkért hívja az ügyfélszolgálatot:

Web: www.nedis.com

E-mail: service@nedis.com

Nedis B.V., Reitscheweg 1-7,
5232 BX 's-Hertogenbosch, Hollandia

PL

Przewodnik Szybki start

Radio FM

RDFM1200BK



Więcej informacji znajdziesz w rozszerzonej instrukcji obsługi online: ned.is/rdfm1200bk

Przeznaczenie

RDFM1200BK to przenośne radio AM/FM, którego można używać w podróży, zasilając je z baterii lub z gniazdka elektrycznego.

Produkt nie jest przeznaczony do użytku zawodowego.

Wszelkie modyfikacje produktu mogą mieć wpływ na bezpieczeństwo, gwarancję i działanie.

Specyfikacja

Produkt	Radio FM
Numer katalogowy	RDFM1200BK
Wymiary (dł. x szer. x wys.)	30 x 130 x 70 mm

Pasma radiowe	FM / AM
Zakres częstotliwości FM	87,5 - 108,0 MHz
Zakres częstotliwości AM	522 - 1620 KHz
Strojenie FM	Analogowe
Moc	0,5 W
Moc szczytowa	1,5 W
Przylączya	Wyjście słuchawkowe 3,5 mm
Typ akumulatora	2 x 1,5 V AA (brak w zestawie)

Główne części (rysunek A)

- | | |
|---------------------------|--------------------------------|
| 1 Pokrętko strojenia | 6 Pokrętko regulacji głośności |
| 2 Głośnik | 7 Wyjście słuchawkowe 3,5 mm |
| 3 Wskaźnik częstotliwości | 8 Antena |
| 4 LEDowy wskaźnik | 9 Komora baterii |
| 5 Przełącznik funkcyjny | |

Instrukcje bezpieczeństwa

OSTRZEŻENIE



Aby uniknąć możliwych uszkodzeń słuchu, nie należy słuchać muzyki na dużych poziomach głośności przez dłuższy czas.

- Przed zainstalowaniem lub użyciem produktu należy upewnić się, że instrukcje zawarte w niniejszym dokumencie zostały w pełni przeczytane i zrozumiane. Zachowaj niniejszy dokument na przyszłość.
- Urządzenie należy eksploatować wyłącznie w sposób opisany w niniejszej instrukcji.
- Nie używaj produktu, jeśli jakkolwiek jego część jest zniszczona lub uszkodzona. Natychmiast wymień uszkodzony lub wadliwy produkt.
- Nie upuszczaj produktu i unikaj uderzania go.

- Ten produkt może być serwisowany wyłącznie przez wykwalifikowanego serwisanta, aby zmniejszyć ryzyko porażenia prądem elektrycznym.
- Jeśli wystąpią problemy, odłącz produkt od źródła zasilania i innych urządzeń.
- Nie narażaj produktu na działanie wody lub wilgoci.
- Nie ładuj baterii, które nie nadają się do ponownego ładowania.
- Nie demontuj, nie otwieraj ani nie niszczy ogniw i baterii.
- Nie wystawiaj ogniw ani baterii na działanie gorąca lub ognia. Unikaj przechowywania w miejscach narażonych na bezpośrednie działanie promieni słonecznych.
- Nie wywołuj zwarcia ogniwa lub baterii.
- Nie przechowuj ogniw lub baterii byle jak w pudełku lub szufladzie, gdzie może dojść do zwarcia między nimi lub do zwarcia z metalowymi przedmiotami.
- Nie wyjmuj ogniw lub baterii z oryginalnego opakowania do czasu użycia.
- Nie narażaj ogniw ani baterii na wstrząsy mechaniczne.
- W przypadku wycieku z baterii nie wolno dopuścić do kontaktu cieczy ze skórą lub oczami. W przypadku kontaktu przemyć skażone miejsce dużą ilością wody i zasięgnąć porady lekarza.
- Przestrzegaj oznaczeń plus (+) i minus (-) na baterii, akumulatorze i sprzęcie oraz zadbaj o prawidłowe użytkowanie.
- Nie używaj ogniwa lub baterii, które nie są przeznaczone do użytku z tym produktem.
- W przypadku połknięcia ogniwa lub baterii niezwłocznie zasięgnij porady lekarza.
- Utrzymuj ogniwa i baterie w stanie czystym i suchym.
- Jeśli styki ogniwa lub baterii ulegną zabrudzeniu, przetrzyj je czystą, suchą szmatką.
- Baterii lub akumulatorów używaj tylko do celu, do którego zostały przeznaczone.
- Korzystanie z baterii przez dzieci powinno być nadzorowane.
- Nie łącz w produkcie baterii pochodzących od różnych producentów, o różnej pojemności, wielkości lub różnego rodzaju.
- Odpowiednio zutylizuj rozładowane baterie.
- Jeśli to możliwe, wyjmij baterię z produktu, gdy nie jest używany.
- Niektóre produkty nieprzewodzące mogą zakłócać działanie wszczepianych urządzeń medycznych oraz innego sprzętu medycznego, takiego jak

rozruszniki serca, implanty ślimakowe i aparaty słuchowe. Aby uzyskać więcej informacji, skonsultuj się z producentem urządzenia medycznego.

- Nie używaj produktu w miejscach, w których korzystanie z urządzeń bezprzewodowych jest zabronione ze względu na potencjalne zakłócenia innych urządzeń elektronicznych, które mogłyby spowodować zagrożenie dla bezpieczeństwa.

Wkładanie baterii

1. Otwórz komorę baterii **A** ⑨.
2. Włóż dwa baterie AA.
- ⓘ Pamiętaj, aby dopasować oznaczenia biegunowości (+) i (-).
3. Zamknij **A** ⑨.

Włączanie produktu

1. Ustaw przełącznik trybu **A** ⑤ na AM lub FM.

Sterowanie poziomem głośności

1. Przekręć pokrętko regulacji głośności **A** ⑥, aby wyregulować głośność dźwięku do pożądanego poziomu.

Strojenie stacji radiowej

1. Obracaj pokrętko strojenia **A** ①, aby wybrać dostępną stację radiową.
- ⓘ Wskaźnik częstotliwości **A** ③ pokazuje aktualną wartość częstotliwości.
- ⓘ Wyciągnij antenę **A** ⑧, aby poprawić odbiór w trybie FM.

Deklaracja zgodności

Niniejszym firma Nedis B.V. deklaruje jako producent, że produkt RDFM1200BK naszej marki Nedis®, produkowany w Chinach, został przetestowany zgodnie ze wszystkimi odpowiednimi normami i przepisami WE oraz że we wszystkich testach uzyskał on pozytywny rezultat. Obejmuje to, ale nie ogranicza się do rozporządzenia RED 2014/53/UE.

Pełną deklarację zgodności (oraz kartę danych bezpieczeństwa, jeśli dotyczy) można znaleźć i pobrać tutaj:
nedis.pl/rdfm1200bk#support

Aby uzyskać dodatkowe informacje dotyczące zgodności, skontaktuj się z obsługą klienta:

Strona www: www.nedis.com

E-mail: service@nedis.com

Nedis B.V., Reitscheweg 1-7,
5232 BX 's-Hertogenbosch, Holandia.

EL

Οδηγός γρήγορης εκκίνησης

FM Ραδιόφωνο

RDFM1200BK



Για περισσότερες πληροφορίες δείτε το εκτενές online εγχειρίδιο: ned.is/rdfm1200bk

Προοριζόμενη χρήση

Το RDFM1200BK είναι ένα φορητό ραδιόφωνο AM/FM που μπορεί να χρησιμοποιηθεί εκτός σπιτιού με μπαταρίες ή μπορεί να συνδεθεί σε μία πρίζα. Το προϊόν δεν πρέπει χρησιμοποιείται για επαγγελματική χρήση. Οποιαδήποτε τροποποίηση του προϊόντος μπορεί να έχει επιπτώσεις στην ασφάλεια, την εγγύηση και τη σωστή λειτουργία.

Χαρακτηριστικά

Προϊόν	FM Ραδιόφωνο
Αριθμός είδους	RDFM1200BK
Διαστάσεις (μ x π x υ)	30 x 130 x 70 mm
Ζώνες ραδιοφώνου	FM / AM
Εύρος συχνότητας FM	87,5 - 108,0 MHz
Εύρος συχνότητας AM	522 - 1620 KHz
Συντονισμός FM	Αναλογικό
Ισχύς	0,5 W
Μέγιστη ισχύ	1,5 W

Συνδέσεις	3.5 mm έξοδος ακουστικών
Είδος μπαταρίας	2 x 1,5 V AA (δεν περιλαμβάνεται)

Κύρια μέρη (εικόνα Α)

- | | |
|-------------------------|----------------------------|
| 1 Ροδέλα συντονισμού | 6 Ροδέλα ένταση ήχου |
| 2 Ηχείο | 7 3.5 mm έξοδος ακουστικών |
| 3 Ένδειξη συχνότητας | 8 Κεραία |
| 4 Ένδειξη LED | 9 Θήκη μπαταριών |
| 5 Διακόπτης Λειτουργίας | |

Οδηγίες ασφάλειας

⚠ ΠΡΟΕΙΔΟΠΟΙΗΣΗ



Μην ακούτε σε υψηλά επίπεδα ήχου για μεγάλα χρονικά διαστήματα για να μην δημιουργηθεί πρόβλημα στην ακοή σας.

- Βεβαιωθείτε ότι έχετε διαβάσει και κατανοήσει αυτές τις οδηγίες πριν εγκαταστήσετε ή χρησιμοποιήσετε το προϊόν. Κρατήστε αυτό το έγγραφο για μελλοντική αναφορά.
- Χρησιμοποιείτε το προϊόν μόνο σύμφωνα με αυτό το εγχειρίδιο.
- Μην χρησιμοποιείτε το προϊόν εάν οποιοδήποτε τμήμα του έχει ζημιά ή ελάττωμα. Αντικαταστήστε αμέσως ένα χαλασμένο ή ελαττωματικό προϊόν.
- Μην ρίχνετε κάτω το προϊόν και αποφύγετε τα τραντάγματα.
- Για να μειώσετε τον κίνδυνο ηλεκτροπληξίας, η συντήρηση του προϊόντος πρέπει να πραγματοποιείται μόνο από εξουσιοδοτημένο τεχνικό συντήρησης.
- Αποσυνδέστε το προϊόν από το ρεύμα όπως και άλλες συσκευές αν προκύψει κάποιο πρόβλημα.
- Μην εκθέτετε το προϊόν σε νερό ή υγρασία.
- Μην φορτίζετε τις μη επαναφορτιζόμενες μπαταρίες.
- Μην συνθλίβετε, ανοίγετε ή κομματιάζετε τις δευτερεύουσες κυψέλες ή μπαταρίες.

- Μην εκθέτετε τις κυψέλες ή μπαταρίες σε θερμότητα ή φωτιά. Μην αποθηκεύετε σε μέρος με απευθείας έκθεση στον ήλιο.
- Μην βραχυκυκλώνετε μία κυψέλη ή μπαταρία.
- Μην αποθηκεύετε τις κυψέλες ή τις μπαταρίες σε κουτί ή συρτάρι όπου μπορεί να προκληθεί βραχυκύκλωμα μεταξύ τους ή να βραχυκυκλώσουν από άλλα μεταλλικά αντικείμενα.
- Μην απομακρύνετε μία κυψέλη ή μπαταρία από την αρχική τους συσκευασία μέχρι να την χρησιμοποιήσετε.
- Οι κυψέλες και οι μπαταρίες δεν πρέπει να υποβάλλονται σε μηχανικούς κραδασμούς.
- Σε περίπτωση διαρροής της κυψέλης, αποφύγετε το υγρό να έρθει σε επαφή με την επιδερμίδα ή τα μάτια. Αν έρθει σε επαφή, πλύνετε την περιοχή που ήρθε σε επαφή με αρκετό νερό και ζητήστε ιατρική συμβουλή.
- Παρατηρήστε τις ενδείξεις συν (+) και μείον (-) πάνω στη στήλη, την μπαταρία και τον εξοπλισμό και διασφαλίστε τη σωστή χρήση.
- Μην χρησιμοποιείτε κάποια κλυψέλη ή μπαταρία η οποία δεν προορίζεται για χρήση με το προϊόν.
- Ζητήστε άμεσα ιατρική συμβουλή σε περίπτωση κατάποσης μίας κυψέλης ή μπαταρίας.
- Διατηρείτε τις κυψέλες και τις μπαταρίες καθαρές και στεγνές.
- Καθαρίστε τους ακροδέκτες της κυψέλης ή της μπαταρίας με ένα καθαρό στεγνό πανί αν λερωθούν.
- Χρησιμοποιείτε τη στήλη ή την μπαταρία μόνο για την εφαρμογή που προορίζεται.
- Τα παιδιά πρέπει να επιβλέπονται όταν χρησιμοποιούν την μπαταρία.
- Μην αναμειγνύετε κυψέλες διαφορετικών κατασκευαστών, απόδοσης, μεγέθους ή τύπου μέσα στο προϊόν.
- Απορρίψτε με σωστό τρόπο την άδεια μπαταρία.
- Όποτε είναι δυνατό, απομακρύνετε τη μπαταρία από το προϊόν αν δεν χρησιμοποιείται.
- Κάποιες ασύρματες συσκευές μπορεί να παρεμβάλουν σε ιατρικά εμφυτεύματα και άλλον ιατρικό εξοπλισμό όπως βηματοδότες, κοχλιακά εμφυτεύματα και ακουστικά βαρηκοΐας. Για περισσότερες πληροφορίες συμβουλευτείτε τον κατασκευαστή του ιατρικού εξοπλισμού σας.
- Μην χρησιμοποιείτε το προϊόν σε χώρους όπου η χρήση των ασύρματων συσκευών απαγορεύεται λόγω δυνητικών παρεμβολών με άλλες ηλεκτρονικές συσκευές, το οποίο μπορεί να προκαλέσει κίνδυνους ασφάλεια.

Τοποθέτηση μπαταριών

1. Ανοίξτε τη θήκη μπαταριών **A** ⑨.
2. Εισάγετε 2 μπαταρίες τύπου AA.
- ⓘ Βεβαιωθείτε ότι τα σήματα πολικότητας (+) και (-) ταιριάζουν.
3. Κλείστε το **A** ⑨.

Ενεργοποίηση του προϊόντος

1. Ρυθμίστε τον διακόπτη λειτουργίας **A** ⑤ σε AM ή FM.

Έλεγχος της έντασης ήχου

1. Γυρίστε τη ροδέλα ήχου **A** ⑥ για να ρυθμίσετε την ένταση του ήχου στο επιθυμητό επίπεδο ήχου.

Συντονισμός σε έναν ραδιοφωνικό σταθμό

1. Περιστρέψτε τη ροδέλα συντονισμού **A** ① για να επιλέξετε ένα διαθέσιμο ραδιοφωνικό σταθμό.
- ⓘ Η ένδειξη συχνότητας **A** ③ δείχνει την τρέχουσα συχνότητα.
- ⓘ Τραβήξτε την κεραία **A** ⑧ για να βελτιώσετε το σήμα στα FM.

Δήλωση συμμόρφωσης

Εμείς, η Nedis B.V. δηλώνουμε ως κατασκευαστής ότι το προϊόν RDFM1200BK από τη μάρκα μας Nedis®, το οποίο κατασκευάζεται στην Κίνα, έχει ελεγχθεί σύμφωνα με όλα τα σχετικά πρότυπα και κανονισμούς της ΕΚ και ότι όλοι οι έλεγχοι έχει ολοκληρωθεί με επιτυχία. Η δήλωση συμμόρφωσης περιλαμβάνει αλλά δεν περιορίζεται στον κανονισμό RED 2014/53/EU.

Το πλήρες κείμενο της δήλωσης συμμόρφωσης (και το δελτίο ασφάλεια όπου ισχύει) υπάρχει και είναι διαθέσιμο προς λήψη στο:

nedis.gr/rdfm1200bk#support

Για περισσότερες πληροφορίες σχετικά με τη δήλωση συμμόρφωσης, επικοινωνήστε με την υπηρεσία εξυπηρέτησης πελατών:

Web: www.nedis.com

E-mail: service@nedis.com

Nedis B.V., Reitscheweg 1-7,
5232 BX 's-Hertogenbosch, the Netherlands

Rozhlasový prijímač s pásmom FM RDFM1200BK



Viac informácií nájdete v rozšírenom návode
online: ned.is/rdfm1200bk

Určené použitie

RDFM1200BK je prenosné rádio AM/FM, ktoré je možné používať za chodu s batériami alebo sa môže pripojiť k napájacej elektrickej zásuvke.

Výrobok nie je určený na profesionálne použitie.

Každá zmena výrobku môže mať následky na bezpečnosť, záruku a správne fungovanie.

Technické údaje

Produkt	Rozhlasový prijímač s pásmom FM
Číslo výrobku	RDFM1200BK
Rozmery (D x Š x V)	30 x 130 x 70 mm
Rádiové pásma	FM / AM
Frekvenčné pásmo FM	87,5 - 108,0 MHz
Frekvenčné pásmo AM	522 - 1620 kHz
Ladenie FM	Analógový
Napájanie	0,5 W
Špičkový výkon	1,5 W
Pripojenia	3,5 mm výstup na slúchadlá
Typ batérie	2 x 1,5 V AA (nie sú súčasťou dodávky)

Hlavné časti (obrázok A)

- | | |
|------------------------|------------------------------|
| 1 Koliesko ladenia | 6 Regulátor hlasitosti |
| 2 Reproduktor | 7 3,5 mm výstup na slúchadlá |
| 3 Indikátor frekvencie | 8 Anténa |
| 4 LED indikátor | 9 Priestor pre batérie |
| 5 Prepínač funkcií | |

Bezpečnostné pokyny

A VAROVANIE



Aby nedošlo k možnému poškodeniu sluchu, nepočúvajte zvuk dlhodobo pri vysokej úrovni hlasitosti.

- Pred inštaláciou alebo použitím výrobku si nezabudnite prečítať a pochopiť všetky pokyny v tomto dokumente. Tento dokument uchovajte pre potreby v budúcnosti.
- Výrobok používajte len podľa opisu v tomto návode.
- Výrobok nepoužívajte, ak je jeho časť poškodená alebo chybná. Poškodený alebo chybný výrobok okamžite vymeňte.
- Dávajte pozor, aby vám výrobok nepadol a zabráňte nárazom.
- Servis tohto výrobku môže vykonávať len kvalifikovaný technik, aby sa znížilo nebezpečenstvo poranenia elektrickým prúdom.
- Ak sa vyskytnú problémy, výrobok odpojte od zdroja napájania a iného zariadenia.
- Výrobok nevystavujte vode alebo vlhkosti.
- Nenabíjajte nenabijateľné batérie.
- Nerozoberajte, neotvárajte ani nelikvidujte sekundárne články ani batérie.
- Články ani batérie nevystavujte pôsobeniu tepla či ohňa. Vyhnite sa skladovaniu na priamom slnečnom svetle.
- Dbajte na to, aby nedošlo k skratovaniu článku alebo batérie.
- Akumulátory a batérie neskladujte náhodným spôsobom v škatuli alebo zásuvke, kde môže dôjsť k skratu medzi nimi navzájom alebo s inými kovovými predmetmi.
- Článok ani batériu nevyberajte z originálneho balenia, pokiaľ ich nebudete potrebovať.
- Akumulátory a batérie nevystavujte mechanickým nárazom.
- V prípade, že z článku uniká elektrolyt, zabráňte kontaktu kvapaliny s kožou alebo očami. V prípade, že ku kontaktu došlo, umyte postihnuté miesto veľkým množstvom vody a vyhľadajte lekársku pomoc.
- Všimnite si značky plus (+) a mínus (-) na článku, batérii a zariadení a zabezpečte správne použitie.

- Nepoužívajte článok ani batériu, ktoré nie sú určené na použitie s týmto výrobkom.
- V prípade prehĺtnutia článku alebo batérie ihneď vyhľadajte lekársku pomoc.
- Akumulátory a batérie udržiavajte v čistote a suchu.
- Ak sa koncovky akumulátora alebo batérie znečistia, utrite ich čistou suchou handrou.
- Článok alebo batériu používajte len na taký účel, na aký boli určené.
- Používanie batérie deťmi by malo byť pod dohľadom.
- Vo výrobku nepoužívajte články rôznych výrobcov, kapacity, veľkosti alebo typu.
- Vybitú batériu zlikvidujte správnym spôsobom.
- Ak je to možné, batériu vyberte z výrobku, keď ho nepoužívate.
- Niektoré bezdrôtové výrobky môžu zasahovať do činnosti implantovaných zdravotníckych zariadení a iných zdravotníckych pomôcok, ako sú kardiostimulátory, kochleárne implantáty a načúvacie pomôcky. Ďalšie informácie získate od výrobcu zdravotníckeho zariadenia.
- Výrobok nepoužívajte na miestach, kde je používanie bezdrôtových zariadení zakázané kvôli potenciálnemu zasahovaniu do činnosti iných elektronických zariadení, čo by mohlo predstavovať bezpečnostné riziko.

Vkladanie batérií

1. Otvorte priestor pre batérie **A** ⑨.
2. Vložte 2 batérie typu AA.
- ① Dbajte na dodržanie zodpovedajúceho označenia polarít (+) a (-).
3. Zatvorte **A** ⑨.

Zapnutie výrobku

1. Nastavte prepínač funkcií **A** ⑤ na AM alebo FM.

Regulovanie hlasitosti

1. Otočením kolieska hlasitosti **A** ⑥ nastavíte hlasitosť na požadovanú úroveň zvuku.

Naladenie rozhlasovej stanice

1. Otočením kolieska ladenia **A** ① zvolte dostupnú rozhlasovú stanicu.
- ① Indikátor frekvencie **A** ③ zobrazí hodnotu aktuálnej frekvencie.
- ① Vytiahnite anténu **A** ⑧, aby sa zlepšil príjem v režime FM.

Vyhlásenie o zhode

Spoločnosť Nedis B.V. ako výrobca vyhlasuje, že výrobok RDFM1200BK našej značky Nedis®, vyrobený v Číne, bol preskúšaný podľa všetkých príslušných noriem a smerníc CE a že všetky skúšky boli ukončené úspešne. Medzi ne okrem iného patrí smernica RED 2014/53/EÚ.

Úplné znenie Vyhlásenia o zhode (a prípadnú kartu bezpečnostných údajov) môžete nájsť a stiahnuť na:

nedis.sk/rdfm1200bk#support

Ak potrebujete ďalšie informácie o zhode, obráťte sa na zákaznícky servis:

Web: www.nedis.com

E-mail: service@nedis.com

Nedis B.V., Reitscheweg 1-7,
5232 BX 's-Hertogenbosch, Holandsko

CS

Rychlý návod

FM rádio

RDFM1200BK



Více informací najdete v rozšířené příručce online:

ned.is/rdfm1200bk

Zamýšlené použitie

RDFM1200BK je prenosné AM/FM rádio, ktoré lze používať na cestách s bateriami alebo jej lze pripojiť do zásuvky.

Výrobek není určen k profesionálnímu použití.

Jakékoli úpravy výrobku mohou ovlivnit jeho bezpečnost, záruku a správné fungování.

Technické údaje

Produkt	FM rádio
Číslo položky	RDFM1200BK
Rozměry (D × Š × V)	30 × 130 × 70 mm

Rádiová pásma	FM / AM
Frekvenční rozsah FM	87,5–108,0 MHz
Frekvenční rozsah AM	522–1620 kHz
Ladění FM	Analogové
Napájení	0,5 W
Špičkový výkon	1,5 W
Konektory	3,5mm výstupní konektor pro sluchátka
Typ baterie	2× 1,5 V AA (nejsou v balení)

Hlavní části (obrázek A)

- | | |
|----------------------|---|
| 1 Ovladač ladění | 6 Regulátor hlasitosti |
| 2 Reprodukční | 7 3,5mm výstupní konektor pro sluchátka |
| 3 Ukazatel frekvence | 8 Anténa |
| 4 LED ukazatel | 9 Prostor pro baterie |
| 5 Přepínač funkcí | |

Bezpečnostní pokyny

VAROVÁNÍ



Chcete-li zabránit poškození sluchu, neposlouchejte delší dobu hudbu při vysoké úrovni hlasitosti.

- Před instalací či používáním výrobku si nejprve kompletně přečtete pokyny obsažené v tomto dokumentu a ujistěte se, že jim rozumíte. Dokument uschovejte pro případné budoucí použití.
- Výrobek používejte pouze tak, jak je popsáno v této příručce.
- Výrobek nepoužívejte, pokud je jakákoli část poškozená nebo vadná. Poškozený nebo vadný výrobek okamžitě vyměňte.
- Zabraňte pádu výrobku a chraňte jej před nárazy.
- Servisní zásahy na tomto výrobku smí provádět pouze kvalifikovaný technik údržby, sníží se tak riziko úrazu elektrickým proudem.

- Dojde-li k jakémukoli problému, odpojte výrobek ze sítě a od jiných zařízení.
- Nevystavujte výrobek působení vody ani vlhkosti.
- Baterie na jedno použití nenabíjejte.
- Baterie ani sekundární články nedemontujte, neotvírejte ani nerozbiňte.
- Nevystavujte články či baterie teple nebo ohni. Neskladujte na přímém slunci.
- Článek či baterii nikdy nezkratujte.
- Neskladujte články ani baterie pohozené v krabici či šuplíku, kde by mohlo dojít k jejich vzájemnému zkratování nebo zkratování o další kovové předměty.
- Nevytahujte články či baterie z jejich původního obalu, dokud není jejich použití zapotřebí.
- Nevystavujte články či baterie mechanickému namáhání.
- V případě úniku elektrolytu z článku/baterie zamezte styku elektrolytu s kůží či očima. Pokud ke styku přece jen dojde, okamžitě omyjte zasaženou oblast velkým množstvím vody a vyhledejte lékařskou pomoc.
- Dodržte označení kladného (+) a záporného (-) pólu na článku, baterii a v zařízení a zajistěte správné použití.
- Nepoužívejte článek či baterie, které nejsou určené k použití v tomto typu výrobku.
- Pokud dojde ke spolknutí článku nebo baterie, okamžitě vyhledejte lékařskou pomoc.
- Udržujte články a baterie v suchu a čistotě.
- Pokud se vývody baterie zašpiní, otřete je čistým suchým hadříkem.
- Články či baterie používejte pouze k účelu, pro který jsou určeny.
- Děti smějí baterii používat pouze pod dohledem.
- Ve výrobku nemíchejte baterie různých výrobců, kapacit, velikostí a typu.
- Vybitou baterii ekologicky zlikvidujte.
- Pokud je to možné, vyjměte baterii z výrobku, když ho nepoužíváte.
- Některé bezdrátové výrobky mohou způsobovat rušení implantabilních zdravotnických zařízení a dalšího zdravotnického vybavení, jako jsou například kardiostimulátory, kochleární implantáty a naslouchátka. Více informací získáte od výrobce svého zdravotnického zařízení.
- Nepoužívejte výrobek v místech, kde je použití bezdrátových zařízení zakázáno kvůli potenciálnímu rušení ostatních elektronických zařízení, což by mohlo vést ke vzniku bezpečnostního rizika.

Vložení baterií

1. Otevřete prostor pro baterie **A** ⑨.
2. Vložte 2 tužkové baterie typu (AA)
- ① Ujistěte se, že jste baterii vložili se správnou polaritou (+) a (-).
3. Zavřete **A** ⑨.

Zapnutí výrobku

1. Nastavte přepínač funkcí **A** ⑤ na AM nebo FM.

Ovládání hlasitosti

1. Otočením regulátoru hlasitosti **A** ⑥ upravte hlasitost na požadovanou úroveň.

Naladění rádiové stanice

1. Otáčejte ovladačem ladění **A** ①, dokud nenajdete dostupnou stanici.
- ① Ukazatel frekvence **A** ③ ukazuje aktuální frekvenci.
- ① Pro zlepšení příjmu v režimu FM vytáhněte anténu **A** ⑧.

Prohlášení o shodě

Společnost Nedis B.V. coby výrobce prohlašuje, že výrobek RDFM1200BK značky Nedis®, vyrobený v Číně, byl přezkoušen v souladu se všemi relevantními normami a nařízeními EK a že všemi zkouškami úspěšně prošel. Patří sem mimo jiné také nařízení RED 2014/53/EU.

Kompletní prohlášení o shodě (a případně bezpečnostní list) můžete najít a stáhnout na adrese:

nedis.cs/rdfm1200bk#support

Další informace týkající se shody s předpisy získáte u oddělení služeb zákazníkům:

Web: www.nedis.com

E-mail: service@nedis.com

Nedis B.V., Reitscheweg 1-7,
5232 BX 's-Hertogenbosch, Nizozemsko

Radio FM

RDFM1200BK



Pentru informații suplimentare, consultați manualul extins, disponibil online: ned.is/rdfm1200bk

Utilizare preconizată

RDFM1200BK este un radio portabil AM/FM care poate fi folosit cu baterii sau poate fi conectat la o priză electrică.

Produsul nu este destinat utilizării profesionale.

Orice modificare a produsului poate avea consecințe pentru siguranța, garanția și funcționarea corectă a produsului.

Specificații

Produs	Radio FM
Numărul articolului	RDFM1200BK
Dimensiuni (L x l x h)	30 x 130 x 70 mm
Benzi de frecvență radio	FM / AM
Interval de frecvențe FM	87,5 - 108,0 MHz
Interval de frecvențe AM	522 - 1620 KHz
Reglare FM	Analogic
Putere	0,5 W
Putere de vârf	1,5 W
Conexiuni	leșire căști de 3,5 mm
Tipul bateriei	2 x 1,5 V AA (nu sunt incluse)

Piese principale (imagine A)

- | | |
|---|---------------------------------------|
| 1 Rotiță de reglare ¹ | 7 leșire căști de 3,5 mm ¹ |
| 2 Difuzor ¹ | 8 Antenă ¹ |
| 3 Indicator de frecvență ¹ | 9 Compartiment baterie ¹ |
| 4 LED indicator ¹ | |
| 5 Întrerupător funcționare ¹ | |
| 6 Rotiță de volum ¹ | |

Instrucțiuni de siguranță

 AVERTISMENT



Pentru a preveni posibila afectare a auzului, nu ascultați la niveluri mari ale volumului sonor pentru perioade lungi.

- Asigurați-vă că ați citit complet și că ați înțeles instrucțiunile din acest document înainte de a instala sau utiliza produsul. Păstrați acest document pentru a-l consulta ulterior.
- Folosiți produsul exclusiv conform descrierii din acest manual.
- Nu folosiți produsul dacă o piesă este deteriorată sau defectă. Înlocuiți imediat produsul deteriorat sau defect.
- Nu lăsați produsul să cadă și evitați ciocnirile elastice.
- Service-ul asupra acestui produs poate fi realizat doar de către un tehnician calificat pentru întreținere, pentru a reduce riscul de electrocutare.
- Deconectați produsul de la sursa electrică și de la alte echipamente în cazul în care apar probleme.
- Nu expuneți produsul la apă sau umezeală.
- Nu reîncărcați bateriile care nu sunt reîncărcabile.
- Nu dezasamblați, deschideți sau distrugeți elementele de baterie secundare sau bateriile.
- Nu expuneți elementele de baterie sau bateriile la temperaturi ridicate sau foc. Evitați depozitarea în lumina directă a soarelui.
- Nu scurtcircuitați un element de baterie sau o baterie.
- Nu depozitați elementele de baterie sau bateriile în locuri care pot prezenta pericole, de exemplu într-o cutie sau un sertar în care se pot scurtcircuita între ele sau pot fi scurtcircuitate de alte obiecte metalice.
- Nu scoateți un element de baterie sau o baterie din ambalajul său original decât atunci când trebuie utilizat(ă).
- Nu supuneți la șocuri mecanice elementele bateriei sau bateriile.
- În cazul unor scurgeri din elemente, nu lăsați lichidul să intre în contact cu pielea sau ochii. Dacă a existat contact, spălați zona afectată cu cantități mari de apă și apelați la un consult medical.
- Respectați marcajele plus (+) și minus (-) de pe elementele de baterie, baterie și echipament și asigurați-vă că le utilizați corect.
- Nu folosiți elemente sau baterii care nu au fost proiectate pentru a fi folosite

cu produsul.

- Apelați la un consult medical imediat în cazul înghițirii unui element sau a unei baterii.
- Păstrați elementele de baterie și bateriile curate și uscate.
- Ștergeți bornele celulei sau bateriei cu o lavetă uscată și curată, în cazul murdăririi acestora.
- Folosiți în respectiva aplicație exclusiv elementul de baterie sau bateria destinată acestui scop.
- Utilizarea bateriilor de către copii trebuie să se facă sub supraveghere.
- Nu folosiți împreună într-un produs elemente de baterie de la producători diferiți, de capacitate, dimensiune sau tip diferite.
- Eliminați corect bateria epuizată.
- Când este posibil, scoateți bateria din produs, când acesta nu este în uz.
- Unele produse wireless pot interfera cu dispozitivele medicale implantabile și alte echipamente medicale, de exemplu, pacemakere, implanturi cohleare și dispozitive auditive. Pentru informații suplimentare, adresați-vă producătorului echipamentului medical.
- Nu folosiți produsul în locuri în care este interzisă folosirea dispozitivelor wireless din cauza posibilei interferențe cu alte dispozitive electronice, care poate produce pericole pentru siguranță.

Introducerea bateriilor

1. Deschideți compartimentul pentru baterii **A** ⑨.
2. Introduceți 2 baterii de tip AA.
- ⓘ Verificați ca marcasele polarității (+) și (-) să corespundă.
3. Închideți **A** ⑨.

Pornirea produsului

1. Setați comutatorul de funcție **A** ⑤ la AM sau FM.

Controlul volumului

1. Răsuciți roțița de volum **A** ⑥ pentru a regla volumul la nivelul sonor dorit.

Reglarea unui post de radio

1. Răsuciți roțița de reglare **A** ① pentru a selecta un post de radio disponibil.
- ⓘ Indicatorul de frecvență **A** ③ arată valoarea frecvenței curente.
- ⓘ Scoateți antena **A** ⑧ pentru a îmbunătăți recepția în modul FM.

Declarație de conformitate

Noi, Nedis B.V., declarăm, în calitate de producător, că produsul RDFM1200BK de la marca noastră Nedis®, fabricat în China, a fost testat în conformitate cu toate standardele CE și reglementările relevante și că toate testele au fost trecute cu succes. Aceasta include, dar nu se limitează la directiva RED 2014/53/UE.

Declarația de conformitate completă (și fișa tehnică de securitate, dacă este cazul) pot fi găsite și descărcate prin intermediul:

nedis.ro/rdfm1200bk#support

Pentru informații suplimentare privind respectarea conformității, contactați serviciul clienți:

Site web: www.nedis.com

E-mail: service@nedis.com

Nedis B.V., Reitscheweg 1-7,
5232 BX 's-Hertogenbosch, Olanda

Nedis BV

Reitscheweg 1-7, 5232 BX 's-Hertogenbosch,
The Netherlands - service@nedis.com

