

Electric Kettle

KAWK115EBK / KAWK115EWT

 For more information see the extended manual online: ned.is/kawk115ebk | ned.is/kawk115ewt
Intended use

The Nedis KAWK115EBK/KAWK115EWT is an electric water kettle for boiling water.

The product is intended for indoor use only.

The product is not intended for professional use.

This product can be used by children aged from 8 years and above and persons with reduced physical, sensory or mental capabilities or lack of experience and knowledge if they have been given supervision or instruction concerning use of the product in a safe way and understand the hazards involved. Children shall not play with the product. Cleaning and user maintenance shall not be done by children without supervision.

The product is intended for use in household environments for typical housekeeping functions that may also be used by non-expert users for typical housekeeping functions, such as: shops, offices other similar working environments, farm houses, by clients in hotels, motels and other residential type environments and/or in bed and breakfast type environments.

Any modification of the product may have consequences for safety, warranty and proper functioning.

Specifications

Product	Electric Kettle
Article number	KAWK115EBK / KAWK115EWT
Dimensions (l x w x h)	240 x 220 x 130 mm
Power supply	220 - 240 VAC ; 50 / 60 Hz
Power consumption	2200 W
Water quantity	0,5 - 1,7 L

Main parts (image A)

- 1 Lid
- 2 Kettle
- 3 Water level indicator
- 4 Power cable
- 5 Handle
- 6 Power button / Indicator LED
- 7 Base plate

Safety instructions**⚠ WARNING**

- Ensure you have fully read and understood the instructions in this document before you install or use the product. Keep this document for future reference.
- Only use the product as described in this document.
- Do not use the product if a part is damaged or defective. Replace a damaged or defective product immediately.
- Do not drop the product and avoid bumping.
- This product may only be serviced by a qualified technician for maintenance to reduce the risk of electric shock.
- Unplug the product from the power source and other equipment if problems occur.
- Do not expose the product to water or moisture.
- Keep the product out of reach from children.
- Children should be supervised to ensure that they do not play with the product.
- Do not leave the product unattended when switched on.
- Place the product on a stable and flat surface.
- Never fill the kettle over the "max". Otherwise hot water can spill out of the kettle.
- Do not cover the product when in use.
- Do not expose the product to direct sunlight, naked flames or heat.
- Do not use the product if the surface is cracked.
- Avoid spillage on the power connector.
- The product is subject to residual heat after use.
- Do not remove or open the lid while the water is boiling.
- Make sure the product is switched off before removing it from the stand.
- Do not touch the hot parts of the product directly.
- Do not use an extension cable.
- Do not let the power cable touch hot surfaces.
- Connect to a grounded outlet only.
- Unplug the product when not in use and before cleaning.
- Do not unplug the product by pulling on the cable. Always grasp the plug and pull.
- Do not use this product in a bathtub, shower, or water-filled reservoir.
- Only handle the product with dry hands. Handling with wet hands might cause an electric shock.
- Never immerse the product in water or place it in a dishwasher.
- Do not use a timer or a separate remote-control system that switches on the device automatically.
- Keep distance from flammable objects.
- Do not open the product.
- Fill the kettle to the max line and bring the water to a boil.

Before first use

1. Fill the kettle to the max line and bring the water to a boil.
2. Discard the water.
3. Repeat 3 times to remove any dust or residue from the manufacturing process.

Using the product

1. Place the product on a stable and flat surface.
2. Lift **A 1**.
3. Fill **A 2** with water.

⚠ Always fill the kettle between the minimum (0.5 L) and maximum (1.7 L) marks.

⚠ The product is equipped with an overheating safeguard.

⚠ Do not spill any water on the base.

4. Close **A 1**.

5. Place **A 2** on **A 7**.

6. Connect **A 4** to a power outlet.

⚠ Avoid spillage on the power connector.

7. Press **A 6** to switch on the product.

i **A 6** lights up.

i The kettle heats up until the water boils.

⚠ Do not remove the lid while the water is boiling

i **A 6** switches off.

8. Ensure that the product is switched off before removing it from its base.

⚠ Be careful when opening the lid, hot steam may escape.

Elektrischer Wasserkocher

KAWK115EBK / KAWK115EWT

 Weitere Informationen finden Sie in der erweiterten Anleitung online: ned.is/kawk115ebk | ned.is/kawk115ewt
Bestimmungsgemäße Verwendung

Der Nedis KAWK115EBK/KAWK115EWT ist ein elektrischer Wasserkocher zum Aufkochen von Wasser.

Das Produkt ist nur zur Verwendung innerhalb von Gebäuden gedacht.

Das Produkt ist nicht für den professionellen Einsatz gedacht.

Kinder ab dem achten Lebensjahr und Personen mit eingeschränkten körperlichen, sensorischen oder geistigen Fähigkeiten oder ohne ausreichende Erfahrung und Kenntnis dürfen dieses Produkt nur dann verwenden, wenn sie beaufsichtigt werden oder in die sichere Benutzung des Produkts eingewiesen wurden und die bestehenden Gefahren verstehen. Kinder dürfen nicht mit dem Produkt spielen. Reinigung und Wartung durch den Benutzer dürfen nicht von unbeaufsichtigten Kindern durchgeführt werden.

Das Produkt ist zur Verwendung in Haushaltsumgebungen für typische Haushaltsfunktionen gedacht, die auch von nicht fachkundigen Benutzern ausgeführt werden können, wie z. B.: in Geschäften, Büros und ähnlichen Arbeitsumgebungen, Bauernhäusern, von Kunden in Hotels, Motels und anderen Unterkünften und/oder in Pensionen.

Jegliche Modifikation des Produkts kann Folgen für die Sicherheit, Garantie und ordnungsgemäße Funktionalität haben.

Spezifikationen

Produkt	Elektrischer Wasserkocher
Artikelnummer	KAWK115EBK / KAWK115EWT
Größe (L x B x H)	240 x 220 x 130 mm
Stromversorgung	220 - 240 VAC ; 50 / 60 Hz
Stromverbrauch	2200 W
Wassermenge	0,5 - 1,7 L

Hauptbestandteile (Abbildung A)

- 1 Abdeckung
- 2 Wasserkocher
- 3 Wasserstandsanzeige
- 4 Stromkabel
- 5 Griff
- 6 Ein/Aus-Schalter / Betriebsanzeige-LED
- 7 Grundplatte

Sicherheitshinweise**⚠ WARNUNG**

- Vergewissern Sie sich, dass Sie die Anweisungen in diesem Dokument vollständig gelesen und verstanden haben, bevor Sie das Produkt installieren oder verwenden. Heben Sie dieses Dokument zum späteren Nachschlagen auf.
- Verwenden Sie das Produkt nur wie in diesem Dokument beschrieben.
- Verwenden Sie das Produkt nicht, wenn ein Teil beschädigt ist oder es einen Mangel aufweist. Ersetzen Sie ein beschädigtes oder defektes Produkt unverzüglich.
- Lassen Sie das Produkt nicht herunterfallen und vermeiden Sie Kollisionen.
- Dieses Produkt darf nur von einem ausgebildeten Techniker gewartet werden, um die Gefahr eines Stromschlags zu reduzieren.
- Trennen Sie das Produkt von der Stromquelle und anderer Ausrüstung, falls Probleme auftreten.
- Setzen Sie das Produkt keinem Wasser oder Feuchtigkeit aus.
- Halten Sie das Produkt stets von Kindern fern.
- Kinder müssen beaufsichtigt werden, um sicherzustellen, dass sie nicht mit dem Produkt spielen.
- Lassen Sie das Produkt nicht unbeaufsichtigt, wenn es in Betrieb ist.
- Stellen Sie das Produkt auf eine stabile, ebene Oberfläche.
- Füllen Sie den Wasserkocher niemals über „max“. Andernfalls kann heißes Wasser aus dem Wasserkocher herausspritzen.
- Decken Sie das Produkt nicht ab, während es in Verwendung ist.
- Setzen Sie das Produkte keiner direkten Sonneneinstrahlung, offenen Flammen oder Hitze aus.
- Verwenden Sie das Produkt nicht, wenn die Oberfläche beschädigt ist.
- Vermeiden Sie ein Verschütten von Wasser auf dem Stromanschluss.
- Das Produkt hat nach der Verwendung noch Restwärme.
- Entfernen oder öffnen Sie den Deckel nicht, während das Wasser kocht.
- Vergewissern Sie sich, dass das Produkt ausgeschaltet ist, bevor Sie es von der Basis entfernen.
- Berühren Sie die heißen Bauteile des Produktes nicht direkt.
- Verwenden Sie kein Verlängerungskabel.
- Lassen Sie das Stromkabel keine heißen Oberflächen berühren.

- Verbinden Sie es nur mit einer geerdeten Steckdose.
- Trennen Sie das Produkt bei Nichtgebrauch und vor der Reinigung von der Stromversorgung.
- Ziehen Sie das Produkt niemals am Kabel aus der Steckdose. Halten Sie immer den Stecker fest und ziehen Sie daran.
- Verwenden Sie das Produkt nicht in einer Badewanne, Dusche oder einem mit Wasser gefüllten Behälter.
- Fassen Sie das Produkt nur mit trockenen Händen an. Hantieren mit nassen Händen kann einen elektrischen Schlag verursachen.
- Tauchen Sie das Produkt nicht in Wasser und geben Sie es keinesfalls in eine Geschirrspülmaschine.
- Verwenden Sie keine Zeitschaltuhr oder ein separates Fernbedienungssystem, das das Produkt automatisch einschaltet.
- Halten Sie Abstand von brennbaren Objekten.
- Öffnen Sie das Produkt nicht.
- Füllen Sie den Wasserkocher bis zur max-Linie und bringen Sie das Wasser zum Kochen.

Vor der Inbetriebnahme

1. Füllen Sie den Wasserkocher bis zur max-Linie und bringen Sie das Wasser zum Kochen.
2. Schütten Sie das Wasser weg.
3. Wiederholen Sie dies 3 mal, um Staub oder Rückstände aus dem Herstellungsprozess zu entfernen.

Verwenden des Produkts

1. Stellen Sie das Produkt auf eine stabile, ebene Oberfläche.
 2. Heben Sie **A 1** an.
 3. Füllen Sie **A 2** mit Wasser.
- A** Füllen Sie den Wasserkocher immer zwischen den Markierungen Minimum (0,5 l) und Maximum (1,7 l).
- A** Das Produkt ist mit einem Überhitzungsschutz ausgestattet.
- A** Verschütten Sie keine Wasser auf der Basis.
4. Schließen Sie **A 1**.
 5. Platzieren Sie **A 2** auf **A 7**.
 6. Verbinden Sie **A 4** mit einer Steckdose.
- A** Vermeiden Sie ein Verschütten von Wasser auf dem Stromanschluss.
7. Drücken Sie **A 6**, um das Produkt einzuschalten.
- i** **A 6** leuchtet auf.
- i** Der Wasserkocher erwärmt sich, bis das Wasser kocht.
- A** Entfernen Sie nicht den Deckel, wenn das Wasser kocht
- i** **A 6** schaltet sich aus.
8. Vergewissern Sie sich, dass das Produkt ausgeschaltet ist, bevor Sie es von der Basis entfernen.
- A** Seien Sie beim Öffnen des Deckels vorsichtig, es kann heißer Dampf austreten.

FR Guide de démarrage rapide

Bouilloire électrique

KAWK115EBK / KAWK115EWT



Pour plus d'informations, consultez le manuel détaillé en ligne : ned.is/kawk115ebk | ned.is/kawk115ewt

Utilisation prévue

La KAWK115EBK/KAWK115EWT Nedis est une bouilloire électrique pour bouillir de l'eau. Le produit est prévu pour un usage intérieur uniquement. Le produit n'est pas destiné à un usage professionnel. Ce produit peut être utilisé par des enfants âgés de 8 ans et plus ainsi que des personnes ayant des capacités physiques, sensorielles ou mentales réduites ou manquant d'expérience et de connaissances s'ils sont supervisés ou ont reçu des instructions sur l'utilisation du produit en toute sécurité et comprennent les dangers impliqués. Les enfants ne doivent pas jouer avec le produit. Le nettoyage et la maintenance ne doivent pas être effectués par des enfants sans surveillance. Le produit est destiné à être utilisé dans des environnements domestiques pour des fonctions de ménage typiques qui peuvent également être réalisées par des utilisateurs non experts pour des fonctions de ménage typiques, tels que : des magasins, bureaux, autres environnements de travail similaires, fermes, par des clients dans des hôtels, motels et autres environnements de type résidentiel et/ou dans des environnements de type chambres d'hôtes. Toute modification du produit peut avoir des conséquences sur la sécurité, la garantie et le bon fonctionnement.

Spécifications

Produit	Bouilloire électrique
Article numéro	KAWK115EBK / KAWK115EWT
Dimensions (L x l x H)	240 x 220 x 130 mm
Source d'alimentation	220 - 240 VAC ; 50 / 60 Hz
Consommation d'énergie	2200 W
Quantité d'eau	0,5 - 1,7 L

Pièces principales (image A)

- 1 Couvercle
- 2 Bouilloire
- 3 Indicateur de niveau d'eau
- 4 Câble d'alimentation
- 5 Poignée
- 6 Bouton d'alimentation / LED d'indication
- 7 Plaque de base

Consignes de sécurité

A AVERTISSEMENT

- Assurez-vous d'avoir entièrement lu et compris les instructions de ce document avant d'installer ou d'utiliser le produit. Conservez ce document pour référence ultérieure.
- Utilisez le produit uniquement comme décrit dans le présent document.
- Ne pas utiliser le produit si une pièce est endommagée ou défectueuse. Remplacez immédiatement un produit endommagé ou défectueux.
- Ne pas laisser tomber le produit et éviter de le cogner.
- Ce produit ne peut être réparé que par un technicien qualifié afin de réduire les risques d'électrocution.
- Débranchez le produit de la source d'alimentation et tout autre équipement en cas de problème.
- Ne pas exposer le produit à l'eau ou à l'humidité.
- Gardez le produit hors de portée des enfants.
- Les enfants doivent être surveillés afin de s'assurer qu'ils ne jouent pas avec le produit.
- Ne pas laisser le produit sans surveillance lorsqu'il est sous tension.
- Placez le produit sur une surface stable et plane.
- Ne jamais remplir la bouilloire au-dessus du « max ». Sinon, de l'eau chaude peut sortir de la bouilloire.
- Ne pas couvrir le produit lorsqu'il est en cours d'utilisation.
- N'exposez pas le produit aux rayons directs du soleil, aux flammes ou à la chaleur.
- Ne pas utiliser le produit si la surface est fissurée.
- Évitez tout renversement sur le connecteur d'alimentation.
- Le produit est soumis à une chaleur résiduelle après utilisation.
- Ne pas retirer ou ouvrir le couvercle lorsque l'eau est en ébullition.
- Assurez-vous que le produit soit hors tension avant de le retirer de son support.
- Ne pas toucher directement les parties chaudes du produit.
- Ne pas utiliser de rallonge.
- Ne pas laisser le câble d'alimentation toucher des surfaces chaudes.
- Ne le brancher que sur une prise mise à la terre.
- Débranchez le produit lorsque vous ne l'utilisez pas et avant de le nettoyer.
- Ne débranchez pas le produit en tirant sur le câble. Saisissez toujours la fiche et tirez.
- Ne pas utiliser ce produit dans une baignoire, une douche ou un réservoir rempli d'eau.
- Manipulez le produit uniquement avec des mains sèches. La manipulation avec des mains mouillées peut provoquer un choc électrique.
- Ne jamais plonger le produit dans l'eau et ne pas le mettre au lave-vaisselle.
- Ne pas utiliser de minuterie ou de système de télécommande séparé qui met automatiquement l'appareil sous tension.
- Tenez à distance tous objets inflammables.
- Ne pas ouvrir le produit.
- Remplissez la bouilloire au maximum et portez l'eau à ébullition.

Avant la première utilisation

1. Remplissez la bouilloire au maximum et portez l'eau à ébullition.
2. Jetez l'eau.
3. Répétez 3 fois afin d'éliminer toute poussière ou tout résidu du processus de fabrication.

Utiliser le produit

1. Placez le produit sur une surface stable et plane.
 2. Levez **A 1**.
 3. Remplissez **A 2** avec de l'eau.
- A** Remplissez toujours la bouilloire entre les repères minimum (0,5 L) et maximum (1,7 L).
- A** Le produit est équipé d'une protection contre la surchauffe.
- A** Ne pas renverser d'eau sur la base.
4. Fermez **A 1**.
 5. Mettez **A 2** sur **A 7**.
 6. Connectez **A 4** à une prise de courant.
- A** Évitez tout renversement sur le connecteur d'alimentation.
7. Appuyez sur **A 6** pour mettre le produit sous tension.
- i** **A 6** s'allume.
- i** La bouilloire chauffe jusqu'à ce que l'eau bout.
- A** Ne pas retirer le couvercle pendant que l'eau bout.
- i** **A 6** s'éteint.
8. Assurez-vous que le produit soit hors tension avant de le retirer de sa base.
- A** Soyez prudent lorsque vous ouvrez le couvercle, de la vapeur chaude peut s'échapper.

NL Snelstartgids

Elektrische waterkoker

KAWK115EBK / KAWK115EWT



Zie voor meer informatie de uitgebreide handleiding online : ned.is/kawk115ebk | ned.is/kawk115ewt

Bedoeld gebruik

De Nedis KAWK115EBK/KAWK115EWT is een elektrische waterkoker om water mee te koken. Het product is enkel bedoeld voor gebruik binnenshuis. Het product is niet bedoeld voor professioneel gebruik. Dit product mag worden gebruikt door kinderen van 8 jaar en ouder en personen met een verminderd lichamelijk, zintuiglijk of geestelijk vermogen, of die gebrek aan ervaring of kennis hebben, als iemand die verantwoordelijk is voor hun veiligheid toezicht op hen houdt of hen is uitgelegd hoe het product veilig dient te worden gebruikt en ze begrijpen wat de potentiële risico's zijn. Kinderen mogen niet met het product spelen. De reiniging en het onderhoud door de gebruiker mogen niet worden uitgevoerd door kinderen zonder toezicht. Het product is bedoeld voor gebruik in huishoudelijke omgevingen voor typische huishoudelijke functies die ook kunnen worden gebruikt door niet-deskundige gebruikers voor typische huishoudelijke functies, zoals: winkels, kantoren en andere soortgelijke werkomgevingen, boerderijen, door klanten in hotels, motels en andere woonomgevingen en/of in omgevingen van het type "bed & breakfast". Elke wijziging van het product kan gevolgen hebben voor de veiligheid, garantie en correcte werking.

Specificaties

Product	Elektrische waterkoker
Artikelnummer	KAWK115EBK / KAWK115EWT
Afmetingen (l x b x h)	240 x 220 x 130 mm
Voeding	220 - 240 VAC ; 50 / 60 Hz
Stroomverbruik	2200 W
Waterhoeveelheid	0,5 - 1,7 L

Belangrijkste onderdelen (afbeelding A)

- 1 Deksel
- 2 Waterkoker
- 3 Waterstandindicator
- 4 Stroomkabel
- 5 Handvat
- 6 Aan/uit-knop / LED-controlelampje
- 7 Basisplaat

Veiligheidsvoorschriften

WAARSCHUWING

- Zorg ervoor dat u de instructies in dit document volledig gelezen en begrepen heeft voordat u het product installeert of gebruikt. Bewaar dit document voor toekomstig gebruik.
- Gebruik het product alleen zoals in dit document beschreven.
- Gebruik het product niet als een onderdeel beschadigd of defect is. Vervang een beschadigd of defect product onmiddellijk.
- Laat het product niet vallen en voorkom stoten.
- Dit product mag voor onderhoud alleen worden geopend door een erkend technicus om het risico op elektrische schokken te verkleinen.
- Haal de stekker van het product uit de voedingsbron en ontkoppel het van andere apparatuur als er zich problemen voordoen.
- Stel het product niet bloot aan water of vocht.
- Houd het product buiten bereik van kinderen.
- Kinderen moeten onder toezicht staan om ervoor te zorgen dat ze niet met het product spelen.
- Laat het product niet onbeheerd achter wanneer het is ingeschakeld.
- Plaats het product op een stabiele en vlakke ondergrond.
- Nooit de waterkoker boven "max" vullen. Anders kan er heet water uit de waterkoker gemorst worden.
- Het product tijdens gebruik niet bedekken.
- Stel het product niet bloot aan direct zonlicht, open vuur of hitte.
- Gebruik het product niet als het oppervlak gebarsten is.
- Voorkom morsen op de voedingsstekker.
- Het product is onderhevig aan restwarmte na gebruik.
- Verwijder of open het deksel niet als het water kookt.
- Zorg ervoor dat het product uitgeschakeld is voordat u het van de aansluitbasis haalt.
- Raak de hete delen van het product niet direct aan.
- Gebruik geen verlengsnoer.
- Laat het netsnoer niet met hete oppervlakken in aanraking komen.
- Sluit alleen aan op een geaard stopcontact.
- Haal de stekker van het product uit het stopcontact als het niet in gebruik is en voordat u het schoonmaakt.
- Trek de stekker niet uit het stopcontact door aan de kabel te trekken. Pak altijd de stekker vast en trek eraan.
- Gebruik dit product niet in een badkuip, douche of een met water gevuld reservoir.
- Raak het product alleen met droge handen aan. Aanraken met natte handen kan een elektrische schok veroorzaken.
- Dompel het product nooit onder in water en zet het nooit in de vaatwasser.
- Gebruik geen timer of een aparte afstandsbediening die het apparaat automatisch inschakelt.
- Houd afstand tot brandbare voorwerpen.
- Open het product niet.
- Vul de waterkoker tot de maximale lijn en breng het water aan de kook.

Voor het eerste gebruik

1. Vul de waterkoker tot de maximale lijn en breng het water aan de kook.
2. Gooi het water weg.
3. Herhaal dit 3 keer om stof en/of resten van het productieproces te verwijderen.

Het product gebruiken

1. Plaats het product op een stabiele en vlakke ondergrond.
2. Til **A 1** op.
3. Vul **A 2** met water.

A Vul de waterkoker altijd tussen de minimum (0,5 L) en maximum (1,7 L) markeringen.

A Het product is voorzien van een oververhittingsbeveiliging.

A Mors geen water op de aansluitbasis.

4. Sluit **A 1**.

5. Plaats **A 2** op **A7**.

6. Steek **A 4** in een stopcontact.

A Voorkom morsen op de voedingsstekker.

7. Druk op **A 6** om het product aan te zetten.

i **A 6** gaat branden.

i De waterkoker wordt warmer tot het water kookt.

A Verwijder het deksel niet terwijl het water kookt

i **A 6** schakelt uit.

8. Zorg ervoor dat het product uitgeschakeld is voordat u het van de aansluitbasis haalt.

A Wees voorzichtig bij het openen van het deksel, er kan hete stoom ontsnappen.

IT Guida rapida all'avvio

Bollitore elettrico

KAWK115EBK / KAWK115EWT

i Per maggiori informazioni vedere il manuale esteso online:

ned.is/kawk115ebk | ned.is/kawk115ewt

Uso previsto

Nedis KAWK115EBK/KAWK115EWT è un bollitore dell'acqua elettrico.

Il prodotto è inteso solo per utilizzo in interni.

Il prodotto non è inteso per utilizzi professionali.

Il prodotto può essere utilizzato da bambini che hanno compiuto almeno 8 anni e da persone con capacità fisiche, sensoriali e mentali ridotte o che non dispongono di esperienza e conoscenza in materia solo se monitorati o istruiti sull'uso sicuro del prodotto e solo se in grado di capire i rischi connessi. I bambini non devono giocare con il prodotto. Le operazioni di pulizia e manutenzione non possono essere effettuate da bambini non sorvegliati.

Il prodotto è inteso per l'uso in ambienti domestici e può essere utilizzato anche da utenti non esperti per funzioni tipicamente domestiche come negozi, uffici, altri ambienti di lavoro simili, agriturismi, clienti di hotel, motel e altri ambienti di tipo residenziale e/o ambienti di tipo bed and breakfast.

Eventuali modifiche al prodotto possono comportare conseguenze per la sicurezza, la garanzia e il corretto funzionamento.

Specifiche

Prodotto	Bollitore elettrico
Numero articolo	KAWK115EBK / KAWK115EWT
Dimensioni (p x l x a)	240 x 220 x 130 mm
Alimentazione	220 - 240 VAC ; 50 / 60 Hz
Consumo di corrente	2200 W
Quantità d'acqua	0,5 - 1,7 L

Parti principali (immagine A)

- 1 Coperchio
- 2 Bollitore
- 3 Indicatore del livello dell'acqua
- 4 Cavo di alimentazione
- 5 Maniglia
- 6 Pulsante di accensione/Spia LED
- 7 Piastra di base

Istruzioni di sicurezza

ATTENZIONE

- Assicurarsi di aver letto e compreso pienamente le istruzioni in questo documento prima di installare o utilizzare il prodotto. Conservare il documento per farvi riferimento in futuro.
- Utilizzare il prodotto solo come descritto nel presente documento.
- Non utilizzare il prodotto se una parte è danneggiata o difettosa. Sostituire immediatamente un prodotto danneggiato o difettoso.
- Non far cadere il prodotto ed evitare impatti.
- Il prodotto può essere riparato e sottoposto a manutenzione esclusivamente da un tecnico qualificato per ridurre il rischio di scosse elettriche.
- Scollegare il prodotto dalla sorgente elettrica e da altre apparecchiature se si verificano problemi.
- Non esporre il prodotto all'acqua o all'umidità.
- Tenere i bambini lontano dalla portata dei bambini.
- I bambini devono essere sottoposti a supervisione per assicurarsi che non giochino con il prodotto.
- Non lasciare il prodotto incustodito quando è acceso.
- Posizionare il prodotto su una superficie piana e stabile.
- Non riempire mai il bollitore oltre al livello "max". In caso contrario l'acqua bollente potrebbe fuoriuscire dal bollitore.
- Non coprire il prodotto durante l'uso.
- Non esporre il prodotto alla luce diretta del sole, a fiamme libere o al calore.
- Non utilizzare il prodotto se la superficie presenta delle crepe.
- Evitare versamenti sul connettore di alimentazione.
- Il prodotto è soggetto a calore residuo dopo l'uso.
- Non rimuovere o aprire il coperchio mentre l'acqua è in ebollizione.
- Assicurarsi che il prodotto sia spento prima di rimuoverlo dal suo supporto.
- Non toccare direttamente le parti calde del prodotto.
- Non utilizzare una prolunga.
- Non lasciare che il cavo di alimentazione tocchi le superfici calde.
- Collegare solo a una presa dotata di messa a terra.
- Scollegare il prodotto quando non viene utilizzato e prima della pulizia.
- Non scollegare il prodotto tirandolo per il cavo. Afferrare sempre la presa e tirare.
- Non utilizzare il prodotto in una vasca da bagno, doccia o contenitore riempito d'acqua.
- Maneggiare il prodotto solo con le mani asciutte. Se viene maneggiato con le mani bagnate può causare scosse elettriche.
- Non immergere mai il prodotto in acqua né riporlo in lavastoviglie.
- Non utilizzare un timer o un sistema di controllo a distanza separato che accende il dispositivo automaticamente.
- Tenere a distanza da oggetti infiammabili.
- Non aprire il prodotto.
- Riempire il bollitore fino alla linea del massimo e portare l'acqua a ebollizione.

Prima del primo utilizzo

1. Riempire il bollitore fino alla linea del massimo e portare l'acqua a ebollizione.
2. Eliminare l'acqua.
3. Ripetere 3 volte per rimuovere eventuale polvere e residui del processo produttivo.

Utilizzo del prodotto

1. Posizionare il prodotto su una superficie piana e stabile.
2. Sollevare **A 1**.
3. Riempire **A 2** d'acqua.

A Riempire sempre il bollitore tra il segno del minimo (0,5 L) e del massimo (1,7 L).

A Il prodotto è dotato di salvaguardia dal surriscaldamento.

A Non versare acqua sulla base.

4. Chiudere **A 1**.
5. Appoggiare **A 2** su **A7**.
6. Collegare **A 4** a una presa elettrica.

A Evitare versamenti sul connettore di alimentazione.

7. Premere **A 6** per accendere il prodotto.

i **A 6** si accende.

i Il bollitore inizia a scaldarsi fino all'ebollizione dell'acqua.

A Non rimuovere il coperchio mentre l'acqua è in ebollizione.

i **A 6** si spegne.

8. Assicurarsi che il prodotto sia spento prima di rimuoverlo dalla sua base.

A Prestare attenzione quando si apre il coperchio: potrebbe fuoriuscire vapore bollente.

ES Guía de inicio rápido

Hervidor eléctrico

KAWK115EBK / KAWK115EWT



Para más información, consulte el manual ampliado en línea:

ned.is/kawk115ebk | ned.is/kawk115ewt

Uso previsto por el fabricante

Nedis KAWK115EBK/KAWK115EWT es un hervidor eléctrico para hervir agua.

El producto está diseñado únicamente para uso en interiores.

El producto no está diseñado para un uso profesional.

Este producto lo pueden utilizar niños a partir de 8 años y adultos con capacidades físicas, sensoriales o mentales reducidas o que no tengan experiencia o conocimientos, siempre y cuando se les haya explicado cómo usar el producto de forma segura y los riesgos que implica o se les supervise. Los niños no deben jugar con el producto. Los niños no deben realizar las tareas de limpieza ni mantenimiento sin supervisión.

El producto está diseñado para su uso en entornos domésticos para tareas domésticas típicas y también puede ser utilizado por usuarios no expertos para tareas domésticas típicas, tales como en tiendas, oficinas, otros entornos de trabajo similares, granjas, por parte de clientes en hoteles, moteles y otros entornos de tipo residencial y/o en entornos de tipo alojamiento y desayuno.

Cualquier modificación del producto puede tener consecuencias para la seguridad, la garantía y el funcionamiento adecuado.

Cualquier modificación del producto puede tener consecuencias para la seguridad, la garantía y el funcionamiento adecuado.

Cualquier modificación del producto puede tener consecuencias para la seguridad, la garantía y el funcionamiento adecuado.

Especificaciones

Producto	Hervidor eléctrico
Número de artículo	KAWK115EBK / KAWK115EWT
Dimensiones (L x An x Al)	240 x 220 x 130 mm
Suministro eléctrico	220 - 240 VAC ; 50 / 60 Hz
Consumo de energía	2200 W
Cantidad de agua	0,5 - 1,7 L

Partes principales (imagen A)

- 1 Tapa^a
- 2 Hervidor de agua^a
- 3 Indicador del nivel de agua^a
- 4 Cable de alimentación^a
- 5 Asa^a
- 6 Botón de encendido/indicador LED^a
- 7 Placa base^a

Instrucciones de seguridad

A ADVERTENCIA

- Asegúrese de que ha leído y entendido completamente las instrucciones en este documento antes de instalar o utilizar el producto. Guarde este documento para futuras consultas.
- Utilice el producto únicamente tal como se describe en este documento.
- No use el producto si alguna pieza está dañada o presenta defectos. Sustituya inmediatamente un producto si presenta daños o está defectuoso.
- No deje caer el producto y evite que sufra golpes.
- Este producto solo puede recibir servicio de un técnico cualificado para su mantenimiento para así reducir el riesgo de descargas eléctricas.
- Desconecte el producto de la fuente de corriente y de otros equipos si surgen problemas.
- No exponga el producto al agua o a la humedad.
- Mantenga el producto fuera del alcance de los niños.
- Se debe supervisar a los niños para asegurarse de que no jueguen con el producto.
- No deje el producto desatendido cuando esté desenchufado.
- Coloque el producto en una superficie estable y plana.
- Nunca llene el hervidor por encima de «max». De lo contrario podría derramarse agua caliente fuera del hervidor.
- No tape el producto mientras se esté usando.
- No exponga el producto a la luz solar directa, a llamas abiertas ni al calor.
- No use el producto si la superficie tiene grietas.
- Evite derrames en el conector de alimentación.
- El producto está sometido a calor residual después de su uso.
- No quite ni abra la tapa mientras el agua esté hirviendo.
- Asegúrese de que el producto está apagado antes de retirarlo de su base.
- No toque las partes calientes del producto directamente.
- No utilice ningún cable alargador.
- No dejar que el cable de alimentación toque superficies calientes.
- Enchúfelo únicamente a una toma de corriente conectada a tierra.
- Desenchufar el producto cuando no esté en uso y antes de limpiarlo.
- No desenchufe el producto tirando del cable. Sujete siempre el enchufe y tire de él.
- No utilice este producto en una bañera, ducha o depósito lleno de agua.
- Maneje el producto solo con las manos secas. Tocarlos con las manos húmedas puede causar una descarga eléctrica.
- Nunca sumerja el producto en agua ni lo coloque en un lavavajillas.
- No utilice ningún temporizador ni ningún sistema de control remoto independiente que encienda el dispositivo automáticamente.
- Mantenga la distancia respecto de objetos inflamables.
- No abra el producto.
- Llene el hervidor hasta la línea «max» y ponga a hervir el agua.

Antes del primer uso

1. Llene el hervidor hasta la línea «max» y ponga a hervir el agua.
2. Deseche el agua.
3. Repita 3 veces para eliminar cualquier polvo o residuo del proceso de fabricación.

Uso del producto

1. Coloque el producto en una superficie estable y plana.
2. Levante **A 1**.
3. Llene **A 2** con agua.

A Llene siempre el hervidor entre las marcas de mínimo (0,5 l) y máximo (1,7 l).

A El producto está equipado con un seguro contra sobrecalentamiento.

A No derrame nada de agua sobre la base.

4. Cierre **A 1**.
5. Coloque **A 2** sobre **A7**.
6. Conecte **A 4** a una toma de corriente.

A Evite derrames en el conector de alimentación.

7. Pulse **A 6** para encender el producto.

i **A 6** se ilumina.

i El hervidor calienta hasta que el agua hierva.

A No quite la tapa mientras el agua esté hirviendo.

i **A 6** se apaga.

8. Asegúrese de que el producto está apagado antes de retirarlo de su base.

A Tenga cuidado al abrir la tapa: puede salir vapor caliente.

PT Guia de iniciação rápida

Jarro elétrico

KAWK115EBK / KAWK115EWT



Para mais informações, consulte a versão alargada do manual on-line:

ned.is/kawk115ebk | ned.is/kawk115ewt

Utilização prevista

O KAWK115EBK/KAWK115EWT da Nedis é um jarro elétrico para ferver água.

O produto destina-se apenas a utilização em interiores.

O produto não destina a utilização por crianças profissionais.

Este produto pode ser utilizado por crianças com idade igual ou superior a 8 anos e por pessoas com capacidades físicas, sensoriais ou mentais reduzidas ou com falta de experiência e conhecimento, desde que tenham recebido supervisão ou instruções relativas à utilização segura do produto e compreendam os perigos envolvidos. As crianças não devem brincar com o produto. A limpeza e a manutenção destinadas ao utilizador não devem ser efetuadas por crianças sem supervisão.

Este produto destina-se a ser utilizado em ambientes domésticos para tarefas domésticas típicas e também pode ser manipulado por utilizadores não experientes para os mesmos fins, por exemplo em lojas, escritórios, outros ambientes de trabalho semelhantes, casas rurais, clientes em hotéis, motéis e outros ambientes de tipo residencial e/ou alojamento local.

Qualquer alteração do produto pode ter consequências em termos de segurança, garantia e funcionamento adequado.

Qualquer alteração do produto pode ter consequências em termos de segurança, garantia e funcionamento adequado.

Qualquer alteração do produto pode ter consequências em termos de segurança, garantia e funcionamento adequado.

Especificações

Produto	Jarro elétrico
Número de artigo	KAWK115EBK / KAWK115EWT
Dimensões (c x l x a)	240 x 220 x 130 mm
Alimentação	220 - 240 VAC ; 50 / 60 Hz
Consumo de energia	2200 W
Quantidade de água	0,5 - 1,7 L

Peças principais (imagem A)

- 1 Tampa^a
- 2 Chaleira^a
- 3 Indicador do nível da água^a
- 4 Cabo de alimentação^a
- 5 Pega^a
- 6 Botão de alimentação / LED indicador^a
- 7 Placa de base^a

Instruções de segurança

AVISO

- Certifique-se de que leu e compreendeu as instruções deste documento na íntegra antes de instalar ou utilizar o produto. Guarde este documento para referência futura.
- Utilize o produto apenas conforme descrito neste documento.
- Não utilize o produto caso uma peça esteja danificada ou defeituosa. Substitua imediatamente um produto danificado ou defeituoso.
- Não deixe cair o produto e evite impactos.
- Este produto pode ser reparado apenas por um técnico qualificado para manutenção a fim de reduzir o risco de choque elétrico.
- Em caso de problema, desligue o produto da fonte de alimentação bem como outros equipamentos.
- Não exponha o produto à água ou humidade.
- Mantenha o produto fora do alcance das crianças.
- As crianças devem ser supervisionadas para garantir que não brincam com o produto.
- Não deixe o produto sem vigilância quando ligado.
- Coloque o produto sobre uma superfície estável e plana.
- Nunca encha o jarro acima da marca «max». Caso contrário, poderá haver projeção de água quente do jarro.
- Não cubra o produto quando está a ser utilizado.
- Não exponha o produto à luz solar direta, chamas expostas ou calor.
- Não utilize o produto se a sua superfície apresentar fissuras.
- Evite derramar líquidos sobre a ficha elétrica.
- O produto está sujeito a calor residual após a sua utilização.
- Não retire nem abra a tampa enquanto a água estiver a ferver.
- Certifique-se de que o produto está desligado antes de o retirar do suporte.
- Não toque nas partes quentes do produto diretamente.
- Não utilize um cabo de extensão.
- Não deixe o cabo de alimentação entrar em contacto com superfícies quentes.
- Ligue apenas a uma tomada com ligação à terra.
- Desligue o produto quando não estiver a ser utilizado e antes de limpar.
- Não desligue o produto da tomada puxando o cabo. Segure sempre pela ficha e puxe.
- Não utilize este produto numa banheira, chuveiro ou recipiente cheio de água.
- Apenas manuseie o produto com as mãos secas. O manuseamento com as mãos húmidas pode provocar choque elétrico.
- Nunca mergulhe o produto em água nem o coloque numa máquina de lavar loiça.
- Não utilize um temporizador ou um sistema de controlo remoto separado que ligue o aparelho automaticamente.
- Mantenha uma certa distância relativamente a objetos inflamáveis.
- Não abra o produto.
- Encha o jarro até à linha máxima e deixe a água ferver.

Antes da primeira utilização

1. Encha o jarro até à linha máxima e deixe a água ferver.
2. Deite a água fora.
3. Repita 3 vezes para remover eventuais poeiras ou resíduos do processo de fabrico.

Utilização do produto

1. Coloque o produto sobre uma superfície estável e plana.
2. Levante **A 1**.
3. Encha **A 2** com água.

 Encha sempre a chaleira entre as marcas de mínimo (0,5 L) e máximo (1,7 L).

 Este produto está equipado com uma proteção contra sobreaquecimento.

 Não derrame água sobre a base.

4. Feche **A 1**.

5. Coloque **A 2** sobre **A7**.

6. Ligue **A 4** a uma tomada elétrica.

 Evite derramar líquidos sobre a ficha elétrica.

7. Pressione **A 6** para ligar o produto.

 **A 6** acende.

 A chaleira aquece até a água ferver.

 Não retire a tampa enquanto a água estiver a ferver

 **A 6** desliga-se.

8. Certifique-se de que o produto está desligado antes de o remover da sua base.

 Tenha cuidado ao abrir a tampa, pode escapar vapor quente.

Snabbstartsguide

Elektrisk vattenkokare

KAWK115EBK / KAWK115EWT



För ytterligare information, se den utökade manualen online:

ned.is/kawk115ebk | ned.is/kawk115ewt

Avsedd användning

Nedis KAWK115EBK/KAWK115EWT är en elektrisk vattenkokare för kokning av vatten.

Denna produkt är endast avsedd för användning inomhus.

Produkten är inte avsedd för yrkesmässig användning.

Denna apparat kan användas av barn över åtta år och av personer med fysisk, sensorisk eller kognitiv funktionsnedsättning, eller avsaknad av erfarenhet och kunskap, om användningen sker under uppsikt eller om dessa personer erhållit instruktioner om säker användning av apparaten och är medvetna om riskerna. Barn får inte leka med produkten. Rengöring och användarunderhåll får inte utföras av barn om de inte står under uppsikt.

Denna produkt är avsedd för användning i hemmiljöer för typiska hushållsfunktioner men kan även användas av personer som inte är experter i typiska hushållsfunktioner såsom: butiker, kontor eller liknande arbetsmiljöer, jordbruksbyggnader, av gäster på hotell, motell och andra miljöer av boendetyp och/eller miljöer av typen bed and breakfast.

Modifiering av produkten kan medföra konsekvenser för säkerhet, garanti och korrekt funktion.

Specifikationer

Produkt	Elektrisk vattenkokare
Artikelnummer	KAWK115EBK / KAWK115EWT
Dimensioner (l x b x h)	240 x 220 x 130 mm
Strömförsörjning	220 - 240 VAC ; 50 / 60 Hz
Strömförbrukning	2200 W
Vattenmängd	0,5 - 1,7 L

Huvuddelar (bild A)

- 1 Lock
- 2 Vattenkokare
- 3 Vattennivåindikator
- 4 Strömkabel
- 5 Handtag
- 6 Kraftknapp/Indikerings-LED-lampa
- 7 Basplatta

Säkerhetsanvisningar

VARNING

- Säkerställ att du har läst och förstår hela bruksanvisningen i detta dokument innan du installerar och använder produkten. Spara detta dokument för framtida referens.
- Använd produkten endast enligt anvisningarna i detta dokument.
- Använd inte produkten om en del är skadad eller defekt. Byt omedelbart ut en skadad eller defekt produkt.
- Tappa inte produkten och skydda den mot slag.
- Denna produkt får, för att minska risken för elchock, endast servas av en kvalificerad underhållstekniker.
- Koppla bort produkten från kraftkällan och annan utrustning i händelse av problem.
- Exponera inte produkten till vatten eller fukt.
- Förvara produkten utom räckhåll för barn.
- Små barn bör hållas under uppsikt för att säkerställa att de inte leker med produkten.
- Lämna inte produkten utan uppsikt när den arbetar.
- Placera produkten på en stabil och plan yta.
- Fyll aldrig kokaren över "max". Hett vatten kan annars strömma ut ur kokaren.
- Täck inte över produkten när den används.
- Utsätt inte produkten för direkt solljus, öppen eld eller värme.
- Använd inte produkten om ytan är sprucken.
- Undvik att spilla på stickkontakten.
- Produkten är varm efter användning.
- Avlägsna eller öppna inte locket när vattnet kokar.
- Säkerställ att produkten är avstängd innan du lyfter den från basen.
- Vidrör inte produktens heta ytor.
- Använd inte en förlängningssladd.
- Låt inte nätsladden vidröra heta ytor.
- Anslut endast till ett jordat eluttag.
- Dra ut stickkontakten ur eluttaget när apparaten inte används och före rengöring.
- Koppla inte ur produkten genom att dra i kablarna. Håll alltid i kontakten när du drar.
- Använd inte produkten med ett badkar, dusch eller annan vattensanläggning.
- Hantera produkten med endast torra händer. Hantering med våta händer kan resultera i elchock.
- Sänk aldrig ner produkten i vatten, och placera den inte i en diskmaskin.
- Använd inte en timer eller separat fjärrstyrningssystem som slår ur produkten automatiskt.
- Håll avstånd från brännbara föremål.
- Öppna inte produkten.
- Fyll kokaren till max-linjen och låt vattnet koka upp.

Före första användning

1. Fyll kokaren till max-linjen och låt vattnet koka upp.
2. Håll bort vattnet.
3. Upprepa 3 gånger för att avlägsna eventuellt damm eller rester från tillverkningsprocessen.

Att använda produkten

1. Placera produkten på en stabil och plan yta.
2. Lyft **A 1**.
3. Fyll **A 2** med vatten.

 Fyll alltid kokaren mellan minimi- (0,5 L) och max- (1,7 L) märkena.

 Produkten är försedd med ett överhettningsskydd.

 Spill inte vatten på basen.

4. Stäng **A 1**.

5. Placera **A 2** på **A7**.

6. Anslut **A 4** till ett eluttag.

 Undvik att spilla på stickkontakten.

7. Tryck på **A 6** för att slå på produkten.

 **A 6** tänds.

 Kokaren värms upp tills vattnet kokar.

 Öppna inte locket när vattnet kokar.

 **A 6** släcks.

8. Säkerställ att produkten är avstängd innan du lyfter den från basen.

 Var försiktig när du öppnar locket. Het ånga kan strömma ut.

Electric Kettle

with a capacity of 1.7 litres

KAWK115EBK | KAWK115EWT

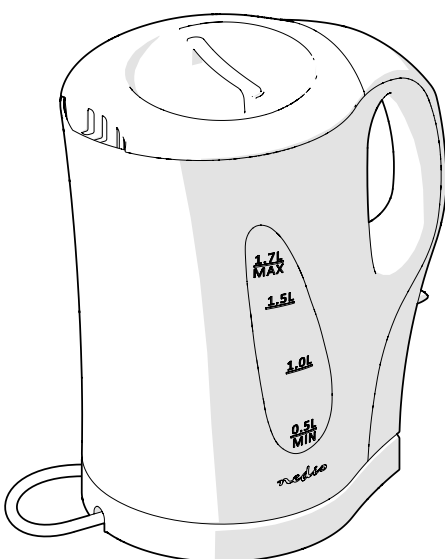

ned.is/kawk115ebk



ned.is/kawk115ewt



Nedis BV
De Tweeling 28, 5215 MC 's-Hertogenbosch – The Netherlands

08/20

A

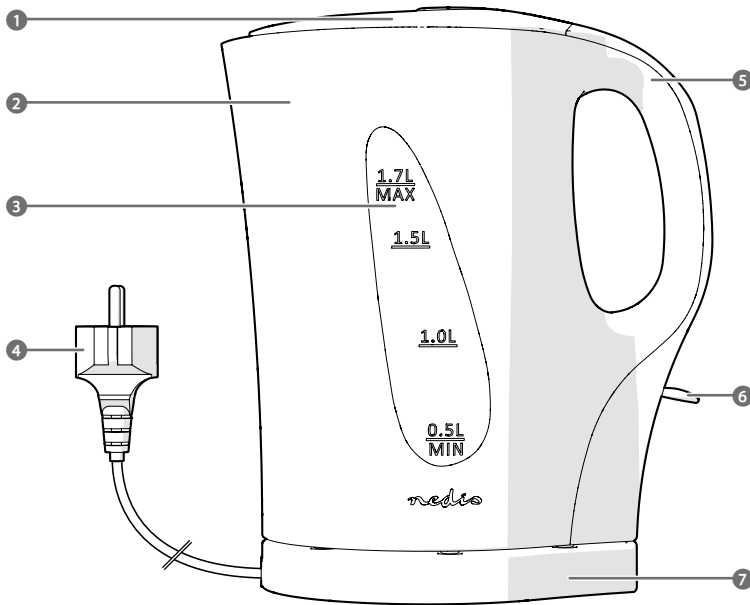

FI Pika-aloitusopas

Sähköinen vedenkeitin

KAWK115EBK / KAWK115EWT



Katso tarkemmat tiedot käyttöoppaan laajemmasta verkkoversiosta:
ned.is/kawk115ebk | ned.is/kawk115ewt

Käyttötarkoitus

Nedis KAWK115EBK/KAWK115EWT on sähköinen vedenkeitin.

Tuote on tarkoitettu vain sisäkäyttöön.

Tuotetta ei ole tarkoitettu ammattikäyttöön.

Tätä tuotetta saavat käyttää 8-vuotiaat ja sitä vanhemmat lapset ja henkilöt, joilla on heikentyneet fyysiset, aistilliset tai henkiset kyvyt tai kokemuksen ja tiedon puutetta, jos heitä valvotaan tai jos heille on annettu ohjeet tuotteen turvallisesta käytöstä ja he ymmärtävät tuotteen käyttöön liittyvät vaarat. Lapset eivät saa leikkiä tuotteella. Lapset eivät saa puhdistaa tai huoltaa tuotetta ilman valvontaa.

Tuote on tarkoitettu käytettäväksi kotitalouksissa ja vastaavissa kohteissa, kuten taukutiloissa myymälöissä, toimistoissa ja muissa vastaavissa työympäristöissä, maataloilla, hotelleissa, motelleissa ja muun tyyppisissä majoitusympäristöissä asiakkaiden käytössä ja/tai aamiaismajoitustyyppisissä majoitustiloissa. Tuotetta käyttäekseen ei tarvitse olla ammattilainen.

Tuotteen muutokset voivat vaikuttaa turvallisuuteen, takuuseen ja asianmukaiseen toimintaan.

Tekniset tiedot

Tuote	Sähköinen vedenkeitin
Tuotenro	KAWK115EBK / KAWK115EWT
Mitat (p x l x k)	240 x 220 x 130 mm
Virtalähde	220 - 240 VAC ; 50 / 60 Hz
Virrankulutus	2200 W
Vesimäärä	0,5 - 1,7 L

Tärkeimmät osat (kuva A)

- 1 Kansi
- 2 Vedenkeitin
- 3 Vesimäärän ilmaisin
- 4 Sähköjohto
- 5 Kahva
- 6 Virtapainike/LED-merkkivalo
- 7 Pohjalevy

Turvallisuusohjeet

VAROITUS

- Huolehdi siitä, että olet lukenut ja ymmärtänyt tämän asiakirjan sisältämät ohjeet kokonaan ennen kuin asennat tuotteen tai käytät sitä. Säilytä tämä asiakirja tulevaa tarvetta varten.
- Käytä tuotetta vain tässä asiakirjassa kuvatun mukaisesti.
- Älä käytä tuotetta, jos jokin sen osa on vaurioitunut tai viallinen. Vaihda vahingoittunut tai viallinen tuote välittömästi.
- Vuoro pudottamasta ja tönäisemästä tuotetta.
- Tämän tuotteen saa huoltaa vain pätevä teknikko sähköiskun vaaran vähentämiseksi.
- Irrota tuote virtalähteestä ja muista laitteista, jos ongelmia ilmenee.
- Älä altista tuotetta vedelle tai kosteudelle.
- Pidä tuote poissa lasten ulottuvilta.
- Lapsia tulee valvoa, että he eivät pääse leikkimään tuotteella.
- Älä jätä tuotetta valvomatta sen ollessa kytkettynä päälle.
- Aseta tuote vakaalle ja tasaiselle alustalle.
- Älä täytä vedenkeitintä maksimimerkin yli. Muutoin kuumaa vettä voi läikkyä yli keittimestä.
- Älä peitä tuotetta sen ollessa käytössä.
- Älä altista laitetta suoralle auringonvalolle, avotulelle tai kuumuudelle.
- Älä käytä tuotetta, jos sen pinta on murtunut.
- Vältä läikyttämästä vettä virtaliitännän päälle.
- Tuote on lämmin käytön jälkeen.
- Älä poista tai avaa kantta, kun vesi kiehuu.
- Varmista, että tuotteen virta on kytkeytynyt pois päältä ennen kuin otat sen pois alustalta.
- Älä koske suoraan tuotteen kuumiin osiin.
- Älä käytä jatkojohtoa.
- Älä anna virtajohtoa osua kuumiin pintoihin.
- Kytke vain maadoitettuun pistorasiaan.
- Irrota virtajohto pistorasiasta, kun laitetta ei käytetä ja ennen sen puhdistamista.
- Älä irrota tuotetta pistorasiasta johdosta vetämällä. Tartu aina pistokkeeseen ja vedä.
- Älä käytä tätä tuotetta lähellä kylpyammetta, suihkua tai vedellä täytettyjä esineitä.
- Käsittele tuotetta vain kuivin käsin. Tuotteen käsittely märin käsin voi aiheuttaa sähköiskun.
- Älä upota laitetta veteen tai pese sitä astianpesukoneessa.
- Älä käytä ajastinta tai erillistä kauko-ohjausjärjestelmää, joka kytkee laitteen päälle automaattisesti.
- Pidä tuote etäällä syttyivistä esineistä.
- Älä avaa tuotetta.
- Täytä vedenkeitin maksimitasolle ja kuumenna vesi kiehuvaiksi.

Ennen ensimmäistä käyttökertaa

- Täytä vedenkeitin maksimitasolle ja kuumenna vesi kiehuvaiksi.
- Kaada vesi pois.
- Toista 3 kertaa pölyn ja valmistuksessa syntyneiden jäämien poistamiseksi.

Tuotteen käyttäminen

1. Aseta tuote vakaalle ja tasaiselle alustalle.
2. Nosta kansi **A 1**.
3. Täytä säiliö **A 2** vedellä.

A Täytä vedenkeitin aina vähimmäismerkin (0,5 l) ja enimmäismerkin (1,7 l) väliin.

A Tuotteessa on ylikuumenemissuoja.

A Älä kaada vettä alustan päälle.

4. Sulje kansi **A 1**.

5. Aseta vedenkeitimen runko **A 2** alustan **A7** päälle.

6. Kytke verkkovirta-adaptteri **A 4** pistorasiaan.

A Vältä läikyttämästä vettä virtaliitännän päälle.

7. Paina **A 6** kytkeäksesi tuotteen virran päälle.

i **A 6** syttyy.

i Vedenkeitin kuumenee, kunnes vesi kiehuu.

A Älä avaa kantta, kun vesi kiehuu.

i **A 6** sammuu.

8. Varmista, että tuotteen virta on kytketty pois päältä ennen kuin otat sen pois alustalta.

A Ole varovainen, kun avaat luukun. Kuumaa höyryä voi purkautua.

NO Hurtigguide

Elektrisk vannkoker

KAWK115EBK / KAWK115EWT



For mer informasjon, se den fullstendige bruksanvisningen på nett:

ned.is/kawk115ebk | ned.is/kawk115ewt

Tiltenkt bruk

Nedis KAWK115EBK/KAWK115EWT er en elektrisk vannkoker for å koke vann med.

Produkter er bare tiltenkt innendørs bruk.

Produktet er ikke tiltenkt profesjonell bruk.

Dette produktet kan brukes av barn fra åtte år og oppover, og av personer med reduserte fysiske, sensoriske eller mentale evner eller mangelfull erfaring og kunnskap hvis de får tilsyn eller instruksjoner om bruken av apparatet på en trygg måte og er innforstått med de potensielle farene. Barn skal ikke leke med produktet. Rengjøring og vedlikehold av brukeren må ikke gjøres av barn uten oppsyn.

Produktet er beregnet for bruk i husholdningsmiljøer og kan også brukes av personer uten erfaring med bruk av produktet for typiske husholdningsfunksjoner. Slike husholdningsmiljøer inkluderer: butikker, kontorer, andre lignende arbeidsmiljøer, våningshus, av kunder i hoteller, moteller og andre boliglignende miljøer og/eller i «bed and breakfast»-lignende miljøer.

Eventuelle modifikasjoner av produktet kan ha konsekvenser for sikkerhet, garanti og funksjon.

Spesifikasjoner

Produkt	Elektrisk vannkoker
Artikkelnummer	KAWK115EBK / KAWK115EWT
Dimensjoner (L x B x H)	240 x 220 x 130 mm
Strømforsyning	220 - 240 VAC ; 50 / 60 Hz
Strømforbruk	2200 W
Vannmengde	0,5 - 1,7 L

Hoveddeler (bilde A)

- 1 Lokk
- 2 Vannkoker
- 3 Vann-nivåindikator
- 4 Strømkabel
- 5 Håndtak
- 6 Av / på-knapp / indikatorlys
- 7 Bunnplate

Sikkerhetsinstruksjoner

A ADVARSEL

- Sørg for at du har lest og forstått instruksjonene i dette dokumentet før du installerer eller bruker produktet. Behold dokumentet for fremtidig referanse.
- Produktet skal kun brukes som beskrevet i dette dokumentet.
- Ikke bruk produktet hvis det er skadet eller defekt. Bytt ut et skadet eller defekt produkt med det samme.
- Ikke mist produktet, og forhindre at det slås borti andre gjenstander.
- Dette produktet skal kun håndteres av en kvalifisert tekniker for vedlikehold for å redusere risikoen for elektrisk støt.
- Hvis det oppstår problemer, skal du koble produktet fra strømkilden og eventuelt annet utstyr.
- Ikke utsett produktet for vann eller fuktighet.
- Hold produktet utilgjengelig for barn.
- Barn må være under oppsyn for å sørge for at de ikke leker med produktet.
- Ikke la produktet være uten oppsyn når det er slått på.
- Sett produktet på en stabil og flat overflate.
- Fyll aldri vannkokeren over "max"-merket. Ellers er det fare for at varmt vann kan komme ut av vannkokeren.
- Ikke dekk til produktet mens det er i bruk.
- Ikke utsett produktet for direkte sollys, åpen flamme eller varme.
- Ikke bruk produktet hvis overflaten er sprukket.
- Unngå søl på strømkontakten.
- Produktet er utsatt for restvarme etter bruk.
- Ikke fjern eller åpne lokket mens vannet koker.
- Sørg for at produktet er slått av før du fjerner det fra stativet.
- Ikke berør de varme delene til produktet direkte.
- Ikke bruk en skjoteledning.
- Ikke la strømkabelen berøre varme overflater.
- Koble bare til jordede strømuttak.
- Koble fra produktet når det ikke er i bruk og før rengjøring.
- Ikke koble fra produktet ved å trekke i kabelen. Hold alltid i støpselet når du trekker.
- Ikke bruk dette produktet i et badekar, dusj eller vannfylt reservoar.
- Produktet skal bare håndteres med tørre hender. Håndtering med våte hender kan føre til elektrisk støt.
- Dypp aldri produktet i vann og ikke sett den inn i en oppvaskmaskin.
- Ikke bruk et tidsur eller et separat fjernkontrollsystem som slår på enheten automatisk.
- Hold avstand fra brennbare gjenstander.
- Ikke åpne produktet.
- Fyll vannkokeren til max-linjen og kok vannet.

Før førstegangs bruk

1. Fyll vannkokeren til max-linjen og kok vannet.
2. Hell ut vannet.
3. Gjenta tre ganger for å fjerne eventuelt støv eller rester fra produksjonsprosessen.

Bruk av produktet

1. Sett produktet på en stabil og flat overflate.
2. Løft **A 1**.
3. Fyll **A 2** med vann.

A Fyll alltid kjelen mellom minimums- (0,5 L) og maksimums (1,7 L) -merket.

A Produktet er utstyrt med overopphetingsvern.

A Ikke søl vann på basen.

4. Lukk **A 1**.

5. Plasser **A 2** på **A7**.

6. Koble **A 4** til et strømuttak.

A Unngå søl på strømkontakten.

7. Trykk på **A 6** for å slå på produktet.

i **A 6** tennes.

i Vannkokeren varmes opp til vannet koker.

A Ikke fjern lokket mens vannet koker

i **A 6** slås av.

8. Sørg for at produktet er slått av før du fjerner det fra basen.

A Vær forsiktig når du åpner lokket. Varm luft kan unnslipe.

DA Vejledning til hurtig start

Elkedel

KAWK115EBK / KAWK115EWT



Yderligere oplysninger findes i den udvidede manual online:

ned.is/kawk115ebk | ned.is/kawk115ewt

Tilsluttet brug

Nedis KAWK115EBK/KAWK115EWT er en elektrisk vandkedel til at koge vand.

Produktet er kun beregnet til indendørs brug.

Dette produkt er ikke beregnet til professionel brug.

Dette produkt kan anvendes af børn fra 8 år og op og af personer med reducerede fysiske, sensoriske eller mentale evner eller mangler på erfaring og viden, hvis de har fået oplæring eller instruksjoner angående brug af produktet på en sikker måde og forstår, at varer de involverede. Børn må ikke lege med produktet.

Rengøring og brugervedligeholdelse må ikke udføres af børn uden opsyn.

Produktet er beregnet til brug i husholdningsmiljøer til typiske funktioner i hjemmet, der også kan udføres af ikke-eksperter til typiske husholdningsformål, såsom: butikker, kontorer eller andre lignende arbejdsmiljøer, landbrugsbygninger, anvendelse af kunder på hoteller, moteller og andre beboelsesmiljøer og/eller i indkvarteringer såsom 'bed and breakfast'.

Enhver modificering af produktet kan have konsekvenser for sikkerhed, garanti og korrekt funktion.

Specifikationer

Produkt	Elkedel
Varenummer	KAWK115EBK / KAWK115EWT
Mål (l x b x h)	240 x 220 x 130 mm
Strømforsyning	220 - 240 VAC ; 50 / 60 Hz
Strømforbrug	2200 W
Vandmængde	0,5 - 1,7 L

Hoveddele (billede A)

- 1 Låg
- 2 Kedel
- 3 Indikator for vandniveau
- 4 Strømkabel
- 5 Håndtag
- 6 Strømknap / LED-Indikator
- 7 Bundplade

Sikkerhedsinstruktioner

A ADVARSEL

- Sørg for, at du har læst og forstået instruktionerne i dette dokument fuldt ud, før du installerer eller bruger produktet. Gem dette dokument, så det sidenhen kan læses.
- Anvend kun produktet som beskrevet i denne vejledning.
- Brug ikke produktet, hvis det er skadet eller defekt. Udskift straks et skadet eller defekt produkt.
- Tab ikke produktet og undgå at støde det.
- Dette produkt må kun vedligeholdes af en kvalificeret tekniker pga. risikoen for elektrisk støt.
- Afbryd produktet fra stikkontakten og andet udstyr, hvis der opstår problemer.
- Udsæt ikke produktet for vand eller fugt.
- Hold produktet uden for børns rækkevidde.

- Børn skal holdes under opsyn for at sikre, at de ikke leger med produkt.
- Produktet må ikke efterlades uden opsyn, når det er tændt.
- Placer produktet på en stabil og flad overflade.
- Fyld aldrig kedlen over "max". Ellers kan der blive spildt varmt vand ud af kedlen.
- Tildæk ikke produktet, når det er i brug.
- Udsæt ikke produktet for direkte sollys, flammer eller varme.
- Brug ikke produktet, hvis overfladen er revnet.
- Undgå at spilde vand på strømsstikket.
- Produktet er genstand for restvarme efter brug.
- Tag ikke låget af, og åbn det ikke, mens vandet koger.
- Sørg for, at produktet er slukket, inden det tages af standen.
- Rør ikke produktets varme dele direkte.
- Brug ikke et forlængerkabel.
- Lad ikke strømkablet røre ved varme overflader.
- Slut kun til en jordforbundet stikkontakt.
- Træk produktets stik ud, når det ikke bruges eller før rengøring.
- Tag ikke produktet ud af kontakten ved at trække i kablet. Tag altid fat i stikket, og træk det.
- Brug ikke dette produkt i et badekar, et brusebad eller et vandfyldt bassin.
- Produktet må kun håndteres med tørre hænder. Hvis det håndteres med våde hænder, kan det medføre elektrisk stød.
- Sænk aldrig produktet ned i vand, og læg det aldrig i opvaskemaskinen.
- Brug ikke en timer eller et separat fjernbetjeningssystem, der automatisk tænder for enheden.
- Hold på afstand af brændbare objekter.
- Åbn ikke produktet.
- Fyld kedlen til max-linjen, og bring vandet til kogning.

Før første brug

1. Fyld kedlen til max-linjen, og bring vandet til kogning.
2. Smid vandet væk.
3. Gentag 3 gange for at fjerne støv eller rester fra produktionsprocessen.

Brug af produktet

1. Placer produktet på en stabil og flad overflade.

2. Løft **A 1**.

3. Fyld **A 2** med vand.

A Fyld altid kedlen mellem mærkerne for minimum (0,5 L) og maksimum (1,7 L).

A Dette produkt er udstyret med en overhedningsbeskyttelse.

A Spild ikke vand på basen.

4. Luk **A 1**.

5. Placer **A 2** på **A 7**.

6. Slut **A 4** til en stikkontakt.

A Undgå at spilde vand på strømsstikket.

7. Tryk på **A 6** for at tænde produktet.

i **A 6** lyser.

i Kedlen varmes op, indtil vandet koger.

A Tag ikke låget af, mens vandet koger

i **A 6** slukkes.

8. Sørg for, at produktet er slukket, inden det tages af dets base.

A Vær forsigtig, når låget åbnes. Varm damp kan undslippe.

HU Gyors beüzemelési útmutató

Elektromos vízfóraló

KAWK115EBK / KAWK115EWT

i További információért lásd a bővített online kézikönyvet:

ned.is/kawk115ebk | ned.is/kawk115ewt

Tervezett felhasználás

A Nedis KAWK115EBK/KAWK115EWT egy víz forralására használható elektromos vízfóraló.

A termék beltéri használatra készült.

A termék nem professzionális használatra készült.

8 éven felüli gyermekek, továbbá testi, érzékszervi vagy szellemi fogyatékkal élők, illetve tapasztalat vagy ismeretek hiányában hozzá nem értő személyek használhatják a terméket megfelelő felügyelet vagy a biztonságos használatra vonatkozó útmutatások mellett, amennyiben tisztában vannak a használattal járó veszélyekkel. Gyermekek nem játszhatnak a termékkel. Gyermekek nem végezhetik a készülék tisztítását és karbantartását felügyelet nélkül.

A termék rendeltetésszerűen kizárólag háztartási környezetben használható, emellett nem szakértő felhasználók is használhatják jellemzően háztartási funkciókra, például üzletekben, irodákban és hasonló munkakörnyezetekben, falusi vendéglátóhelyeken, vendégek a szállodákban, motelekben és egyéb lakossági és/vagy bed and breakfast jellegű környezetekben.

A termék bármilyen módosítása befolyásolhatja a biztonságot, a jóállást és a megfelelő működést.

Műszaki adatok

Termék	Elektromos vízfóraló
Cikkszám	KAWK115EBK / KAWK115EWT
Méret (h x sz x m)	240 x 220 x 130 mm
Áramellátás	220 - 240 VAC ; 50 / 60 Hz
Teljesítményfelvétel	2200 W
Vízmenység	0,5 - 1,7 L

Fő alkatrészek (A kép)

- 1 Fedél
- 2 Vízfóraló
- 3 Vízszintjelző
- 4 Tápkábel
- 5 Fogantyú
- 6 Bekapcsoló gomb/visszajelző LED
- 7 Alaplemez

Biztonsági utasítások

A FIGYELMEZTETÉS

- Ügyeljen arra, hogy a termék telepítése vagy használata előtt figyelmesen elolvasta és megértette az ebben a dokumentumban található információkat. Tartsa meg a dokumentumot, hogy később is fel tudja lapozni.
- A terméket csak az ebben a dokumentumban leírt módon használja.
- Ne használja a terméket, ha valamelyik része sérült vagy hibás. A sérült vagy meghibásodott terméket azonnal cserélje ki.
- Ne ejtse le a terméket és kerülje az ütődést.
- Ezt a terméket csak szakképzett technikus szervizelheti az áramütés kockázatának csökkentése érdekében.
- Ha probléma merül fel, válassza le a terméket a hálózati csatlakozóaljzatról és más berendezésekről.
- Óvja a terméket víztől vagy nedvességtől.
- Tartsa a terméket gyermekektől távol.
- A termék nem játékszer – ne hagyja felügyelet nélkül gyermekét a közelében.
- Ne hagyja felügyelet nélkül a bekapcsolt terméket.
- Helyezze a terméket stabil és sík felületre.
- A vízfóralót soha ne töltsse a „max” jelzésen túl. Ellenkező esetben a forró víz kifröccsenhet a vízfóralóból.
- Használat közben ne takarja le a terméket.
- Ne tegye ki a terméket közvetlen napfénynek, nyílt lángnak vagy hőnek.
- Ne használja a terméket, ha sérült a felülete.
- Vigyázzon, hogy ne kerüljön víz a hálózati konnektorra.
- A termék használat után egy ideig még forró maradhat.
- Ne nyissa fel vagy távolítsa el a fedelet, ha a víz forr.
- Ügyeljen arra, hogy a termék kikapcsolt állapotban legyen, mielőtt eltávolítja a talpról.
- Ne érjen közvetlenül a termék forró alkatrészeihez.
- Ne használjon hosszabbító kábelt.
- Ügyeljen arra, hogy a tápkábel ne érjen forró felületekhez.
- Kizárólag földelt csatlakozóaljzathoz csatlakoztassa.
- Használaton kívül és tisztítás előtt húzza ki a terméket csatlakozódugóját.
- Ne a kábelnél fogva húzza ki a terméket a csatlakozóaljzból. Mindig fogja meg a dugót, és húzza ki.
- Ne használja a terméket fürdőkádban, zuhanyzóban vagy vízzel töltött medencében.
- Csak száraz kézzel érjen a termékhez. Ha nedves kézzel ér hozzá, áramütést szenvedhet.
- Soha ne merítse a terméket vízbe, és ne tegye mosogatógépbe.
- Ne használjon időzített vagy olyan különálló távirányító rendszert, amely automatikusan kapcsolja be a készüléket.
- Tartsa gyúlékony tárgyaktól távol.
- Ne nyissa ki a terméket.
- Töltsse fel a vízfóralót a „max” jelzésig, majd forralja fel a vizet.

Az első használat előtt

1. Töltsse fel a vízfóralót a „max” jelzésig, majd forralja fel a vizet.
2. Öntse ki a vizet.
3. A gyártási folyamat során keletkezett por vagy maradványok eltávolításához ismétlje meg 3 alkalommal.

A termék használata

1. Helyezze a terméket stabil és sík felületre.

2. Emelje fel az **A 1** részt.

3. Töltsse meg az **A 2** részt vízzel.

A A kannát mindig a minimális (0,5 L) és a maximális (1,7 L) jelölések közé töltsse fel.

A A termék túlelgedés elleni védelemmel van felszerelve.

A Ne öntsön vizet a talpra.

4. Csukja be a **A 1** részt.

5. Helyezze az **A 2** részt az **A 7** részre.

6. Csatlakoztassa az **A 4** részt egy elektromos csatlakozóaljzathoz.

A Vigyázzon, hogy ne kerüljön víz a hálózati konnektorra.

7. Nyomja meg az **A 6** gombot a termék bekapcsolásához.

i Az **A 6** világítani kezd.

i A vízfóraló a víz felforrásáig fűt.

A Ne távolítsa el a fedelet a víz forrása közben

i Az **A 6** kikapcsol.

8. Ügyeljen arra, hogy a termék kikapcsolt állapotban van, mielőtt eltávolítja a talpról.

A A fedél felnyitásakor legyen óvatos, forró gőz távozhat.

PL Przewodnik Szybki start

Czajnik elektryczny

KAWK115EBK / KAWK115EWT

i Więcej informacji znajdziesz w rozszerzonej instrukcji obsługi online:

ned.is/kawk115ebk | ned.is/kawk115ewt

Przeznaczenie

Nedis KAWK115EBK/KAWK115EWT to elektryczny czajnik do gotowania wody.

Produkt jest przeznaczony wyłącznie do użytku wewnątrz pomieszczeń.

Produkt nie jest przeznaczony do użytku zawodowego.

Ten produkt może być używany przez dzieci w wieku od 8 lat oraz przez osoby o ograniczonej sprawności fizycznej, sensorycznej lub umysłowej, a także przez osoby, które nie posiadają odpowiedniej wiedzy i

δοświadczenia, jeżeli znajdują się pod nadzorem lub otrzymały instrukcje dotyczące użytkowania produktu w bezpieczny sposób oraz rozumieją związane z tym zagrożenia. Dzieci nie mogą bawić się produktem. Dzieci nie powinny czyścić ani przeprowadzać jakichkolwiek czynności konserwacyjnych bez nadzoru. Ten produkt jest przeznaczony do użytku w gospodarstwie domowym do typowych funkcji i może być również używany przez niewykwalifikowanych użytkowników do typowych funkcji w miejscach takich, jak: sklepy, biura, inne podobne środowiska pracy, gospodarstwa wiejskie oraz przez klientów w hotelach, motelach i innych środowiskach mieszkaniowych i/lub w pensjonatach.

Wszelkie modyfikacje produktu mogą mieć wpływ na bezpieczeństwo, gwarancję i działanie.

Specyfikacja

Produkt	Czajnik elektryczny
Numer katalogowy	KAWK115EBK / KAWK115EWT
Wymiary (dł. x szer. x wys.)	240 x 220 x 130 mm
Zasilanie	220 - 240 VAC ; 50 / 60 Hz
Zużycie energii	2200 W
Ilość wody	0,5 - 1,7 L

Główne części (rysunek A)

- 1 Pokrywa
- 2 Czajnik
- 3 Wskaźnik poziomu wody
- 4 Przewód zasilający
- 5 Uchwyt
- 6 Włącznik zasilania / Wskaźnik LED
- 7 Płytkę podstawy

Instrukcje bezpieczeństwa

A OSTRZEŻENIE

- Przed zainstalowaniem lub użyciem produktu należy upewnić się, że instrukcje zawarte w niniejszym dokumencie zostały w pełni przeczytane i zrozumiane. Zachowaj niniejszy dokument na przyszłość.
- Produktu należy używać wyłącznie w sposób opisany w niniejszym dokumencie.
- Nie używaj produktu, jeśli jakkolwiek jego część jest zniszczona lub uszkodzona. Natychmiast wymień uszkodzony lub wadliwy produkt.
- Nie upuszczaj produktu i unikaj uderzania go.
- Ten produkt może być serwisowany wyłącznie przez wykwalifikowanego serwisanta, aby zmniejszyć ryzyko porażenia prądem elektrycznym.
- Jeśli wystąpią problemy, odłącz produkt od źródła zasilania i innych urządzeń.
- Nie narażaj produktu na działanie wody lub wilgoci.
- Produkt należy przechowywać poza zasięgiem dzieci.
- Produkt nie jest zabawką – należy chronić go przed dostępem dzieci.
- Nie zostawiaj włączonego produktu bez nadzoru.
- Produkt należy ustawić na stabilnej i równej powierzchni.
- Nigdy nie napełniaj czajnika powyżej poziomu „max”. W przeciwnym razie woda może wylać się z czajnika.
- Nie zakrywaj produktu podczas użytkowania.
- Nie wystawiaj urządzenia na bezpośrednie działanie promieni słonecznych, otwartego ognia lub ciepła.
- Nie używaj produktu, jeśli jego powierzchnia jest pęknięta.
- Unikaj zachlapania wtyczki zasilania.
- Na produkcie występuje ciepło szczątkowe po użytkowaniu.
- Nie zdejmuj ani nie otwieraj pokrywki podczas gotowania wody.
- Przed zdjęciem urządzenia z podstawy należy upewnić się, że jest ono wyłączone.
- Nie dotykaj gorących części produktu bezpośrednio.
- Nie używaj przedłużaczy.
- Przewód zasilający nie powinien dotykać gorących powierzchni.
- Podłączaj tylko do gniazdka z uziemieniem.
- Wyjmij wtyczkę z gniazdka, gdy urządzenie nie jest używane, oraz przed przystąpieniem do czyszczenia.
- Nie odłączaj produktu, ciągnąc za kabel. Zawsze należy chwycić wtyczkę i pociągnąć ją.
- Nie używaj tego produktu w wannie, pod prysznicem lub w zbiorniku wypełnionym wodą.
- Produktu należy dotykać wyłącznie suchymi dłońmi. Dotykanie mokrymi dłońmi może spowodować porażenie prądem.
- Nigdy nie zanurzaj produktu w wodzie ani nie umieszczaj go w zmywarce do naczyń.
- Nie używaj timera ani oddzielnego systemu zdalnego sterowania, który automatycznie włącza urządzenie.
- Zachowaj odpowiednią odległość od przedmiotów łatwopalnych.
- Produktu nie wolno otwierać.
- Napełnij czajnik do linii maksymalnego poziomu i zagotuj wodę.

Przed pierwszym użyciem

1. Napełnij czajnik do linii maksymalnego poziomu i zagotuj wodę.
2. Wylej wodę.
3. Powtórz 3 razy, aby usunąć kurz lub pozostałości z procesu produkcyjnego.

Użytkowanie produktu

1. Produkt należy ustawić na stabilnej i równej powierzchni.
2. Unieś **A 1**.
3. Napełnij **A 2** wodą.
- A** Czajnik należy zawsze napełniać do poziomu między oznaczeniami minimum (0,5 L) i maksimum (1,7 L).
- A** Produkt jest wyposażony w zabezpieczenie przed przegrzaniem.
- A** Nie wylewaj wody na podstawę.
4. Zamknij **A 1**.
5. Umieść **A 2** na **A 7**.
6. Podłącz **A 4** do gniazdka elektrycznego.
- A** Unikaj zachlapania wtyczki zasilania.
7. Naciśnij **A 6**, aby włączyć produkt.
- i** Zaświeci się **A 6**.
- i** Czajnik nagrzewa się do czasu, aż woda się zagotuje.
- A** Nie zdejmuj pokrywki, gdy woda się gotuje.
- i** **A 6** zgaśnie.
8. Przed zdjęciem produktu z podstawy należy upewnić się, że jest on wyłączony.
- A** Zachowaj ostrożność podczas otwierania pokrywy – może się pojawić gorąca para.

EL Οδηγός γρήγορης εκκίνησης

Ηλεκτρικός βραστήρας

KAWK115EBK / KAWK115EWT

i Για περισσότερες πληροφορίες δείτε το εκτενές online εγχειρίδιο: ned.is/kawk115ebk | ned.is/kawk115ewt

Προοριζόμενη χρήση

To Nedis KAWK115EBK/KAWK115EWT είναι ένας ηλεκτρικός βραστήρας για το βράσιμο νερού.

Το προϊόν αυτό προορίζεται αποκλειστικά για εσωτερικό χώρο.

Το προϊόν δεν πρέπει χρησιμοποιείται για επαγγελματική χρήση.

Το προϊόν αυτό μπορεί να χρησιμοποιηθεί από παιδιά 8 ετών και άνω και από άτομα με μειωμένες σωματικές, αισθητηριακές ή διανοητικές ικανότητες ή χωρίς εμπειρία και γνώσεις αν επιβλέπονται ή τους έχουν δοθεί οδηγίες για την ασφαλή χρήση του προϊόντος και κατανοούν τους κίνδυνους που εμπλέκονται. Τα παιδιά δεν πρέπει να παίζουν με το προϊόν. Η καθαριότητα και η συντήρηση από τον χρήστη δεν πρέπει να πραγματοποιείται από παιδιά χωρίς επίβλεψη.

Το προϊόν αυτό προορίζεται για χρήση σε οικιακό περιβάλλον για τυπικές οικιακές χρήσεις και μπορεί επίσης να χρησιμοποιηθεί από μη έμπειρους χρήστες για τυπική οικιακή χρήση, όπως: καταστήματα, γραφεία ή άλλο παρόμοιο εργασιακό περιβάλλον, φάρμες, από πελάτες ξενοδοχείων, μοτέλ και άλλους χώρους διαμονής και/ή σε ξενώνες με πριωνό.

Οποιαδήποτε τροποποίηση του προϊόντος μπορεί να έχει επιπτώσεις στην ασφάλεια, την εγγύηση και τη σωστή λειτουργία.

Χαρακτηριστικά

Προϊόν	Ηλεκτρικός βραστήρας
Αριθμός είδους	KAWK115EBK / KAWK115EWT
Διαστάσεις (μ x π x υ)	240 x 220 x 130 mm
Τροφοδοσία ρεύματος	220 - 240 VAC ; 50 / 60 Hz
Κατανάλωση ρεύματος	2200 W
Ποσότητα νερού	0,5 - 1,7 L

Κύρια μέρη (εικόνα A)

- 1 Καπάκι
- 2 Βραστήρας
- 3 Ένδειξη στάθμης νερού
- 4 Καλώδιο ρεύματος
- 5 Χειρολαβή
- 6 Κομπι ισχύος / Ένδειξη LED
- 7 Πιάτο βάση

Οδηγίες ασφάλειας

A ΠΡΟΕΙΔΟΠΟΙΗΣΗ

- Βεβαιωθείτε ότι έχετε διαβάσει και κατανοήσει αυτές τις οδηγίες πριν εγκαταστήσετε ή χρησιμοποιήσετε το προϊόν. Κρατήστε το προϊόν το έγγραφο για μελλοντική αναφορά.
- Χρησιμοποιείτε το προϊόν μόνο σύμφωνα με αυτό το έγγραφο.
- Μην χρησιμοποιείτε το προϊόν εάν οποιοδήποτε τμήμα του έχει ζημιά ή ελάττωμα. Αντικαταστήστε αμέσως ένα χαλασμένο ή ελαττωματικό προϊόν.
- Μην ρίχνετε κάτω το προϊόν και αποφύγετε τα τραντάγματα.
- Για να μειώσετε τον κίνδυνο ηλεκτροπληξίας, η συντήρηση του προϊόντος πρέπει να πραγματοποιείται μόνο από εξουσιοδοτημένο τεχνικό συντήρησης.
- Αποσυνδέστε το προϊόν από το ρεύμα όπως και άλλες συσκευές αν προκύψει κάποιο πρόβλημα.
- Μην εκθέτετε το προϊόν σε νερό ή υγρασία.
- Να φυλάσσεται μακριά από παιδιά.
- Τα παιδιά θα πρέπει να επιβλέπονται ώστε να μην παίζουν με το προϊόν.
- Μην αφήνετε το προϊόν χωρίς επίβλεψη όταν είναι σε λειτουργία.
- Τοποθετήστε το προϊόν σε μία σταθερή και επίπεδη επιφάνεια.
- Ποτέ μην γεμίζετε το βραστήρα πάνω από το «max». Διαφορετικά μπορεί να χυθεί καυτό νερό έξω από τον βραστήρα.
- Μην καλύπτετε το προϊόν ενώ λειτουργεί.
- Μην εκθέτετε το προϊόν σε άμεσο ηλιακό φως, γυμνές φλόγες ή θερμαντικά στοιχεία.
- Μη χρησιμοποιείτε το προϊόν όταν η επιφάνεια του είναι κατεστραμμένη.
- Αποφύγετε το χύσιμο υγρών πάνω στο φιλ.
- Μετά τη χρήση του προϊόντος μπορεί να υπάρχει υπολειπόμενη θερμότητα.
- Μην αφιρείτε και μην απομακρύνετε το καπάκι ενώ βράζει το νερό.
- Βεβαιωθείτε ότι το προϊόν είναι απενεργοποιημένο προτού το απομακρύνετε από την βάση.
- Μην αγγίζετε απευθείας τα θερμά μέρη του προϊόντος.
- Μην χρησιμοποιείτε καλώδιο επέκτασης.
- Το καλώδιο ρεύματος δεν πρέπει να έρχεται σε επαφή με τις θερμές επιφάνειες.
- Συνδέστε μόνο σε πρίζα με γείωση.
- Αποσυνδέστε το προϊόν όταν δεν χρησιμοποιείται και πριν από τον καθαρισμό.
- Μην αποσυνδέετε το προϊόν τραβώντας από το καλώδιο. Να κρατάτε πάντα γερά την πρίζα και να τραβάτε.
- Μην χρησιμοποιείτε αυτό το προϊόν μέσα στη μπανιέρα, στο ντουζ ή δεξαμενή νερού.
- Χειριστείτε το προϊόν μόνο με στεγνά χέρια. Ο χειρισμός με βρεγμένα χέρια μπορεί να προκαλέσει ηλεκτροπληξία.
- Ποτέ μην βυθίσετε το προϊόν σε νερό ή μην το βάλετε σε πλυντήριο πιάτων.
- Μην χρησιμοποιείτε χρονοδιακόπτη ή ένα ξεχωριστό αυτόματο σύστημα τηλεχειρισμού αυτόματης ενεργοποίησης στο προϊόν.

- Κρατήστε μία απόσταση από εύφλεκτα αντικείμενα.
- Μην ανοίγετε το προϊόν.
- Γεμίστε τον βραστήρα έως τη γραμμή max και βράστε το νερό.

Πριν τη πρώτη χρήση

1. Γεμίστε τον βραστήρα έως τη γραμμή max και βράστε το νερό.
2. Πετάξτε το νερό.
3. Επαναλάβετε 3 φορές για να απομακρύνετε τη σκόνη και τα υπολείμματα της κατασκευής του.

Χρήση το προϊόντος

1. Τοποθετήστε το προϊόν σε μία σταθερή και επίπεδη επιφάνεια.
2. Σηκώστε το **A 1**.
3. Γεμίστε **A 2** με νερό.

A Πάντα να γεμίζετε τον βραστήρα ανάμεσα στις ενδείξεις ελάχιστο (0,5 L) και μέγιστο (1,7 L).

A Το προϊόν είναι εξοπλισμένο με μία ασφάλεια υπερθέρμανσης.

A Μην ρίχνετε νερό πάνω στη βάση.

4. Κλείστε το **A 1**.
5. Τοποθετήστε το **A 2** στο **A 7**.
6. Συνδέστε το **A 4** σε μία πρίζα.

A Αποφύγετε το χύσιμο υγρών πάνω στο φιλτράρισμα.

7. Πατήστε **A 6** για να ενεργοποιήσετε το προϊόν.

i Το **A 6** φωτίζεται.

i Ο βραστήρας θερμαίνεται μέχρι να βράσει το νερό.

A Μην αφαιρείτε το καπάκι ενώ βράζει το νερό

i **A 6** απενεργοποιείται.

8. Βεβαιωθείτε ότι το προϊόν είναι απενεργοποιημένο προτού το απομακρύνετε από την βάση του.

A Δώστε προσοχή όταν ανοίγετε το καπάκι, μπορεί να βγει θερμός ατμός.

SK Rýchly návod Elektrická kanvica KAWK115EBK / KAWK115EWT

 Viac informácií nájdete v rozšírenom návode online: ned.is/kawk115ebk | ned.is/kawk115ewt

Určené použitie

Nedis KAWK115EBK/KAWK115EWT je elektrická varná kanvica na uvedenie vody do varu.

Výrobok je určený len na použitie vo vnútri.

Výrobok nie je určený na profesionálne použitie.

Tento výrobok môžu používať deti od 8 rokov a staršie a osoby so zníženými fyzickými, zmyslovými alebo mentálnymi schopnosťami alebo s nedostatkom skúseností a znalostí iba pod dozorom alebo pokiaľ sú poučení o používaní výrobku bezpečným spôsobom a chápu súvisiace riziká. Deti sa nesmú hrať s výrobkom. Čistenie a používateľskú údržbu nesmú vykonávať deti bez dozoru.

Výrobok je určený na typické použitie v domácnostiach, môžu ho využívať aj bežní používatelia v prostrediach, ako sú: obchody, kancelárie a iné podobné pracovné prostredia, domy na farme, ako aj klienti v hoteloch, motelloch a ostatných obytných prostrediach a/alebo v ubytovacích zariadeniach s raňajkami. Každá zmena výrobku môže mať následky na bezpečnosť, záruku a správne fungovanie.

Technické údaje

Produkt	Elektrická kanvica
Číslo výrobku	KAWK115EBK / KAWK115EWT
Rozmery (D x Š x V)	240 x 220 x 130 mm
Napájanie	220 - 240 VAC ; 50 / 60 Hz
Spotreba energie	2200 W
Množstvo vody	0,5 - 1,7 L

Hlavné časti (obrázok A)

- 1 Veko
- 2 Kanvica
- 3 Indikátor hladiny vody
- 4 Napájací kábel
- 5 Rúčka
- 6 Hlavný vypínač/LED indikátor
- 7 Základná doska

Bezpečnostné pokyny

A VAROVANIE

- Pred inštaláciou alebo použitím výrobku si nezabudnite prečítať a pochopiť všetky pokyny v tomto dokumente. Tento dokument uchovajte pre potreby v budúcnosti.
- Výrobok používajte len podľa opisu v tomto dokumente.
- Výrobok nepoužívajte, ak je jeho časť poškodená alebo chybná. Poškodený alebo chybný výrobok okamžite vymeňte.
- Dávajte pozor, aby vám výrobok nepadol a zabráňte nárazom.
- Servis tohto výrobku môže vykonávať len kvalifikovaný technik, aby sa znížilo nebezpečenstvo poranenia elektrickým prúdom.
- Ak sa vyskytnú problémy, výrobok odpojte od zdroja napájania a iného zariadenia.
- Výrobok nevystavujte vode alebo vlhkosti.
- Výrobok udržiajte mimo dosahu detí.
- Deti musia byť pod dozorom, aby sa zabezpečilo, že sa s výrobkom nehrajú.
- Nenechávajte výrobok bez dozoru, keď je zapnutý.
- Výrobok položte na stabilný a rovný povrch.
- Nikdy nepĺňte kanvicu nad značku „max“. V opačnom prípade sa môže horúca voda vylievať z kanvice.
- Výrobok počas prevádzky neprikrývajte.
- Výrobok nevystavujte priamemu slnečnému svetlu, otvorenému ohňu a vysokej teplote.
- Nepoužívajte výrobok, ak je povrch prasknutý.
- Dbajte na to, aby nedošlo k vyliatiu na napájací konektor.
- Výrobok je po použití vystavený zvyškovému teplu.
- Počas varu vody neodstraňujte ani neotvárajte veko.
- Pred odstránením výrobku z podstavca sa uistite, že je výrobok vypnutý.
- Nedotýkajte sa priamo horúcich častí výrobku.
- Nepoužívajte predlžovací kábel.
- Dbajte na to, aby sa napájací kábel nedotýkal horúcich povrchov.
- Výrobok pripájajte len k uzemnenej elektrickej zásuvke.
- Odpojte výrobok od elektrickej zásuvky, keď sa nepoužíva a pred čistením.
- Výrobok neodpájajte zo zásuvky ťahaním kábla. Vždy chyťte zástrčku a vytiahnite ju.
- Nepoužívajte tento výrobok vo vani, sprche ani nádrži naplnenej vodou.
- S výrobkom manipulujte len suchými rukami. Manipulácia mokrymi rukami by mohla spôsobiť zasiahnutie elektrickým prúdom.
- Nikdy neponárajte výrobok do vody ani ho nedávajte do umývačky riadu.
- Nepoužívajte časovač ani osobitný systém diaľkového ovládania, ktorý by zapol zariadenie automaticky.
- Od horľavých predmetov udržiavajte dostatočnú vzdialenosť.
- Výrobok neotvárajte.
- Naplňte kanvicu po značku maximálnej hladiny a uveďte vodu do varu.

Pred prvým použitím

1. Naplňte kanvicu po značku maximálnej hladiny a uveďte vodu do varu.
2. Vylejte vodu.
3. Postup zopakujte 3-krát, aby sa odstránil akýkoľvek prach alebo zvyšok z procesu výroby.

Používanie výrobku

1. Výrobok položte na stabilný a rovný povrch.
 2. Nadvihnite **A 1**.
 3. Naplňte **A 2** vodou.
- A** Kanvicu vždy naplňte medzi značky minimum (0,5 L) a maximum (1,7 L).
- A** Výrobok je vybavený funkciou ochrany proti prehriatiu.
- A** Dbajte na to, aby sa na základňu nevyliala žiadna voda.
4. Zatvorte **A 1**.
 5. Umiestnite **A 2** na **A 7**.
 6. Pripojte **A 4** k napájacej elektrickej zásuvke.
- A** Dbajte na to, aby nedošlo k vyliatiu na napájací konektor.
7. Stlačením **A 6** zapnite výrobok.
- i** Rozsvieti sa **A 6**.
- i** Kanvica sa bude zohrievať dovtedy, kým voda nedosiahne bod varu.
- A** Počas vrenia vody neotvárajte veko
- i** **A 6** zhasne.
8. Pred oddelením výrobku od základne sa uistite, že je výrobok vypnutý.
- A** Buďte opatrní pri otváraní veka, môže uniknúť horúca para.

CS Rychlý návod Elektrická konvice KAWK115EBK / KAWK115EWT

 Více informací najdete v rozšířené příručce online: ned.is/kawk115ebk | ned.is/kawk115ewt

Zamýšlené použití

KAWK115EBK/KAWK115EWT značky Nedis je elektrická konvice určena k vaření vody.

Tento výrobek je určen výhradně k použití ve vnitřních prostorách.

Výrobek není určen k profesionálnímu použití.

Tento výrobek mohou používat děti od 8 let a osoby se sníženými tělesnými, smyslovými nebo duševními schopnostmi nebo s nedostatkem zkušeností a znalostí, pokud jsou pod dohledem, nebo podle pokynů ohledně bezpečného používání výrobku, pokud se seznámí s možnými riziky. Děti by si s výrobkem neměly hrát. Čištění a uživatelskou údržbu nesmí vykonávat děti bez dozoru.

Výrobek je určen k použití v domácím prostředí nebo pro typické domácí úkoly, které mohou vykonávat i laické osoby, např. v obchodech, kancelářích a dalších podobných pracovních prostředích, na farmách, klienty v hotelech, motelloch a dalších rezidenčních prostorách a/nebo v zařízeních poskytujících ubytování se snídaní.

Jakékoli úpravy výrobku mohou ovlivnit jeho bezpečnost, záruku a správné fungování.

Technické údaje

Produkt	Elektrická konvice
Číslo položky	KAWK115EBK / KAWK115EWT
Rozměry (D x Š x V)	240 x 220 x 130 mm
Zdroj napájení	220 - 240 VAC ; 50 / 60 Hz
Příkon	2200 W
Množství vody	0,5 - 1,7 L

Hlavní části (obrázek A)

- 1 Víko
- 2 Konvice
- 3 Ukazatel úrovně vody
- 4 Napájecí kabel
- 5 Držadlo
- 6 Tlačítko zapnutí / vypnutí a LED ukazatel
- 7 Základna

Bezpečnostní pokyny

VAROVÁNÍ

- Před instalací či používáním výrobku si nejprve kompletně přečtěte pokyny obsažené v tomto dokumentu a ujistěte se, že jim rozumíte. Dokument uschovejte pro případné budoucí použití.
- Výrobek používejte pouze tak, jak je popsáno v tomto dokumentu.
- Výrobek nepoužívejte, pokud je jakákoli část poškozená nebo vadná. Poškozený nebo vadný výrobek okamžitě vyměňte.
- Zabraňte pádu výrobku a chráňte jej před nárazy.
- Servisní zásahy na tomto výrobku smí provádět pouze kvalifikovaný technik údržby, sníží se tak riziko úrazu elektrickým proudem.
- Dojde-li k jakémukoli problému, odpojte výrobek ze sítě a od jiných zařízení.
- Nevystavujte výrobek působení vody ani vlhkosti.
- Výrobek udržujte mimo dosah dětí.
- Dohlížejte na děti, aby si s výrobkem nehrály.
- Je-li výrobek zapnutý, nenechávejte jej nikdy bez dozoru.
- Umístěte výrobek na stabilní a rovný povrch.
- Nikdy konvici neplňte nad úroveň „max“. Mohlo by totiž dojít k vylití vody z konvice.
- Během používání výrobek nezakrývejte.
- Nevystavujte výrobek přímému slunečnímu záření, otevřenému ohni či vysokým teplotám.
- Nepoužívejte výrobek, pokud je jeho povrch prasklý.
- Zabraňte vylití na napájecí konektor.
- Výrobek zůstává po použití teplý.
- Když voda vaří, neodstraňujte ani neotvírejte víko.
- Před sundáním výrobku ze základny se ujistěte, že je výrobek vypnutý.
- Nedotýkejte se horkých částí výrobku.
- Nepoužívejte prodlužovací kabel.
- Nenechte napájecí kabel dotknout horkých povrchů.
- Připojte vždy pouze do uzemněné stěnové zásuvky.
- Před čištěním a v době, kdy výrobek nepoužíváte, jej odpojte ze zásuvky.
- Výrobek neodpojujte taháním za kabel. Vždy uchopte a vytáhněte zástrčku.
- Nepoužívejte tento výrobek ve vaně, sprše či vodních nádržích.
- S výrobkem manipulujte vždy pouze suchýma rukama. Manipulace s mokřýma rukama by mohla způsobit poranění elektrickým proudem.
- Nikdy výrobek neponořujte do vody ani nedávejte do myčky nádobí.
- Nepoužívejte časovač ani samostatný systém dálkového ovládání, který by výrobek zapínal automaticky.
- Udržujte v dostatečné vzdálenosti od hořlavých předmětů.
- Nesnažte se výrobek otevřít.
- Naplňte konvici po rysku maximum a přiveďte vodu k varu.

Před prvním použitím

1. Naplňte konvici po rysku maximum a přiveďte vodu k varu.
2. Vylejte vodu.
3. Pro odstranění prachu a zbytků z výrobního procesu zopakujte 3krát.

Použití výrobku

1. Umístěte výrobek na stabilní a rovný povrch.
2. Zvedněte **A 1**.
3. Naplňte **A 2** vodou.

A Konvici vždy naplňte tak, aby hladina byla mezi značkami minimum (0,5 l) a maximum (1,7 l).

A Výrobek je vybaven pojistkou proti přehřátí.

A Nevylévejte vodu na základnu.

4. Zavřete **A 1**.

5. Položte **A 2** na **A 7**.

6. Zapojte **A 4** do stěnové zásuvky.

A Zabraňte vylití na napájecí konektor.

7. Stiskem **A 6** výrobek zapněte.

i Rozsvítí se **A 6**.

i Konvice se zahřívá, dokud voda nevě.

A Když voda vaří, neotvírejte víko.

i **A 6** se vypne.

8. Před sundáním výrobku ze základny se ujistěte, že je výrobek vypnutý.

A Při otvírání víka buďte opatrní, může dojít k úniku horké páry.

RO Ghid rapid de inițiere

Cană electrică

KAWK115EBK / KAWK115EWT

i Pentru informații suplimentare, consultați manualul extins, disponibil online: ned.is/kawk115ebk | ned.is/kawk115ewt

Utilizare preconizată

Nedis KAWK115EBK/KAWK115EWT este o cană electrică pentru fierberea apei.

Produsul este destinat exclusiv pentru utilizare în interior.

Produsul nu este destinat utilizării profesionale.

Acest produs poate fi utilizat de copiii cu vârsta peste 8 ani și de persoanele cu capacități fizice, senzoriale sau mentale reduse sau fără experiență și fără cunoștințe dacă acestea sunt supravegheate sau instruite cu privire la utilizarea produsului într-un mod sigur și înțeleg pericolele implicate. Copii nu trebuie să se joace cu produsul. Curățarea și întreținerea de către utilizator nu trebuie să fie efectuate de copii fără supraveghere.

Produsul este destinat utilizării în gospodării, pentru funcții gospodărești obișnuite și poate fi folosit de asemenea, de către utilizatori care nu au nivel de expert pentru funcții gospodărești obișnuite, de exemplu: magazine, birouri sau alte medii de lucru similare, ferme, de către clienții hotelurilor, motelurilor și altor medii de tip rezidențial și/sau în medii de tip cazare și mic dejun.

Orice modificări a produsului poate avea consecințe pentru siguranța, garanția și funcționarea corectă a produsului.

Specificații

Produs	Cană electrică
Numărul articolului	KAWK115EBK / KAWK115EWT
Dimensiuni (L x l x h)	240 x 220 x 130 mm
Alimentare electrică	220 - 240 VAC ; 50 / 60 Hz
Consum de electricitate	2200 W
Cantitate de apă	0,5 - 1,7 L

Piese principale (imagine A)

- 1 Capac
- 2 Cană fierbător
- 3 Indicator pentru nivelul apei
- 4 Cablu electric
- 5 Mâner
- 6 Buton pornit-oprit / LED indicator
- 7 Placă de bază

Instrucțiuni de siguranță

AVERTISMENT

- Asigurați-vă că ați citit complet și că ați înțeles instrucțiunile din acest document înainte de a instala sau utiliza produsul. Păstrați acest document pentru a-l consulta ulterior.
- Folosiți produsul exclusiv conform descrierii din acest document.
- Nu folosiți produsul dacă o piesă este deteriorată sau defectă. Înlocuiți imediat produsul deteriorat sau defect.
- Nu lăsați produsul să cadă și evitați ciocnirile elastice.
- Service-ul asupra acestui produs poate fi realizat doar de către un tehnician calificat pentru întreținere, pentru a reduce riscul de electrocutare.
- Deconectați produsul de la sursa electrică și de la alte echipamente în cazul în care apar probleme.
- Nu expuneți produsul la apă sau umezeală.
- Nu lăsați produsul la îndemâna copiilor.
- Copiii trebuie supravegheați pentru a vă asigura că nu se joacă cu produsul.
- Nu lăsați produsul nesupravegheat când este pornit.
- Așezați produsul pe o suprafață stabilă și plană.
- Nu umpleți niciodată cana peste nivelul „max”. În caz contrar, apa fierbinte poate curge din cană.
- Nu acoperiți produsul în timpul utilizării.
- Nu expuneți produsul la lumina directă a soarelui, foc deschis sau surse de căldură.
- Nu folosiți produsul în cazul în care suprafața sa este fisurată.
- Evitați vărsarea lichidelor pe conectorul electric.
- Produsul conține urme de căldură reziduală după utilizare.
- Nu îndepărtați și nu deschideți capacul în timp ce fierbe apa.
- Asigurați-vă că produsul este oprit când îl ridicați de pe bază.
- Nu atingeți direct părțile fierbinți ale produsului.
- Nu folosiți prelungitoare.
- Nu lăsați cablul electric să atingă suprafețele fierbinți.
- Conectați numai la o priză cu împământare.
- Deconectați produsul când nu îl utilizați și înainte de curățare.
- Nu trageți de cablu pentru a deconecta produsul de la priză. Apucați întotdeauna ștecherul și trageți de acesta.
- Nu folosiți acest produs în cadă, duș sau într-un rezervor plin cu apă.
- Manevrați produsul exclusiv cu mâinile uscate. Manevrarea cu mâinile ude poate produce electrocutare.
- Nu scufunțați niciodată produsul în apă și nu îl puneți într-o mașină de spălat vase.
- Nu folosiți un temporizator sau un sistem separat de telecomandă care pornește automat dispozitivul.
- Păstrați distanța față de obiectele inflamabile.
- Nu deschideți produsul.
- Umpleți cana până la linia max și așteptați să fiarbă apa.

Înainte de prima utilizare

1. Umpleți cana până la linia max și așteptați să fiarbă apa.
2. Aruncați apa.
3. Repetați de 3 ori pentru a îndepărta orice urme de praf sau reziduuri din procesul de fabricație.

Utilizarea produsului

1. Așezați produsul pe o suprafață stabilă și plană.
2. Ridicați **A 1**.
3. Umpleți **A 2** cu apă.
- A** Umpleți întotdeauna cana între marcasele minimum (0,5 L) și maximum (1,7 L).
- A** Produsul este prevăzut cu un element de protecție la supraîncălzire.
- A** Nu lăsați apa să curgă pe bază.
4. Închideți **A 1**.
5. Așezați **A 2** pe **A 7**.
6. Conectați **A 4** la o priză electrică.
- A** Evitați vărsarea lichidelor pe conectorul electric.
7. Apăsăți **A 6** pentru a porni produsul.
- i** **A 6** se aprinde.
- i** Cana se încălzește până la fierberea apei.
- A** Nu îndepărtați capacul în timp ce fierbe apa
- i** **A 6** se oprește.
8. Asigurați-vă că produsul este oprit când îl ridicați de pe bază.
- A** Aveți grijă la deschiderea capacului, poate ieși abur fierbinte.

A

