

*nedis*

---

Single serve coffee machine  
with 0.42L travel mug

---

KACM300FBK

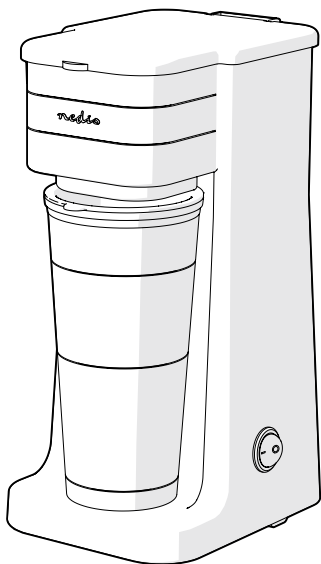

[ned.is/kacm300fbk](https://ned.is/kacm300fbk)

EN	Quick start guide	4
DE	Kurzanleitung	6
FR	Guide de démarrage rapide	8
NL	Verkorte handleiding	11
IT	Guida rapida all'avvio	13
ES	Guía de inicio rápido	16
PT	Guia de iniciação rápida	18
SV	Snabbstartsguide	21
FI	Pika-aloitusopas	23
NO	Hurtigguide	25
DA	Vejledning til hurtig start	27
HU	Gyors beüzemelési útmutató	30
PL	Przewodnik Szybki start	32
EL	Οδηγός γρήγορης εκκίνησης	34
SK	Rýchly návod	37
CS	Rychlý návod	39
RO	Ghid rapid de inițiere	42

**A**

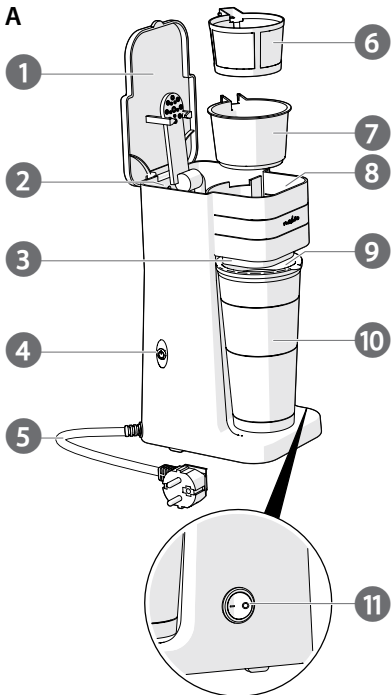

# Single serve coffee machine

KACM300FBK



For more information see the extended manual online: [ned.is/kacm300fbk](http://ned.is/kacm300fbk)

## Intended use

The Nedis KACM300FBK is a coffee machine with a 0.42 L travel mug.

The product is intended for indoor use only.

The product is not intended for professional use.

Any modification of the product may have consequences for safety, warranty and proper functioning.

## Main parts (image A)

- |                |                   |
|----------------|-------------------|
| 1 Top lid      | 7 Funnel          |
| 2 Water tank   | 8 Brewing chamber |
| 3 Coffee spout | 9 Mug lid         |
| 4 Power cable  | 10 Mug            |
| 5 Start button | 11 Power switch   |
| 6 Filter       |                   |

## Specifications

Product	Single serve coffee machine
Article number	KACM300FBK
Dimensions (l x w x h)	175 x 125 x 280 mm
Weight	900 g
Power input	220 – 240 VAC 50 - 60 Hz; 5 A
Rated power	650 - 750 W
Water tank capacity	420 ml

## Safety instructions

### WARNING

- Only use the product as described in this manual.
- Do not use the product if a part is damaged or defective. Replace a damaged or defective product immediately.
- Do not drop the product and avoid bumping.
- This product may only be serviced by a qualified technician for maintenance to reduce the risk of electric shock.
- Disconnect the product from the electrical outlet and other equipment if problems occur.

- Close supervision is necessary when the product is used by or near children, animals or infirm persons. Do not allow children to play with it or touch it.
- Keep the product away from heat sources. Do not place the product on hot surfaces or near open flames.
- Do not remove the top lid while the brewing cycle is in progress.
- Do not cover the product.
- Do not use solvents to clean the product.
- Use distilled or clean tap water to fill the tank.
- Unplug the product when not in use and before cleaning.
- Do not place any objects on the product.
- Do not move the product during operation.
- Never immerse the product in water or place it in a dishwasher.

## Before first use

- Clean the mug **A**(10), mug lid **A**(9), the filter **A**(6) and the funnel **A**(7) with soap and rinse with water.
- i** When you first use this product, perform two full brewing cycles without coffee to clean the inside of the product.

## Brewing coffee

- i** This coffee maker comes with a reusable filter.
  - i** A paper filter is not required.
1. Open the top lid **A**(1).
  2. Put 3 tablespoons of finely ground coffee or 4 tablespoons of regular ground coffee into **A**(6).
  3. Distribute the ground coffee evenly.
  4. Place **A**(6) into **A**(7).
  5. Place **A**(6)(7) into the brewing chamber **A**(8).
  6. Fill the water tank **A**(2) with clean water.
  7. Close **A**(1).
  8. Place **A**(10) under the coffee spout **A**(3).
  9. Plug the power cable **A**(5) into the power outlet.
  - i** Wait for 30 seconds after plugging in the power cable before switching on the product.
  10. Switch the power switch **A**(11) to I.
  11. Press the start button **A**(4) to start the brewing cycle.
  - i** **A**(4) lights up during the brewing cycle.
  - A** Do not remove the top lid **A**(1) while the brewing cycle is in progress.
  12. Wait a few minutes after the brewing cycle has finished to allow all the coffee to drip into the mug.
  13. Allow the product to cool down.
  14. Take **A**(6) from **A**(8).

15. Discard the used ground coffee.

16. Enjoy your coffee.

**i** Pressing **A** ④ does not cancel the brewing cycle once it has started. Unplug **A** ⑤ to interrupt a brewing cycle.

## DE Kurzanleitung

# Einzelportionen- Kaffeemaschine

KACM300FBK



Weitere Informationen finden Sie in der erweiterten Anleitung online:  
[ned.is/kacm300fbk](http://ned.is/kacm300fbk)

## Bestimmungsgemäße Verwendung

Die Nedis KACM300FBK ist eine Kaffeemaschine mit einem 0,42 l-Becher für unterwegs.

Das Produkt ist nur zur Verwendung innerhalb von Gebäuden gedacht.

Das Produkt ist nicht für den professionellen Einsatz gedacht.

Jegliche Modifikation des Produkts kann Folgen für die Sicherheit, Garantie und ordnungsgemäße Funktionalität haben.

## Hauptbestandteile (Abbildung A)

- |                 |                    |
|-----------------|--------------------|
| ① Oberer Deckel | ⑦ Trichter         |
| ② Wassertank    | ⑧ Brühkammer       |
| ③ Kaffeeauslauf | ⑨ Becherdeckel     |
| ④ Stromkabel    | ⑩ Becher           |
| ⑤ Start-Taste   | ⑪ Ein/Aus-Schalter |
| ⑥ Filter        |                    |

## Spezifikationen

Produkt	Einzelportionen-Kaffeemaschine
Artikelnummer	KACM300FBK
Größe (L x B x H)	175 x 125 x 280 mm
Gewicht	900 g
Stromeingang	220 – 240 VAC 50 - 60 Hz ; 5 A
Nennleistung	650 - 750 W
Wassertankkapazität	420 ml

## Sicherheitshinweise

### WARNUNG

- Verwenden Sie das Produkt nur wie in dieser Anleitung beschrieben.
- Verwenden Sie das Produkt nicht, wenn ein Teil beschädigt ist oder es einen Mangel aufweist. Ersetzen Sie ein beschädigtes oder defektes Produkt unverzüglich.
- Lassen Sie das Produkt nicht herunterfallen und vermeiden Sie Kollisionen.
- Dieses Produkt darf nur von einem ausgebildeten Techniker gewartet werden, um die Gefahr eines Stromschlags zu reduzieren.
- Trennen Sie das Produkt vom Stromanschluss und anderer Ausrüstung, falls Probleme auftreten.
- Wird das Produkt von oder in der Nähe von Kindern, Tieren oder hilfebedürftigen Personen verwendet, ist eine aufmerksame Beaufsichtigung erforderlich. Erlauben Sie Kindern nicht, mit dem Gerät zu spielen oder es zu berühren.
- Halten Sie das Produkt von Hitzequellen fern. Stellen Sie das Produkt nicht auf heiße Oberflächen oder in die Nähe von offenen Flammen.
- Entfernen Sie den oberen Deckel während des Brühvorgangs nicht.
- Decken Sie das Produkt nicht ab.
- Verwenden Sie keine Lösungsmittel zur Reinigung des Produkts.
- Verwenden Sie destilliertes oder sauberes Leitungswasser zum Befüllen des Tanks.
- Trennen Sie das Produkt bei Nichtgebrauch und vor der Reinigung von der Stromversorgung.
- Legen Sie keine Gegenstände auf das Produkt.
- Bewegen Sie das Produkt nicht während des Betriebs.
- Tauchen Sie das Produkt nicht in Wasser und geben Sie es keinesfalls in eine Geschirrspülmaschine.

## Vor der Inbetriebnahme

- Reinigen Sie Becher **A**<sup>⑩</sup>, Becherdeckel **A**<sup>⑨</sup>, Filter **A**<sup>⑥</sup> und Trichter **A**<sup>⑦</sup> mit Spülmittel und spülen Sie alles mit Wasser ab.
- i** Wenn Sie das Produkt zum ersten Mal verwenden, führen Sie zwei vollständige Brühvorgänge ohne Kaffee durch, um das Innere des Produkts zu reinigen.

## Kaffee aufbrühen

- i** Diese Kaffeemaschine wird mit einem wiederverwendbaren Filter geliefert.
- i** Es ist kein zusätzlicher Papierfilter erforderlich.
  1. Öffnen Sie den oberen Deckel **A** ①.
  2. Geben Sie 3 Esslöffel fein gemahlene Kaffee oder 4 Esslöffel normal gemahlene Kaffee in **A** ⑥.
  3. Verteilen Sie das Kaffeepulver gleichmäßig.
  4. Setzen Sie **A** ⑥ in **A** ⑦ ein.
  5. Setzen Sie **A** ⑥ ⑦ in die Brühkammer **A** ⑧ ein.
  6. Füllen Sie den Wassertank **A** ② mit sauberem Wasser.
  7. Schließen Sie **A** ①.
  8. Stellen Sie **A** ⑩ unter den Kaffeeauslauf **A** ③.
  9. Stecken Sie das Netzkabel **A** ⑤ in die Steckdose.
- i** Warten Sie 30 Sekunden nach dem Einstecken des Stromkabels, bevor Sie das Produkt einschalten.
- 10. Stellen Sie den Ein/Aus-Schalter **A** ⑪ auf I.
- 11. Drücken Sie die Start-Taste **A** ④, um den Brühvorgang zu starten.
- i** **A** ④ leuchtet während des Brühvorgangs auf.
- !** Entfernen Sie den oberen Deckel **A** ① keinesfalls während des Brühvorgangs.
- 12. Warten Sie einige Minuten nach Beendigung des Brühvorgangs, damit der gesamte Kaffee in den Becher durchlaufen kann.
- 13. Lassen Sie das Produkt abkühlen.
- 14. Nehmen Sie **A** ⑥ aus **A** ⑧ heraus.
- 15. Entsorgen Sie den Kaffeesatz.
- 16. Genießen Sie Ihren Kaffee.
- i** Durch Drücken von **A** ④ wird der Brühvorgang nicht abgebrochen, wenn er bereits gestartet wurde. Trennen Sie **A** ⑤ von der Steckdose, um einen Brühvorgang zu unterbrechen.

### FR Guide de démarrage rapide

## Machine à café individuelle

KACM300FBK



Pour plus d'informations, consultez le manuel détaillé en ligne : [ned.is/kacm300fbk](http://ned.is/kacm300fbk)



## Utilisation prévue

La KACM300FBK Nedis est une machine à café avec une tasse de voyage de 0,42 L.

Le produit est prévu pour un usage intérieur uniquement.

Le produit n'est pas destiné à un usage professionnel.

Toute modification du produit peut avoir des conséquences sur la sécurité, la garantie et le bon fonctionnement.

## Pièces principales (image A)

- |                                     |                                       |
|-------------------------------------|---------------------------------------|
| 1 Couvercle supérieur <sup>1</sup>  | 7 Entonnoir <sup>1</sup>              |
| 2 Module de nettoyage <sup>1</sup>  | 8 Chambre de préparation <sup>1</sup> |
| 3 Bec verseur <sup>1</sup>          | 9 Couvercle de la tasse <sup>1</sup>  |
| 4 Câble d'alimentation <sup>1</sup> | 10 Tasse <sup>1</sup>                 |
| 5 Bouton de démarrage <sup>1</sup>  | 11 Interrupteur <sup>1</sup>          |
| 6 Filtre <sup>1</sup>               |                                       |

## Spécifications

Produit	Machine à café individuelle
Article numéro	KACM300FBK
Dimensions (L x l x H)	175 x 125 x 280 mm
Poids	900 g
Alimentation électrique	220 – 240 VAC 50 - 60 Hz ; 5 A
Puissance nominale	650 - 750 W
Capacité du réservoir d'eau	420 ml

## Consignes de sécurité

### AVERTISSEMENT

- Utilisez le produit uniquement comme décrit dans le présent manuel.
- Ne pas utiliser le produit si une pièce est endommagée ou défectueuse. Remplacez immédiatement un produit endommagé ou défectueux.
- Ne pas laisser tomber le produit et éviter de le cogner.
- Ce produit ne peut être réparé que par un technicien qualifié afin de réduire les risques d'électrocution.
- Débrancher le produit de la prise secteur et de tout autre équipement en cas de problème.
- Une surveillance étroite est nécessaire lorsque le produit est utilisé par ou à proximité d'enfants, d'animaux ou de personnes infirmes. Ne pas permettre aux enfants de jouer avec ou de le toucher.
- Tenez le produit à l'écart des sources de chaleur. Ne pas

placer le produit sur des surfaces chaudes ou à proximité de flammes nues.

- Ne pas retirer le couvercle supérieur lorsque le cycle de préparation est en cours.
- Ne pas couvrir le produit.
- Ne pas utiliser de solvants pour nettoyer le produit.
- Utilisez de l'eau distillée ou de l'eau propre du robinet pour remplir le réservoir.
- Débranchez le produit lorsque vous ne l'utilisez pas et avant de le nettoyer.
- Ne pas poser d'objets sur le produit.
- Ne pas déplacer le produit pendant son fonctionnement.
- Ne jamais plonger le produit dans l'eau et ne pas le mettre au lave-vaisselle.

## Avant la première utilisation

- Nettoyez la tasse **A** ⑩, le couvercle de la tasse **A** ⑨, le filtre **A** ⑥ et l'entonnoir **A** ⑦ avec du savon et rincez à l'eau.
- ① Lorsque vous utilisez ce produit pour la première fois, effectuez deux cycles de préparation complets sans café afin de nettoyer l'intérieur du produit.

## Préparer du café

- ① Cette machine à café est livrée avec un filtre réutilisable.
- ① Aucun filtre en papier n'est nécessaire.
- 1. Ouvrez le couvercle supérieur **A** ①.
- 2. Mettez 3 cuillères à soupe de café finement moulu ou 4 cuillères à soupe de café moulu ordinaire dans **A** ⑥.
- 3. Répartissez uniformément le café moulu.
- 4. Mettez **A** ⑥ dans **A** ⑦.
- 5. Mettez **A** ⑥ ⑦ dans la chambre de préparation **A** ⑧.
- 6. Remplissez le réservoir d'eau **A** ② avec de l'eau potable.
- 7. Fermez **A** ①.
- 8. Mettez **A** ⑩ sous le bec à café **A** ③.
- 9. Branchez le câble d'alimentation **A** ⑤ dans la prise de courant.
- ① Attendez 30 secondes après avoir branché le câble d'alimentation avant de mettre le produit sous tension.
- 10. Actionnez l'interrupteur d'alimentation **A** ⑪ sur I.
- 11. Appuyez sur le bouton de démarrage **A** ④ pour démarrer le cycle de préparation.
- ① **A** ④ s'allume pendant le cycle de préparation.
- ⚠ Ne retirez pas le couvercle supérieur **A** ① pendant le cycle de préparation.
- 12. Attendez quelques minutes après la fin du cycle de préparation afin de laisser tout le café couler dans la tasse.

13. Laissez le produit refroidir.

14. Prenez **A** ⑥ de **A** ⑧.

15. Jetez le café moulu utilisé.

16. Dégustez votre café.

**i** Appuyer sur **A** ④ n'annule pas le cycle de préparation une fois qu'il a commencé. Débranchez **A** ⑤ pour interrompre un cycle de préparation.

NL

## Verkorte handleiding

# Koffiezetapparaat voor KACM300FBK een mok



Zie voor meer informatie de uitgebreide handleiding online: [ned.is/kacm300fbk](http://ned.is/kacm300fbk)

## Bedoeld gebruik

De Nedis KACM300FBK is een koffiezetapparaat met een 0,42 L reismok.

Het product is enkel bedoeld voor gebruik binnenshuis.

Het product is niet bedoeld voor professioneel gebruik.

Elke wijziging van het product kan gevolgen hebben voor veiligheid, garantie en correcte werking.

## Belangrijkste onderdelen (afbeelding A)

- |                  |                       |
|------------------|-----------------------|
| ① Deksel         | ⑦ Trechter            |
| ② Waterreservoir | ⑧ Verwarmingskamer    |
| ③ Koffie-uitloop | ⑨ Mokdeksel           |
| ④ Stroomkabel    | ⑩ Mok                 |
| ⑤ Startknop      | ⑪ Aan-/ uitschakelaar |
| ⑥ Filter         |                       |

## Specificaties

Product	Koffiezetapparaat voor een mok
Artikelnummer	KACM300FBK
Afmetingen (l x b x h)	175 x 125 x 280 mm
Gewicht	900 g
Stroomingang	220 – 240 VAC 50 - 60 Hz ; 5 A
Nominaal vermogen	650 - 750 W
Inhoud waterreservoir	420 ml

## Veiligheidsvoorschriften



### WAARSCHUWING

- Gebruik het product alleen zoals beschreven in deze handleiding.
- Gebruik het product niet als een onderdeel beschadigd of defect is. Vervang een beschadigd of defect product onmiddellijk.
- Laat het product niet vallen en voorkom stoten.
- Dit product mag voor onderhoud alleen worden geopend door een erkend technicus om het risico op elektrische schokken te verkleinen.
- Koppel het product los van het stopcontact en van andere apparatuur als er zich problemen voordoen.
- Nauwlettend toezicht is noodzakelijk wanneer het product door of in de buurt van kinderen, dieren of zwakbegaafde personen wordt gebruikt. Laat kinderen er niet mee spelen of het aanraken.
- Houd het product uit de buurt van warmtebronnen. Plaats het product niet op hete oppervlakken of in de buurt van open vuur.
- Verwijder het deksel niet wanneer de koffie gezet wordt.
- Bedek het product niet.
- Gebruik geen oplosmiddelen om het product te reinigen.
- Vul het reservoir alleen met gedestilleerd of schoon leidingwater.
- Haal de stekker van het product uit het stopcontact als het niet in gebruik is en voordat u het schoonmaakt.
- Plaats geen voorwerpen op het product.
- Verplaats het product niet tijdens het gebruik.
- Dompel het product nooit onder in water en zet het nooit in de vaatwasser.

## Voor het eerste gebruik

- Reinig de mok **A**(10), mokdeksel **A**(9), het filter **A**(6) en de trechter **A**(7) met zeep en spoel af met water.
-  Wanneer u dit product voor het eerst gebruikt, zet twee keer koffie zonder koffie te gebruiken om de binnenkant van het product te reinigen.

## Koffiezetten

-  Dit koffiezetapparaat wordt geleverd met een herbruikbaar filter.
  -  Een papieren filter is niet nodig.
1. Open het deksel **A**(1).
  2. Doe 3 eetlepels fijngemalen koffie of 4 eetlepels gewone gemalen koffie in **A**(6).

3. Verdeel de gemalen koffie gelijkmatig.
4. Plaats **A** 6 in **A** 7.
5. Plaats **A** 6 7 in de verwarmingskamer **A** 8.
6. Vul het waterreservoir **A** 2 met schoon water.
7. Sluit **A** 1.
8. Plaats **A** 10 onder de koffie-uitloop **A** 3.
9. Steek het netsnoer **A** 5 in het stopcontact.
- i** Wacht 30 seconden nadat de stroomkabel in het stopcontact is gestoken voordat u het product aanzet.
10. Zet de aan/uit-schakelaar **A** 11 op I.
11. Druk op de startknop **A** 4 om het koffiezetten te starten.
- i** **A** 4 gaat branden tijdens het koffiezetten.
- A** Verwijder het deksel niet **A** 1 wanneer de koffie gezet wordt.
12. Wacht een paar minuten na het einde van het koffiezetten om alle koffie in de mok te laten druppelen.
13. Laat het product afkoelen.
14. Verwijder **A** 6 van **A** 8.
15. Gooi de gebruikte gemalen koffie weg.
16. Geniet van uw koffie.
- i** Door op **A** 4 te drukken, wordt het koffiezetten niet geannuleerd als het eenmaal is gestart. Haal de stekker **A** 5 uit het stopcontact om het koffiezetten te onderbreken.

## **IT** Guida rapida all'avvio

### Macchina da caffè per KACM300FBK porzione singola



Per maggiori informazioni vedere il manuale esteso online: [ned.is/kacm300fbk](http://ned.is/kacm300fbk)

#### Uso previsto

Nedis 0,42 è una macchina da caffè con una tazza da viaggio da KACM300FBK I.

Il prodotto è inteso solo per utilizzo in interni.

Il prodotto non è inteso per utilizzi professionali.

Eventuali modifiche al prodotto possono comportare conseguenze per la sicurezza, la garanzia e il corretto funzionamento.

## Parti principali (immagine A)

- |                         |                                  |
|-------------------------|----------------------------------|
| 1 Coperchio superiore   | 7 Imbuto                         |
| 2 Serbatoio dell'acqua  | 8 Camera di preparazione         |
| 3 Beccuccio caffè       | 9 Coperchio della tazza          |
| 4 Cavo di alimentazione | 10 Tazza                         |
| 5 Pulsante di avvio     | 11 Interruttore di alimentazione |
| 6 Filtro                |                                  |

## Specifiche

Prodotto	Macchina da caffè per porzione singola
Numero articolo	KACM300FBK
Dimensioni (p x l x a)	175 x 125 x 280 mm
Peso	900 g
Ingresso di alimentazione	220 - 240 VAC 50 - 60 Hz ; 5 A
Potenza nominale	650 - 750 W
Capacità del serbatoio dell'acqua	420 ml

## Istruzioni di sicurezza

### ATTENZIONE

- Utilizzare il prodotto solo come descritto nel presente manuale.
- Non utilizzare il prodotto se una parte è danneggiata o difettosa. Sostituire immediatamente un prodotto danneggiato o difettoso.
- Non far cadere il prodotto ed evitare impatti.
- Il prodotto può essere riparato e sottoposto a manutenzione esclusivamente da un tecnico qualificato per ridurre il rischio di scosse elettriche.
- Scollegare il prodotto dalla presa elettrica e da altre apparecchiature se si verificano problemi.
- È necessaria una supervisione costante quando il prodotto è utilizzato da o accanto a bambini, animali o persone inferme. Non lasciare che i bambini giochino o tocchino il prodotto.
- Tenere il prodotto lontano da fonti di calore. Non posizionare il prodotto su superfici calde o accanto a fiamme libere.
- Non rimuovere il coperchio superiore quando è in corso il ciclo di preparazione.
- Non coprire il prodotto.

- Non utilizzare solventi per la pulizia del prodotto.
- Utilizzare acqua distillata o pulita per riempire il serbatoio.
- Scollegare il prodotto quando non viene utilizzato e prima della pulizia.
- Non poggiare alcun oggetto sul prodotto.
- Non spostare il prodotto durante il funzionamento.
- Non immergere mai il prodotto in acqua né riporlo in lavastoviglie.

## Prima del primo utilizzo

- Pulire la tazza **A** 10, il coperchio della tazza **A** 9, il filtro **A** 6 e l'imbuto **A** 7 con sapone e sciacquare con acqua.
- i** Quando si utilizza il prodotto per la prima volta, eseguire due cicli di preparazione completi senza caffè per pulire l'interno del prodotto.

## Preparazione del caffè

- i** Questa macchina per il caffè è dotata di un filtro riutilizzabile.
  - i** Non è necessario un filtro di carta.
1. Aprire il coperchio superiore **A** 1.
  2. Versare 3 cucchiaini di caffè macinato fine o 4 cucchiaini di caffè macinato normale in **A** 6.
  3. Distribuire uniformemente il caffè macinato.
  4. Mettere **A** 6 in **A** 7.
  5. Mettere **A** 6 7 nella camera di preparazione **A** 8.
  6. Riempire il serbatoio dell'acqua **A** 2 con acqua pulita.
  7. Chiudere **A** 1.
  8. Disporre **A** 10 sotto al beccuccio del caffè **A** 3.
  9. Collegare il cavo di alimentazione **A** 5 alla presa elettrica.
  - i** Attendere per 30 secondi dopo aver inserito il cavo di alimentazione prima di accendere il prodotto.
  10. Portare l'interruttore di alimentazione **A** 11 su I.
  11. Premere il pulsante di avvio **A** 4 per iniziare il ciclo di preparazione.
  - i** **A** 4 si accende durante il ciclo di preparazione.
  - A** Non rimuovere il coperchio superiore **A** 1 quando è in corso il ciclo di preparazione.
  12. Attendere alcuni minuti dopo il completamento del ciclo di preparazione per consentire al caffè di sgocciolare nella tazza.
  13. Lasciar raffreddare il prodotto.
  14. Rimuovere **A** 6 da **A** 8.
  15. Scartare il caffè macinato utilizzato.
  16. Il caffè è pronto.

- i** La presión de **A** 4 no anula el ciclo de preparación una vez que se ha iniciado. Desconectar **A** 5 para interrumpir un ciclo de preparación.

## ES Guía de inicio rápido

# Cafetera de servicio individual KACM300FBK



Para más información, consulte el manual ampliado en línea: [ned.is/kacm300fbk](http://ned.is/kacm300fbk)

## Uso previsto por el fabricante

Nedis KACM300FBK es una cafetera con un vaso para llevar de 0,42 l.

El producto está diseñado únicamente para uso en interiores.

El producto no está diseñado para un uso profesional.

Cualquier modificación del producto puede tener consecuencias para la seguridad, la garantía y el funcionamiento adecuado.

## Partes principales (imagen A)

- |                         |                                |
|-------------------------|--------------------------------|
| 1 Tapa superior         | 7 Embudo                       |
| 2 Depósito de agua      | 8 Cámara de preparación        |
| 3 Surtidor de café      | 9 Tapa del vaso                |
| 4 Cable de alimentación | 10 Vaso                        |
| 5 Botón de inicio       | 11 Interruptor de alimentación |
| 6 Filtro                |                                |

## Especificaciones

Producto	Cafetera de servicio individual
Número de artículo	KACM300FBK
Dimensiones (L x An x Al)	175 x 125 x 280 mm
Peso	900 g
Potencia de entrada	220 – 240 VAC 50 - 60 Hz ; 5 A
Potencia nominal	650 - 750 W
Capacidad del depósito de agua	420 ml



## Instrucciones de seguridad



### ADVERTENCIA

- Utilice el producto únicamente tal como se describe en este manual.
- No use el producto si alguna pieza está dañada o presenta defectos. Sustituya inmediatamente un producto si presenta daños o está defectuoso.
- No deje caer el producto y evite que sufra golpes.
- Este producto solo puede recibir servicio de un técnico cualificado para su mantenimiento para así reducir el riesgo de descargas eléctricas.
- Desconecte el producto de la toma de corriente y de otros equipos si surgen problemas.
- Se requiere una atenta supervisión cuando el aparato lo utilice un niño o se use cerca de niños, personas enfermas y animales. No permita que los niños jueguen ni toquen el producto.
- Mantenga el producto alejado de fuentes de calor. No coloque el producto sobre superficies calientes o cerca de llamas abiertas.
- No quite la tapa superior mientras esté en progreso el ciclo de preparación.
- No cubra el producto.
- No utilice disolventes para limpiar el producto.
- Utilice agua destilada o agua del grifo limpia para llenar el depósito.
- Desenchufar el producto cuando no esté en uso y antes de limpiarlo.
- No coloque ningún objeto sobre el producto.
- No lo mueva mientras esté funcionando.
- Nunca sumerja el producto en agua ni lo coloque en un lavavajillas.

## Antes del primer uso

- Limpie el vaso **A** ⑩, la tapa del vaso **A** ⑨, el filtro **A** ⑥ y el embudo **A** ⑦ con jabón y enjuague con agua.
-  La primera vez que use este producto, realice dos ciclos de preparación completos sin café para limpiar el interior del producto.

## Cómo preparar café

-  Esta cafetera viene con un filtro reutilizable.
  -  No se requiere ningún filtro de papel.
1. Abra la tapa superior **A** ①.
  2. Ponga 3 cucharadas de café finamente molido o 4 cucharadas de café molido regular en **A** ⑥.

3. Distribuya uniformemente el café molido.
4. Coloque **A** ⑥ en **A** ⑦.
5. Coloque **A** ⑥ ⑦ en la cámara de preparación **A** ⑧.
6. Llene el depósito de agua **A** ② con agua limpia.
7. Cierre **A** ①.
8. Coloque **A** ⑩ bajo el surtidor de café **A** ③.
9. Enchufe el cable de alimentación **A** ⑤ en la toma de corriente.
- i** Espere 30 segundos después de enchufar el cable de alimentación antes de encender el producto.
10. Cambie el interruptor de alimentación **A** ⑪ a I.
11. Pulse el botón de inicio **A** ④ para iniciar el ciclo de preparación.
- i** **A** ④ se ilumina durante el ciclo de preparación.
- A** No quite la tapa superior **A** ① mientras esté en progreso el ciclo de preparación.
12. Espere algunos minutos después de haber finalizado el ciclo de preparación para dejar que todo el café gotee en el vaso.
13. Dejar que el producto se enfríe.
14. Saque **A** ⑥ de **A** ⑧.
15. Deseche el café molido usado.
16. Disfrute de su café.
- i** Pulsar **A** ④ no cancela el ciclo de preparación una vez que se ha iniciado. Desenchufe **A** ⑤ para interrumpir un ciclo de preparación.

PT

## Guia de iniciação rápida

# Máquina de café de dose única KACM300FBK



Para mais informações, consulte a versão alargada do manual on-line: [ned.is/kacm300fbk](http://ned.is/kacm300fbk)

## Utilização prevista

A KACM300FBK da Nedis é uma máquina de café com caneca de viagem de 0,42 L.

O produto destina-se apenas a utilização em interiores.

O produto não se destina a utilização profissional.

Qualquer alteração do produto pode ter consequências em termos de segurança, garantia e funcionamento adequado.

## Peças principais (imagem A)

- |                       |                               |
|-----------------------|-------------------------------|
| 1 Tampa superior      | 7 Funil                       |
| 2 Depósito de água    | 8 Câmara de infusão           |
| 3 Saída de café       | 9 Tampa da caneca             |
| 4 Cabo de alimentação | 10 Caneca                     |
| 5 Botão Iniciar       | 11 Interruptor de alimentação |
| 6 Filtro              |                               |

## Especificações

Produto	Máquina de café de dose única
Número de artigo	KACM300FBK
Dimensões (c x l x a)	175 x 125 x 280 mm
Peso	900 g
Entrada de alimentação	220 – 240 VAC 50 - 60 Hz ; 5 A
Potência nominal	650 - 750 W
Capacidade do depósito de água	420 ml

## Instruções de segurança

### AVISO

- Utilize o produto apenas conforme descrito neste manual.
- Não utilize o produto caso uma peça esteja danificada ou defeituosa. Substitua imediatamente um produto danificado ou defeituoso.
- Não deixe cair o produto e evite impactos.
- Este produto pode ser reparado apenas por um técnico qualificado para manutenção a fim de reduzir o risco de choque elétrico.
- Em caso de problema, desligue o produto da tomada elétrica bem como outros equipamentos.
- É necessária supervisão atenta quando o produto é utilizado por ou junto a crianças, animais ou pessoas doentes. Não deixe que as crianças brinquem ou toquem no produto.
- Mantenha o produto afastado de fontes de calor. Não coloque o produto sobre superfícies quentes ou perto de chamas expostas.
- Não retire a tampa superior enquanto o ciclo de infusão estiver em curso.
- Não cubra o produto.
- Não utilize solventes para limpar o produto.
- Utilize água da torneira destilada ou limpa para encher o depósito.

- Desligue o produto quando não estiver a ser utilizado e antes de limpar.
- Não coloque quaisquer objetos no produto.
- Não mova o produto durante a operação.
- Nunca mergulhe o produto em água nem o coloque numa máquina de lavar loiça.

## Antes da primeira utilização

- Limpe a caneca **A**(10), a tampa da caneca **A**(9), o filtro **A**(6) e o funil **A**(7) com sabão e passe por água.
- i** Ao utilizar este produto pela primeira vez, efetue dois ciclos completos de infusão sem café para limpar o interior do produto.

## Preparar café

- i** Esta máquina de café é fornecida com um filtro reutilizável.
  - i** Não é necessário um filtro de papel.
1. Abra a tampa superior **A**(1).
  2. Coloque 3 colheres de sopa de café finamente moído ou 4 colheres de sopa de café moído normal em **A**(6).
  3. Distribua o café moído uniformemente.
  4. Coloque **A**(6) dentro de **A**(7).
  5. Coloque **A**(6)(7) na câmara de infusão **A**(8).
  6. Encha o depósito de água **A**(2) com água limpa.
  7. Feche **A**(1).
  8. Coloque **A**(10) por baixo da saída de café **A**(3).
  9. Ligue o cabo de alimentação **A**(5) à tomada elétrica.
  - i** Aguarde 30 segundos após ligar o cabo de alimentação antes de ligar o produto.
  10. Coloque o interruptor de alimentação **A**(11) em I.
  11. Pressione o botão Iniciar **A**(4) para iniciar o ciclo de infusão.
  - i** **A**(4) acende durante o ciclo de infusão.
  - ⚠** Não retire a tampa superior **A**(1) enquanto o ciclo de infusão estiver em curso.
  12. Aguarde alguns minutos após o fim do ciclo de infusão para que o café seja vertido por completo dentro da caneca.
  13. Deixe o produto arrefecer.
  14. Retire **A**(6) de **A**(8).
  15. Deite fora o café moído utilizado.
  16. Desfrute do seu café.
  - i** Premir **A**(4) não cancela o ciclo de infusão depois de iniciado. Desligue o **A**(5) para interromper um ciclo de infusão.

# Kaffemaskin för en kopp KACM300FBK



För ytterligare information, se den utökade manualen online: [ned.is/kacm300fbk](http://ned.is/kacm300fbk)

## Avsedd användning

Nedis KACM300FBK är en kaffemaskin med en 0,42 l reseugg. Denna produkt är endast avsedd för användning inomhus. Produkten är inte avsedd för yrkesmässig användning. Modifiering av produkten kan medföra konsekvenser för säkerhet, garanti och korrekt funktion.

## Huvuddelar (bild A)

- |              |                 |
|--------------|-----------------|
| 1 Övre lock  | 7 Tratt         |
| 2 Vattentank | 8 Bryggkammare  |
| 3 Kaffepip   | 9 Muggens lock  |
| 4 Strömkabel | 10 Mugg         |
| 5 Startknapp | 11 Strömbrytare |
| 6 Filter     |                 |

## Specifikationer

Produkt	Kaffemaskin för en kopp
Artikelnummer	KACM300FBK
Dimensioner (l x b x h)	175 x 125 x 280 mm
Vikt	900 g
Kraftingång	220 – 240 VAC 50 - 60 Hz ; 5 A
Märkeffekt	650 - 750 W
Vattentankens kapacitet	420 ml

## Säkerhetsanvisningar

### VARNING

- Använd produkten endast enligt anvisningarna i denna bruksanvisning.
- Använd inte produkten om en del är skadad eller defekt. Byt omedelbart ut en skadad eller defekt produkt.
- Tappa inte produkten och skydda den mot slag.
- Denna produkt får, för att minska risken för elchock, endast servas av en kvalificerad underhållstekniker.
- Koppla bort produkten från eluttaget och annan utrustning i händelse av problem.

- Noga uppsikt erfordras när produkten används av eller nära barn, djur eller svaga personer. Låt inte barn leka med eller vidröra apparaten.
- Håll produkten på avstånd från värmekällor. Placera inte produkten på heta ytor eller nära öppna lågor.
- Avlägsna inte det övre locket under pågående bryggning.
- Täck inte över produkten.
- Använd inte lösningsmedel för att rengöra produkten.
- Använd destillerat eller rent kranvatten för att fylla tanken.
- Dra ut stickkontakten ur eluttaget när apparaten inte används och före rengöring.
- Placera inga föremål på produkten.
- Flytta inte produkten när den arbetar.
- Sänk aldrig ner produkten i vatten, och placera den inte i en diskmaskin.

## Före första användning

- Diska muggen **A**(10), muggens lock **A**(9), filtret **A**(6) och tratten **A**(7) med diskmedel och skölj med vatten.
- i** Första gången du använder denna produkt, brygg två hela bryggningscykler utan kaffe för att rengöra produktens insida.

## Att brygga kaffe

- i** Denna kaffemaskin har ett återanvändbart filter.
  - i** Pappersfilter behövs inte.
1. Öppna det övre locket **A**(1).
  2. Häll i 3 matskedar finmalet kaffe eller 4 matskedar kokmalet kaffe i **A**(6).
  3. Sprid ut kaffet jämnt.
  4. Placera **A**(6) i **A**(7).
  5. Placera **A**(6)(7) i bryggkammaren **A**(8).
  6. Fyll vattenbehållaren **A**(2) med rent vatten.
  7. Stäng **A**(1).
  8. Placera **A**(10) under kaffepipen **A**(3).
  9. Anslut nätsladden **A**(5) till ett eluttag.
  - i** Vänta i 30 sekunder innan du slår på produkten sedan stickkontakten satts i eluttaget.
  10. Ställ strömbrytaren **A**(11) i läge I.
  11. Tryck på startknappen **A**(4) för att starta bryggningscykeln.
  - i** **A**(4) lyser under bryggningscykeln.
  - !** Avlägsna inte det övre locket **A**(1) under pågående bryggning.
  12. Vänta några minuter efter avslutad bryggningscykel så att allt kaffe droppar ner i muggen.
  13. Låt produkten kallna.

14. Ta **A** ⑥ från **A** ⑧.

15. Häll bort det använda kaffepulvret.

16. Njut av ditt kaffe.

**i** Bryggningscykeln avbryts inte om du trycker på **A** ④ när cykeln har startats. Dra **A** ⑤ ur eluttaget för att avbryta en bryggningscykel.

## FI Pika-aloitusopas

### Yhden kupin kahvinkeitin

KACM300FBK



Katso tarkemmat tiedot käyttöoppaan laajemmasta verkkoversiosta:  
[ned.is/kacm300fbk](http://ned.is/kacm300fbk)

### Käyttötarkoitus

Nedis KACM300FBK on kahvinkeitin, joka sisältää 0,42 litran termosmukin.

Tuote on tarkoitettu vain sisäkäyttöön.

Tuotetta ei ole tarkoitettu ammattikäyttöön.

Tuotteen muutokset voivat vaikuttaa turvallisuuteen, takuuseen ja asianmukaiseen toimintaan.

### Tärkeimmät osat (kuva A)

- |                     |                  |
|---------------------|------------------|
| ① Yläkansi          | ⑦ Kahvisuppilo   |
| ② Vesisäiliö        | ⑧ Haudutuskammio |
| ③ Kahvisuutin       | ⑨ Mukin kansi    |
| ④ Sähköjohto        | ⑩ Muki           |
| ⑤ Käynnistyspainike | ⑪ Virtakytkin    |
| ⑥ Suodatin          |                  |

### Tekniset tiedot

Tuote	Yhden kupin kahvinkeitin
Tuotenro	KACM300FBK
Mitat (p x l x k)	175 x 125 x 280 mm
Paino	900 g
Ottoteho	220 – 240 VAC 50 - 60 Hz ; 5 A
Nimellisteho	650 - 750 W
Vesisäiliön tilavuus	420 ml

## Turvallisuusohjeet

### VAROITUS

- Käytä tuotetta vain tässä oppaassa kuvatun mukaisesti.
- Älä käytä tuotetta, jos jokin sen osa on vaurioitunut tai viallinen. Vaihda vahingoittunut tai viallinen tuote välittömästi.
- Varo pudottamasta ja tönäisemästä tuotetta.
- Tämän tuotteen saa huoltaa vain pätevä teknikko sähköiskun vaaran vähentämiseksi.
- Irrota tuote sähköpistorasiasta ja muista laitteista, jos ongelmia ilmenee.
- Tarkka valvonta on tarpeen, mikäli lapset käyttävät tuotetta tai sitä käytetään lasten, eläinten tai heikkokuntoisten henkilöiden läheisyydessä. Älä anna lasten leikkiä tuotteella tai koskettaa sitä.
- Pidä tuote loitolla lämmönlähteistä. Älä aseta tuotetta kuumille pinnoille tai lähelle avotulta.
- Älä avaa kantta kahvinkeittojakson aikana.
- Tuotetta ei saa peittää.
- Älä puhdista tuotetta liuottimilla.
- Täytä säiliö tislatusella tai puhtaalla juomavedellä.
- Irrota virtajohto pistorasiasta, kun laitetta ei käytetä ja ennen sen puhdistamista.
- Älä aseta mitään esineitä tuotteen päälle.
- Älä siirrä tuotetta käytön aikana.
- Älä upota laitetta veteen tai pese sitä astianpesukoneessa.

## Ennen ensimmäistä käyttökertaa

- Puhdista muki **A**<sup>10</sup>, mukin kansi **A**<sup>9</sup>, kahvinsuodatin **A**<sup>6</sup> ja kahvisuppilo **A**<sup>7</sup> tiskiaineella ja huuhtele vedellä.
- i** Ennen kuin käytät tuotetta ensimmäisen kerran, suorita kaksi täyttä kahvinkeittojaksoa ilman kahvia laitteen puhdistamiseksi sisäpuolelta.

## Kahvin keittäminen

- i** Tässä kahvinkeittimessä on uudelleenkäytettävä kahvinsuodatin.
  - i** Paperista suodatinpussia ei tarvita.
1. Avaa yläkansi **A**<sup>1</sup>.
  2. Laita 3 ruokalusikallista jauhatukseltaan hienoa tai 4 ruokalusikallista jauhatukseltaan puolikarkeaa kahvia kahvinsuodattimeen **A**<sup>6</sup>.
  3. Levitä kahvi tasaisesti suodattimessa.
  4. Aseta kahvinsuodatin **A**<sup>6</sup> kahvisuppiloon **A**<sup>7</sup>.
  5. Aseta kahvinsuodatin **A**<sup>6</sup> ja kahvisuppilo **A**<sup>7</sup> haudutuskammioon **A**<sup>8</sup>.



6. Täytä vesisäiliö **A** ② puhtaalla vedellä.
7. Sulje kansi **A** ①.
8. Aseta muki **A** ⑩ kahvisuuttimen **A** ③ alle.
9. Liitä virtajohto **A** ⑤ pistorasiaan.
- i** Kun olet kytkenyt virtajohdon pistorasiaan, odota 30 sekuntia ennen kuin kytket tuotteen virran päälle.
10. Kytke virtakytkin **A** ⑪ asentoon I.
11. Paina käynnistuspainiketta **A** ④ käynnistääksesi kahvinkeittojakson.
- i** **A** ④ palaa kahvinkeittojakson aikana.
- A** Älä avaa yläkantta **A** ① kahvinkeittojakson ollessa käynnissä.
12. Odota kahvinkeittojakson päätyttyä muutama minuutti, jotta kaikki kahvi ehtii valua mukiin.
13. Anna tuotteen jäähtyä.
14. Irrota kahvinsuodatin **A** ⑥ haudutuskammiosta **A** ⑧.
15. Heitä käytetyt kahvinporot pois.
16. Nauti kahvisi.
- i** Käynnistuspainikkeen **A** ④ painaminen ei peruuta jo alkanutta kahvinkeittojaksoa. Irrota virtajohto **A** ⑤ keskeyttääksesi kahvinkeittojakson.

## NO Hurtigguide

# Kaffetrakter for én kopp KACM300FBK



For mer informasjon, se den fullstendige bruksanvisningen på nett: [ned.is/kacm300fbk](http://ned.is/kacm300fbk)

## Tiltenkt bruk

Nedis KACM300FBK er en kaffetrakter med et 0,42 liter reisekrus.

Produktet er bare tiltenkt innendørs bruk.

Produktet er ikke tiltenkt profesjonell bruk.

Eventuelle modifikasjoner av produktet kan ha konsekvenser for sikkerhet, garanti og funksjon.

## Hoveddeler (bilde A)

- |            |               |
|------------|---------------|
| ① Toppløkk | ④ Strømkabel  |
| ② Vanntank | ⑤ Start-knapp |
| ③ Kaffetut | ⑥ Filter      |

7 Trakt<sup>1</sup>

8 Traktekammer<sup>1</sup>

9 Kruslokk<sup>1</sup>

10 Krus<sup>1</sup>

11 Strømbryter<sup>1</sup>

## Spesifikasjoner

Produkt	Kaffetrakter for én kopp
Artikkelnummer	KACM300FBK
Dimensjoner (L x B x H)	175 x 125 x 280 mm
Vekt	900 g
Strøminngang	220 – 240 VAC 50 - 60 Hz ; 5 A
Rangert effekt	650 - 750 W
Vanntankkapasitet	420 ml

## Sikkerhetsinstruksjoner

### ADVARSEL

- Produktet skal kun brukes som beskrevet i manualen.
- Ikke bruk produktet hvis det er skadet eller defekt. Bytt ut et skadet eller defekt produkt med det samme.
- Ikke mist produktet, og forhindre at det slås borti andre gjenstander.
- Dette produktet skal kun håndteres av en kvalifisert tekniker for vedlikehold for å redusere risikoen for elektrisk støt.
- Hvis det oppstår problemer, skal du koble produktet og eventuelt annet utstyr fra det elektriske uttaket.
- Nøye oppsyn er nødvendig hvis produktet brukes av eller i nærheten av barn, dyr eller syke personer. Ikke la barn leke med eller ta på det.
- Hold produktet unna varmekilder. Ikke plasser produktet på varme overflater eller i nærheten av åpen ild.
- Ikke fjern topplokket mens bryggesyklusen pågår.
- Ikke dekk til produktet.
- Ikke bruk løsemidler for å rengjøre produktet.
- Bruk destillert eller rent vann fra kranen for å fylle tanken.
- Koble fra produktet når det ikke er i bruk og før rengjøring.
- Ikke sett noen gjenstander på produktet.
- Ikke flytt produktet mens det er i drift.
- Dypp aldri produktet i vann og ikke sett den inn i en oppvaskmaskin.

## Før førstegangs bruk

- Rengjør kruset **A**<sup>10</sup>, kruslokket **A**<sup>9</sup>, filteret **A**<sup>6</sup> og trakten **A**<sup>7</sup> med såpe og skylld med vann.

**i** Når du først bruker dette produktet, må du utføre to

fulle traktesykluser uten kaffe for å rengjøre innsiden av produktet.

## Trakte kaffe

- i** Denne kaffetrakteren har et gjenbrukbart filter.
- i** Det er ikke nødvendig å bruke papirfilter.
- 1. Åpne topplokket **A** ①.
- 2. Ha i 3 spiseskjeer finmalt kaffe eller 4 spiseskjeer med vanlig malt kaffe inn i **A** ⑥.
- 3. Fordel den malte kaffen jevnt.
- 4. Sett **A** ⑥ inn i **A** ⑦.
- 5. Sett **A** ⑥ ⑦ inn i traktekammeret **A** ⑧.
- 6. Fyll vanntanken **A** ② med rent vann.
- 7. Lukk **A** ①.
- 8. Sett **A** ⑩ under kaffetuten **A** ③.
- 9. Sett strømkabelen **A** ⑤ inn i strømuttaket.
- i** Vent i 30 sekunder etter at du har koblet til strømkabelen før du slår på produktet.
- 10. Sett strømbryteren **A** ⑪ på I.
- 11. Trykk på start-knappen **A** ④ for å begynne traktesyklusen.
- i** **A** ④ tennes under traktesyklusen.
- A** Ikke fjern topplokket **A** ① mens traktesyklusen pågår.
- 12. Vent noen minutter etter at traktesyklusen er ferdig, slik at all kaffe kan dryppe ned i kruset.
- 13. La produktet kjøle seg ned.
- 14. Ta **A** ⑥ ut av **A** ⑧.
- 15. Kast den brukte, malte kaffen.
- 16. Kos deg med kaffen.
- i** Hvis du trykker på **A** ④ mens traktesyklusen allerede er i gang, vil du ikke kunne avbryte syklusen. Koble fra **A** ⑤ for å avbryte traktesyklusen.

DA

Vejledning til hurtig start

## Kaffemaskine til en enkelt kop KACM300FBK



Yderligere opplysninger finnes i den utvidede manual online: [ned.is/kacm300fbk](http://ned.is/kacm300fbk)

### Tilsigtet brug

Nedis KACM300FBK er en kaffemaskine med et rejsekrus på 0,42 liter.

Produktet er kun beregnet til indendørs brug.

Dette produkt er ikke beregnet til professionel brug.  
Enhver modificering af produktet kan have konsekvenser for sikkerhed, garanti og korrekt funktion.

## Hoveddele (billede A)

- |                |                |
|----------------|----------------|
| 1 Toplåg       | 7 Tragt        |
| 2 Vandbeholder | 8 Bryggekommer |
| 3 Kaffetud     | 9 Kruslåg      |
| 4 Strømkabel   | 10 Krus        |
| 5 Start-knap   | 11 Strømknap   |
| 6 Filter       |                |

## Specifikationer

Produkt	Kaffemaskine til en enkelt kop
Varenummer	KACM300FBK
Mål (l x b x h)	175 x 125 x 280 mm
Vægt	900 g
Strøminput	220 – 240 VAC 50 - 60 Hz ; 5 A
Nominal strøm	650 - 750 W
Vandbeholderkapacitet	420 ml

## Sikkerhedsinstruktioner

### ADVARSEL

- Anvend kun produktet som beskrevet i denne manual.
- Brug ikke produktet, hvis det er skadet eller defekt. Udskift straks et skadet eller defekt produkt.
- Tab ikke produktet og undgå at støde det.
- Dette produkt må kun vedligeholdes af en kvalificeret tekniker pga. risikoen for elektrisk stød.
- Afbryd produktet fra det elektriske strømstik og andet udstyr, hvis der opstår problemer.
- Børn, dyr eller svagelige personer skal holdes under opsyn, når produktet bruges af eller i nærheden af dem. Lad ikke børn lege med eller røre ved produktet.
- Hold produktet væk fra varmekilder. Placer ikke produktet på varme overflader eller i nærheden af åben ild.
- Tag ikke toplåget af, mens bryggecyklussen er i gang.
- Overdæk ikke produktet.
- Undlad at bruge opløsningsmidler til at rengøre produktet.
- Brug destilleret vand eller rent vand fra hanen til at fylde beholderen.
- Træk produktets stik ud, når det ikke bruges eller før rengøring.

- Placer ikke genstande oven på produktet.
- Flyt ikke produktet når det er i brug.
- Sænk aldrig produktet ned i vand, og læg det aldrig i opvaskemaskinen.

## Før første brug

- Rengør kruset **A**(10), kruslåget **A**(9), filteret **A**(6) og tragten **A**(7) med sæbe, og skyl med vand.
- i** Når du bruger dette produkt for første gang, bør du udføre to hele bryggecyklusser uden kaffe for at rengøre produktets inderside.

## Kaffebrygning

- i** Denne kaffemaskine kommer med et genanvendeligt filter.
  - i** Et papirfilter er ikke påkrævet.
1. Åbn toplåget **A**(1).
  2. Læg 3 spsk. fint malet kaffe eller 4 spsk. almindeligt malet kaffe i **A**(6).
  3. Fordel den malede kaffe jævnt.
  4. Placer **A**(6) i **A**(7).
  5. Placer **A**(6)(7) i bryggekommeret **A**(8).
  6. Fyld vandtanken **A**(2) med rent vand.
  7. Luk **A**(1).
  8. Placer **A**(10) i under kaffetuden **A**(3).
  9. Sæt strømkablet **A**(5) ind i stikkontakten.
  - i** Vent i 30 sekunder efter tilslutning af strømkablet, inden du tænder for produktet.
  10. Sæt strømknappen **A**(11) til I.
  11. Tryk på startknappen **A**(4) for at starte bryggecyklussen.
  - i** **A**(4) lyser under bryggecyklussen.
  - ⚠** Tag ikke toplåget af **A**(1), mens bryggecyklussen er i gang.
  12. Vent nogle få minutter, efter bryggecyklussen er afsluttet, på at al kaffen er dryppet ind i kruset.
  13. Lad produktet køle af.
  14. Tag **A**(6) fra **A**(8).
  15. Kassér den brugte malede kaffe.
  16. Nyd din kaffe.
  - i** Hvis der trykkes på **A**(4), annulleres bryggecyklussen ikke, når den er startet. Frakobl **A**(5) for at afbryde en bryggecyklus.

# Egyadagos kávéfőzőgép

KACM300FBK



További információért lásd a bővített online  
kézikönyvet: [ned.is/kacm300fbk](http://ned.is/kacm300fbk)

## Tervezett felhasználás

A Nedis KACM300FBK egy kávéfőzőgép, amelyhez egy 0,42 l-es utazó bögre jár.

A termék beltéri használatra készült.

A termék nem professzionális használatra készült.

A termék bármilyen módosítása befolyásolhatja a biztonságot, a jótállást és a megfelelő működést.

## Fő alkatrészek (A kép)

- |                |                |
|----------------|----------------|
| 1 Fedél        | 7 Tölcsér      |
| 2 Víztartály   | 8 Főzőkamra    |
| 3 Kávéfőző fej | 9 Bögre fedele |
| 4 Tápkábel     | 10 Bögre       |
| 5 Indító gomb  | 11 Főkapcsoló  |
| 6 Szűrő        |                |

## Műszaki adatok

Termék	Egyadagos kávéfőzőgép
Cikkszám	KACM300FBK
Méreték (h x sz x m)	175 x 125 x 280 mm
Súly	900 g
Tápbemenet	220 – 240 VAC 50 - 60 Hz ; 5 A
Névleges teljesítmény	650 - 750 W
Víztartály űrtartalma	420 ml

## Biztonsági utasítások

### FIGYELMEZTETÉS

- A terméket csak az ebben a kézikönyvben leírt módon használja.
- Ne használja a terméket, ha valamelyik része sérült vagy hibás. A sérült vagy meghibásodott terméket azonnal cserélje ki.
- Ne ejtse le a terméket és kerülje az ütődést.
- Ezt a terméket csak szakképzett technikus szervizelheti az áramütés kockázatának csökkentése érdekében.

- Ha probléma merül fel, válassza le a terméket az elektromos hálózatról és más berendezésekről.
- A termék gyermekek általi, vagy gyermekek, állatok vagy sérült személyek közelében történő használata gondos felügyeletet igényel. Ne engedje, hogy gyermekek játszanak vele, vagy megérintsék.
- Tartsa távol a terméket a hőforrásoktól. Ne helyezze a terméket forró felületekre, vagy nyílt láng közelébe.
- Ne távolítsa el a fedelet a kávéfőző ciklus közben.
- Ne takarja le a terméket.
- Ne használjon oldószereket a termék tisztítására.
- A tartály feltöltéséhez használjon desztillált vizet vagy tiszta csapvizet.
- Használaton kívül és tisztítás előtt húzza ki a termék csatlakozódugóját.
- Ne helyezzen semmilyen tárgyat a termékre.
- Ne mozgassa a terméket használat közben.
- Soha ne merítse a terméket vízbe, és ne tegye mosogatógépbe.

## Az első használat előtt

- Szappanos vízzel tisztítsa meg a bögrét **A**<sup>10</sup>, a bögre fedelét **A**<sup>9</sup>, a szűrőt **A**<sup>6</sup> és a tölcserét **A**<sup>7</sup>, majd öblítse le őket tiszta vízzel.
- i** A termék első használatakor a termék belsejének megtisztításához főzzön le két adagot kávé nélkül.

## Kávéfőzés

- i** A kávéfőzőgép többször használható szűrővel mellékel.
  - i** A gép üzemeltetéséhez nincs szükség szűrőpapírra.
1. Nyissa fel a fedelet **A**<sup>1</sup>.
  2. Helyezzen 3 evőkanálnyi finomra darált kávé, vagy 4 evőkanálnyi általános darált kávé az **A**<sup>6</sup> részbe.
  3. Egyenletesen oszlassa el a darált kávé.
  4. Helyezze az **A**<sup>6</sup> részt az **A**<sup>7</sup> részbe.
  5. Helyezze az **A**<sup>6</sup><sup>7</sup> részt a főzőkamrába **A**<sup>8</sup>.
  6. Töltse fel a víztartályt **A**<sup>2</sup> tiszta vízzel.
  7. Cukja be a **A**<sup>1</sup> részt.
  8. Helyezze az **A**<sup>10</sup> részt a kávéfőző fej **A**<sup>3</sup> alá.
  9. Csatlakoztassa a tápkábelt **A**<sup>5</sup> a hálózati csatlakozóaljzathoz.
  - i** A tápkábel csatlakoztatása után várjon 30 másodpercet, mielőtt bekapcsolja a terméket.
  10. Kapcsolja a főkapcsolót **A**<sup>11</sup> I állásba.
  11. A főző ciklus elindításához nyomja meg az indító gombot **A**<sup>4</sup>.

- i** A főző ciklus közben az **A** ④ rész világítani kezd.
- A** Ne távolítsa el a fedelet **A** ① amíg a főző ciklus folyamatban van.
- 12. A főző ciklus befejezése után várjon néhány percet, hogy az összes kávé a bögrébe csepeghessen.
- 13. Hagyja lehűlni a terméket.
- 14. Vegye el az **A** ⑥ részt az **A** ⑧ részről.
- 15. A kávézaccot dobja a szemeteskukába.
- 16. A kávé fogyasztásra kész.
- i** A főző ciklus elindulása után az **A** ④ gomb megnyomása nem állítja le azt. A főző ciklus megszakításához nyomja meg az **A** ⑤ gombot.

## PL Przewodnik Szybki start

# Jednoosobowy ekspres KACM300FBK do kawy



Więcej informacji znajdziesz w rozszerzonej instrukcji obsługi online: [ned.is/kacm300fbk](http://ned.is/kacm300fbk)

## Przeznaczenie

Nedis KACM300FBK to ekspres do kawy z kubkiem podróżnym o pojemności 0,42 L.

Produkt jest przeznaczony wyłącznie do użytku wewnątrz pomieszczeń.

Produkt nie jest przeznaczony do użytku zawodowego.

Wszelkie modyfikacje produktu mogą mieć wpływ na bezpieczeństwo, gwarancję i działanie.

## Główne części (rysunek A)

- |                                   |  |
|-----------------------------------|--|
| ① Pokrywa górna <sup>1</sup>      | ⑦ Lejek <sup>1</sup>                   |
| ② Zbiornik na wodę <sup>1</sup>   | ⑧ Komora do parzenia kawy <sup>1</sup> |
| ③ Wypływ kawy <sup>1</sup>        | ⑨ Pokrywka kubka <sup>1</sup>          |
| ④ Przewód zasilający <sup>1</sup> | ⑩ Kubek <sup>1</sup>                   |
| ⑤ Przycisk Start <sup>1</sup>     | ⑪ Włącznik zasilania <sup>1</sup>      |
| ⑥ Filtr <sup>1</sup>              |  |

## Specyfikacja

Produkt	Jednoosobowy ekspres do kawy
Numer katalogowy	KACM300FBK



<b>Wymiary (dł. x szer. x wys.)</b>	175 x 125 x 280 mm
<b>Waga</b>	900 g
<b>Pobór mocy</b>	220 – 240 VAC 50 - 60 Hz ; 5 A
<b>Moc znamionowa</b>	650 - 750 W
<b>Wielkość pojemnika na wodę</b>	420 ml

## Instrukcje bezpieczeństwa

### OSTRZEŻENIE

- Urządzenie należy eksploatować wyłącznie w sposób opisany w niniejszej instrukcji.
- Nie używaj produktu, jeśli jakkolwiek jego część jest zniszczona lub uszkodzona. Natychmiast wymień uszkodzony lub wadliwy produkt.
- Nie upuszczaj produktu i unikaj uderzania go.
- Ten produkt może być serwisowany wyłącznie przez wykwalifikowanego serwisanta, aby zmniejszyć ryzyko porażenia prądem elektrycznym.
- Jeśli wystąpią problemy, odłącz urządzenie od gniazdka elektrycznego i innych urządzeń.
- Konieczny jest ścisły nadzór, gdy produkt jest używany przez dzieci, zwierzęta lub osoby niepełnosprawne lub gdy używany jest w ich pobliżu. Nie pozwalaj dzieciom bawić się produktem lub go dotykać.
- Trzymaj produkt z dala od źródeł ciepła. Nie stawiaj produktu na gorących powierzchniach lub w pobliżu otwartego ognia.
- Nie zdejmuj pokrywki, gdy trwa proces zaparzania.
- Produktu nie wolno zakrywać.
- Nie stosuj rozpuszczalników do czyszczenia produktu.
- Do napełniania zbiornika używaj destylowanej lub czystej wody z kranu.
- Wyjmij wtyczkę z gniazdka, gdy urządzenie nie jest używane, oraz przed przystąpieniem do czyszczenia.
- Nie kładź na produkcie żadnych przedmiotów.
- Nie przenoś produktu podczas jego pracy.
- Nigdy nie zanurzaj produktu w wodzie ani nie umieszczaj go w zmywarce do naczyń.

## Przed pierwszym użyciem

- Umyj kubek **A**(10), pokrywkę kubka **A**(9), filtr **A**(6) i lejek **A**(7) płynem do mycia naczyń i wypłucz wodą.
-  Podczas pierwszego użycia tego produktu wykonaj dwa pełne cykle parzenia bez kawy, aby wyczyścić jego wnętrze.

## Zaparzanie kawy

- i** Ten ekspres do kawy jest dostarczany z filtrem wielokrotnego użytku.
- i** Filtr papierowy nie jest wymagany.
  1. Otwórz górną pokrywę **A** ①.
  2. Wsyp 3 łyżeczki drobno mielonej kawy lub 4 łyżeczki zwykłej kawy mielonej do **A** ⑥.
  3. Równomiernie rozprowadź kawę.
  4. Umieść **A** ⑥ w **A** ⑦.
  5. Umieść **A** ⑥ ⑦ w komorze zaparzania **A** ⑧.
  6. Napełnij zbiornik na wodę **A** ② świeżą wodą.
  7. Zamknij **A** ①.
  8. Umieść **A** ⑩ pod wypływem kawy **A** ③.
  9. Podłącz przewód zasilający **A** ⑤ do gniazdka zasilającego.
- i** Po podłączeniu kabla zasilającego odczekaj 30 sek. przed włączeniem produktu.
- 10. Przełącz włącznik zasilania **A** ⑪ na I.
- 11. Naciśnij przycisk Start **A** ④, aby rozpocząć cykl zaparzania.
- i** **A** ④ zapala się podczas cyklu zaparzania.
- A** Nie zdejmuj górnej pokrywy **A** ①, gdy trwa proces zaparzania.
- 12. Odczekaj kilka minut po zakończeniu cyklu zaparzania, aby kawa spłynęła całkowicie do kubka.
- 13. Pozostawić produkt do ostygnięcia.
- 14. Wyjmij **A** ⑥ z **A** ⑧.
- 15. Wyrzuć zużytą kawę mieloną.
- 16. Delektuj się doskonałym smakiem kawy.
- i** Naciśnięcie **A** ④ po rozpoczęciu cyklu zaparzania nie przerywa go. Wyjmij wtyczkę **A** ⑤, aby przerwać cykl zaparzania.

**EL** Οδηγός γρήγορης εκκίνησης

## Καφετιέρα παραγωγής KACM300FBK μονής δόσης



Για περισσότερες πληροφορίες δείτε το εκτενές online εγχειρίδιο: [ned.is/kacm300fbk](http://ned.is/kacm300fbk)

### Προοριζόμενη χρήση

Το Nedis KACM300FBK είναι μία καφετιέρα με φλυτζάνι ταξιδιού 0,42 L.

Το προϊόν αυτό προορίζεται αποκλειστικά για εσωτερικό χώρο.

Το προϊόν δεν πρέπει χρησιμοποιείται για επαγγελματική χρήση.

Οποιαδήποτε τροποποίηση του προϊόντος μπορεί να έχει επιπτώσεις στην ασφάλεια, την εγγύηση και τη σωστή λειτουργία.

## Κύρια μέρη (εικόνα Α)

- |                     |                           |
|---------------------|---------------------------|
| 1 Πάνω καπάκι       | 7 Χωνί                    |
| 2 Δεξαμενή νερού    | 8 Θάλαμος παρασκευής καφέ |
| 3 Στόμιο καφετιέρας | 9 Καπάκι φλυτζανιού       |
| 4 Καλώδιο ρεύματος  | 10 Φλυτζάνι               |
| 5 Κουμπί εκκίνησης  | 11 Διακόπτης ισχύος       |
| 6 Φίλτρο            |                           |

## Χαρακτηριστικά

Προϊόν	Καφετιέρα παραγωγής μονής δόσης
Αριθμός είδους	KACM300FBK
Διαστάσεις (μ x π x υ)	175 x 125 x 280 mm
Βάρος	900 g
Ισχύς εισόδου	220 – 240 VAC 50 - 60 Hz ; 5 A
Ονομαστική ισχύς	650 - 750 W
Χωρητικότητα δεξαμενής νερού	420 ml

## Οδηγίες ασφάλειας

### ΠΡΟΕΙΔΟΠΟΙΗΣΗ

- Χρησιμοποιείτε το προϊόν μόνο σύμφωνα με αυτό το εγχειρίδιο.
- Μην χρησιμοποιείτε το προϊόν εάν οποιοδήποτε τμήμα του έχει ζημιά ή ελάττωμα. Αντικαταστήστε αμέσως ένα χαλασμένο ή ελαττωματικό προϊόν.
- Μην ρίχνετε κάτω το προϊόν και αποφύγετε τα τραντάγματα.
- Για να μειώσετε τον κίνδυνο ηλεκτροπληξίας, η συντήρηση του προϊόντος πρέπει να πραγματοποιείται μόνο από εξουσιοδοτημένο τεχνικό συντήρησης.
- Αποσυνδέστε το προϊόν από το ρεύμα και άλλες συσκευές αν προκύψει κάποιο πρόβλημα.
- Να επιβλέπετε από κοντά όταν το προϊόν χρησιμοποιείται από ή κοντά σε παιδιά, ζώα ή άτομα με αναπηρίες. Μην επιτρέπετε στα παιδιά να παίζουν μαζί του ή να το αγγίζουν.

- Κρατήστε το προϊόν μακριά από πηγές θερμότητας. Μην τοποθετείτε το προϊόν πάνω σε θερμές επιφάνειες ή κοντά σε γυμνές φλόγες.
- Μην αφαιρείτε το καπάκι ενώ πραγματοποιείται ο κύκλος παρασκευής καφέ.
- Μην καλύπτετε το προϊόν.
- Μην χρησιμοποιείτε διαλυτικές ουσίες για τον καθαρισμό του προϊόντος.
- Χρησιμοποιείτε αποσταγμένο ή καθαρό νερό βρύσης για να γεμίσετε τη δεξαμενή.
- Αποσυνδέστε το προϊόν όταν δεν χρησιμοποιείται και πριν από τον καθαρισμό.
- Μην τοποθετείτε οποιαδήποτε αντικείμενα πάνω στο προϊόν.
- Μην μετακινείτε το προϊόν κατά τη λειτουργία.
- Ποτέ μην βυθίσετε το προϊόν σε νερό ή μην το βάλετε σε πλυντήριο πιάτων.

## Πριν τη πρώτη χρήση

- Καθαρίστε το φλυτζάνι **A**<sup>10</sup>, το καπάκι φλυτζανιού **A**<sup>9</sup>, το φίλτρο **A**<sup>6</sup> και το χωνί **A**<sup>7</sup> με απορρυπαντικό και ξεπλύνετε με νερό.
- i** Όταν χρησιμοποιείτε το προϊόν για πρώτη φορά, πραγματοποιήστε δύο πλήρη κύκλους παρασκευής καφέ χωρίς καφέ για να καθαρίσετε το προϊόν εσωτερικά.

## Παρασκευή καφέ

- i** Η καφετιέρα αυτή περιλαμβάνει ένα επαναχρησιμοποιήσιμο φίλτρο.
  - i** Δεν χρειάζεται χάρτινο φίλτρο.
1. Ανοίξτε το πάνω καπάκι **A**<sup>1</sup>.
  2. Ρίξτε 3 κουταλιές λεπτοκομμένου καφέ ή 4 κουταλιές κανονικού κομμένου καφέ μέσα στο **A**<sup>6</sup>.
  3. Ρίξτε ομοιόμορφα τον κομμένο καφέ.
  4. Τοποθετήστε το **A**<sup>6</sup> μέσα στο **A**<sup>7</sup>.
  5. Τοποθετήστε το **A**<sup>6</sup><sup>7</sup> μέσα στο θάλαμο παρασκευής καφέ **A**<sup>8</sup>.
  6. Γεμίστε τη δεξαμενή νερού **A**<sup>2</sup> με καθαρό νερό.
  7. Κλείστε το **A**<sup>1</sup>.
  8. Τοποθετήστε το **A**<sup>10</sup> κάτω από το στόμιο της καφετιέρας **A**<sup>3</sup>.
  9. Συνδέστε το καλώδιο ρεύματος **A**<sup>5</sup> στην πρίζα.
  - i** Περιμένετε για 30 δευτερόλεπτα μετά τη σύνδεση του καλωδίου ρεύματος προτού ενεργοποιήσετε το προϊόν.
  10. Γυρίστε το διακόπτη ισχύος **A**<sup>11</sup> στο I.
  11. Πατήστε το κουμπί εκκίνησης **A**<sup>4</sup> για να εκκινήθει ο

κύκλος παρασκευής καφέ.

**i** **A** ④ φωτίζεται κατά τον κύκλο παρασκευής καφέ.

**⚠** Μην αφαιρείτε το πάνω καπάκι **A** ① ενώ πραγματοποιείται ο κύκλος παρασκευής καφέ.

12. Περιμένετε μερικά λεπτά μετά την ολοκλήρωση του κύκλου παρασκευής καφέ για να στάξει όλος ο καφές μέσα στο φλυτζάνι.

13. Αφήστε το προϊόν να κρυώσει.

14. Βγάλτε το **A** ⑥ από το **A** ⑧.

15. Απορρίψτε τον χρησιμοποιημένο κομμένο καφέ.

16. Απολαύστε τον καφέ σας.

**i** Πατώντας το **A** ④ δεν ακυρώνεται ο κύκλος παρασκευής καφέ εφόσον έχει εκκινηθεί. Αποσυνδέστε το **A** ⑤ για να διακόψετε έναν κύκλο παρασκευής καφέ.

## SK Rýchly návod

### Κάβουαρ na prípravu KACM300FBK jednej porcie



Viac informácií nájdete v rozšírenom návode  
online:[ned.is/kacm300fbk](http://ned.is/kacm300fbk)

### Určené použitie

Nedis KACM300FBK je kávuvar s 0,42 l cestovným hrnčekom. Výrobok je určený len na použitie vo vnútri.

Výrobok nie je určený na profesionálne použitie.

Každá zmena výrobku môže mať následky na bezpečnosť, záruku a správne fungovanie.

### Hlavné časti (obrázok A)

① Horné veko

② Nádrž na vodu

③ Otvor na výtok kávy

④ Napájací kábel

⑤ Tlačidlo spustenia

⑥ Filter

⑦ Lievik

⑧ Varná komora

⑨ Veko hrnčeka

⑩ Hrnček

⑪ Vypínač

### Technické údaje

Produkt	Kávuvar na prípravu jednej porcie
Číslo výrobku	KACM300FBK

Rozmery (D x Š x V)	175 x 125 x 280 mm
Hmotnosť	900 g
Vstup napájania	220 – 240 VAC 50 - 60 Hz ; 5 A
Menovitý výkon	650 - 750 W
Objem nádrže na vodu	420 ml

## Bezpečnostné pokyny

### **A** VAROVANIE

- Výrobok používajte len podľa opisu v tomto návode.
- Výrobok nepoužívajte, ak je jeho časť poškodená alebo chybná. Poškodený alebo chybný výrobok okamžite vymeňte.
- Dávajte pozor, aby vám výrobok nepadol a zabráňte nárazom.
- Servis tohto výrobku môže vykonávať len kvalifikovaný technik, aby sa znížilo nebezpečenstvo poranenia elektrickým prúdom.
- Ak sa vyskytnú problémy, výrobok odpojte od sieťovej zásuvky a iného zariadenia.
- Keď výrobok používajú deti, alebo sa výrobok používa blízko detí, zvierat alebo nie úplne spôsobilých osôb, vyžaduje sa prísny dozor. Nedovoľte deťom, aby sa hrali s výrobkom alebo sa ho dotýkali.
- Výrobok uchovávajte mimo zdrojov tepla. Neumiestňujte výrobok na horúce povrchy ani blízko otvorených plameňov.
- Počas prebiehajúceho cyklu varenia neodstraňujte horné veko.
- Výrobok nezakrývajte.
- Na čistenie výrobku nepoužívajte rozpúšťadlá.
- Na naplnenie nádrže používajte destilovanú alebo čistú vodu z vodovodu.
- Odpojte výrobok od elektrickej zásuvky, keď sa nepoužíva a pred čistením.
- Na výrobok neumiestňujte žiadne predmety.
- Nepremiestňujte výrobok počas činnosti.
- Nikdy neponárajte výrobok do vody ani ho nedávajte do umývačky riadu.

## Pred prvým použitím

- Hrnček **A** ⑩, veko hrnčeka **A** ⑨, filter **A** ⑥ a lievik **A** ⑦ vyčistite pomocou saponátu a opláchnite vodou.
- **i** Pri prvom použití tohto výrobku vykonajte dva celé cykly varenia bez kávy na vyčistenie vnútra výrobku.

## Varenie kávy

- i** Tento kávovar sa dodáva s opakovane použiteľným filtrom.
- i** Papierový filter sa nevyžaduje.
- 1. Otvorte horné veko **A** ①.
- 2. Dajte 3 polievkové lyžice jemne mletej kávy alebo 4 polievkové lyžice bežne mletej kávy do **A** ⑥.
- 3. Mletú kávu rovnomerne rozložte.
- 4. Umiestnite **A** ⑥ do **A** ⑦.
- 5. Umiestnite **A** ⑥ ⑦ do varnej komory **A** ⑧.
- 6. Naplňte nádrž na vodu **A** ② čistou vodou.
- 7. Zatvorte **A** ①.
- 8. Umiestnite **A** ⑩ pod otvor na výtok kávy **A** ③.
- 9. Napájací kábel **A** ⑤ pripojte k napájacej elektrickej zásuvke.
- i** Po pripojení napájacieho kábla k napájacej elektrickej zásuvke a pred zapnutím výrobku počkajte 30 sekundy.
- 10. Hlavný vypínač **A** ⑪ prepnite do polohy I.
- 11. Stlačením tlačidla spustenia **A** ④ spustíte cyklus varenia.
- i** Počas cyklu varenia bude svietiť **A** ④.
- !** Počas prebiehajúceho cyklu varenia neodstraňujte horné veko **A** ①.
- 12. Počkajte niekoľko minút po ukončení cyklu varenia, aby mohla všetka káva odkvapkať do hrnčeka.
- 13. Nechajte výrobok vychladnúť.
- 14. Vyberte **A** ⑥ z **A** ⑧.
- 15. Odstráňte použitú mletú kávu.
- 16. Vychutnajte si svoju kávu.
- i** Stlačením **A** ④ sa cyklus varenia nezruší, pokiaľ sa už spustil. Cyklus varenia prerušíte odpojením **A** ⑤ od napájacej elektrickej zásuvky.

### CS Rychlý návod

## Mini kávovar na jeden šálek KACM300FBK



Více informací najdete v rozšířené příručce online: [ned.is/kacm300fbk](http://ned.is/kacm300fbk)

### Zamýšlené použitie

KACM300FBK značky Nedis je kávovar s cestovným hrnčekom o objemu 0,42 l.

Tento výrobok je určen výhradne k použitiu vo vnútorných priestoroch.

Výrobok není určen k profesionálnímu použití.

Jakékoli úpravy výrobku mohou ovlivnit jeho bezpečnost, záruku a správné fungování.

## Hlavní části (obrázek A)

- |   |                              |    |                            |
|---|------------------------------|----|----------------------------|
| 1 | Horní víko <sup>1</sup>      | 7  | Nálevka <sup>1</sup>       |
| 2 | Nádržka na vodu <sup>1</sup> | 8  | Varná komora <sup>1</sup>  |
| 3 | Tryska na kávu <sup>1</sup>  | 9  | Víčko hrnku <sup>1</sup>   |
| 4 | Napájecí kabel <sup>1</sup>  | 10 | Hrnek <sup>1</sup>         |
| 5 | Tlačítko Start <sup>1</sup>  | 11 | Hlavní spínač <sup>1</sup> |
| 6 | Filtr <sup>1</sup>           |    |                            |

## Technické údaje

Produkt	Mini kávovar na jeden šálek
Číslo položky	KACM300FBK
Rozměry (D × Š × V)	175 × 125 × 280 mm
Hmotnost	900 g
Napájecí vstup	220 – 240 VAC 50 - 60 Hz ; 5 A
Jmenovitý příkon	650 - 750 W
Kapacita nádržky na vodu	420 ml

## Bezpečnostní pokyny

### VAROVÁNÍ

- Výrobek používejte pouze tak, jak je popsáno v této příručce.
- Výrobek nepoužívejte, pokud je jakákoli část poškozená nebo vadná. Poškozený nebo vadný výrobek okamžitě vyměňte.
- Zabraňte pádu výrobku a chraňte jej před nárazy.
- Servisní zásahy na tomto výrobku smí provádět pouze kvalifikovaný technik údržby, sníží se tak riziko úrazu elektrickým proudem.
- Dojde-li k jakémukoli problému, odpojte výrobek ze sítě a od jiných zařízení.
- Pokud výrobek používáte v blízkosti dětí, zvířat či nemohoucích osob, je vždy nutné zajistit řádný dohled. Dětem nedovolte, aby si s výrobkem hrály či se jej dotýkaly.
- Výrobek uchovávejte mimo zdroje tepla. Neumisťujte výrobek na horké povrchy nebo do blízkosti otevřeného ohně.
- Když probíhá vaření, neodstraňujte víko.
- Výrobek nezakrývejte.
- K čištění výrobku nepoužívejte rozpouštědla.



- Do nádržky používejte pouze destilovanou nebo čistou kohoutkovou vodu.
- Před čištěním a v době, kdy výrobek nepoužíváte, jej odpojte ze zásuvky.
- Na výrobek nepokládejte žádné předměty.
- Během provozu výrobek nepřemisťujte.
- Nikdy výrobek neponořujte do vody ani nedávejte do myčky nádobí.

## Před prvním použitím

- Vyčistěte hrnek **A** ⑩, víčko hrnku **A** ⑨, filtr **A** ⑥ a nálevku **A** ⑦ prostředkem na mytí nádobí a opláchněte vodou.
- ⓘ Když používáte výrobek poprvé, nejprve proveďte dva cykly vaření bez kávy, aby se vyčistil vnitřek výrobku.

## Vaření kávy

- ⓘ Tento kávovar je dodáván s opakovaně použitelným filtrem.
  - ⓘ Papírový filtr není zapotřebí.
1. Otevřete horní víko **A** ①.
  2. Vložte 3 polévkové lžíce jemně namleté kávy nebo 4 polévkové lžíce běžně namleté kávy do **A** ⑥.
  3. Kávu rovnoměrně rozprostřete.
  4. Vložte **A** ⑥ do **A** ⑦.
  5. Vložte **A** ⑥ ⑦ do varné komory **A** ⑧.
  6. Naplňte nádržku na vodu **A** ② čistou vodou.
  7. Zavřete **A** ①.
  8. Vložte **A** ⑩ pod trysku na kávu **A** ③.
  9. Zapojte napájecí kabel **A** ⑤ do stěnové zásuvky.
  - ⓘ Po zapojení napájecího kabelu do zásuvky vyčkejte 30 sekund, než výrobek zapnete.
  10. Přepněte hlavní spínač **A** ⑪ do polohy I.
  11. Stiskem tlačítka Start **A** ④ spustíte cyklus vaření.
  - ⓘ **A** ④ se během vaření rozsvítí.
  - ⚠ Když probíhá vaření, neodstraňujte horní víko **A** ①.
  12. Po skončení vaření několik minut vyčkejte, než všechna káva vykape do hrnku.
  13. Nechte výrobek vychladnout.
  14. Odeberte **A** ⑥ z **A** ⑧.
  15. Použitou mletou kávu vyhodte.
  16. Vychutnejte si svou kávu.
  - ⓘ Stisknutí **A** ④ nevypne cyklus vaření, jakmile se cyklus spustí. Chcete-li přerušit cyklus vaření, odpojte **A** ⑤.

## Aparat de cafea pentru KACM300FBK o singură porție



Pentru informații suplimentare, consultați manualul extins, disponibil online:

[ned.is/kacm300fbk](http://ned.is/kacm300fbk)

### Utilizare preconizată

Nedis KACM300FBK este un aparat de cafea cu o cană pentru călătorii de 0,42 L.

Produsul este destinat exclusiv pentru utilizare în interior.

Produsul nu este destinat utilizării profesionale.

Orice modificare a produsului poate avea consecințe pentru siguranța, garanția și funcționarea corectă a produsului.

### Piese principale (imagine A)

- |                                    |                                    |
|------------------------------------|------------------------------------|
| 1 Capac superior <sup>1</sup>      | 6 Filtru <sup>1</sup>              |
| 2 Rezervor de apă <sup>1</sup>     | 7 Pâlnie <sup>1</sup>              |
| 3 Gură de evacuare pentru<br>cafea | 8 Cameră de preparare <sup>1</sup> |
| 4 Cablu electric <sup>1</sup>      | 9 Capacul căni <sup>1</sup>        |
| 5 Buton pornire <sup>1</sup>       | 10 Cană <sup>1</sup>               |
|                                    | 11 Întrerupător <sup>1</sup>       |

### Specificații

Produs	Aparat de cafea pentru o singură porție
Numărul articolului	KACM300FBK
Dimensiuni (L x l x h)	175 x 125 x 280 mm
Greutate	900 g
Intrare alimentare electrică	220 – 240 VAC 50 - 60 Hz ; 5 A
Putere nominală	650 - 750 W
Volum rezervor apă	420 ml

### Instrucțiuni de siguranță

#### AVERTISMENT

- Folosiți produsul exclusiv conform descrierii din acest manual.
- Nu folosiți produsul dacă o piesă este deteriorată sau defectă. Înlocuiți imediat produsul deteriorat sau defect.

- Nu lăsați produsul să cadă și evitați ciocnirile elastice.
- Service-ul asupra acestui produs poate fi realizat doar de către un tehnician calificat pentru întreținere, pentru a reduce riscul de electrocutare.
- Deconectați produsul de la priza electrică și de la alte echipamente în cazul în care apar probleme.
- Este necesară supravegherea îndeaproape când produsul este folosit de către copii sau în apropierea acestora, a animalelor sau a persoanelor cu dizabilități. Nu permiteți copiilor să se joace cu produsul sau să îl atingă.
- Nu apropiați produsul de surse de căldură. Nu așezați produsul pe suprafețe fierbinți sau în apropierea focului deschis.
- Nu îndepărtați capacul superior în timpul ciclului de preparare.
- Nu acoperiți produsul.
- Nu utilizați solvenți pentru a curăța produsul.
- Folosiți apă distilată sau apă curată de la robinet pentru a umple rezervorul.
- Deconectați produsul când nu îl utilizați și înainte de curățare.
- Nu așezați obiecte pe produs.
- Nu deplasați produsul în timpul funcționării.
- Nu scufundați niciodată produsul în apă și nu îl puneți într-o mașină de spălat vase.

## Înainte de prima utilizare

- Curățați cana **A**⑩, capacul cănii **A**⑨, filtrul **A**⑥ și pâlnia **A**⑦ cu detergent și clătiți-le cu apă.
- ❗ La prima utilizare a acestui produs, realizați două cicluri de preparare fără cafea, pentru a curăța interiorul produsului.

## Prepararea cafelei

- ❗ Acest aparat pentru cafea este livrat cu un filtru reutilizabil.
  - ❗ Nu este necesar un filtru de hârtie.
1. Deschideți capacul superior **A**①.
  2. Puneți 3 lingurițe de cafea măcinată fin sau 4 linguri de cafea măcinată normal în **A**⑥.
  3. Distribuți uniform cafeaua.
  4. Așezați **A**⑥ în **A**⑦.
  5. Așezați **A**⑥⑦ în camera de preparare **A**⑧.
  6. Umpleți rezervorul de apă **A**② cu apă curată.
  7. Închideți **A**①.
  8. Așezați **A**⑩ sub gura de evacuare a cafelei **A**③.
  9. Conectați cablul electric **A**⑤ în priza electrică.

- i** Așteptați timp de 30 secunde după conectarea cablului electric înainte de pornirea produsului.
- 10. Treceți întrerupătorul **A** ⑪ în poziția I.
- 11. Apăsăți butonul de pornire **A** ④ pentru a începe ciclul de preparare.
- i** **A** ④ se aprinde în timpul ciclului de preparare.
- !** Nu îndepărtați capacul superior **A** ① în timpul ciclului de preparare.
- 12. Așteptați câteva minute după încheierea ciclului de preparare, pentru a permite picurarea cafelei în cană.
- 13. Lăsați produsul să se răcească.
- 14. Luați **A** ⑥ de la **A** ⑧.
- 15. Aruncați cafeaua măcinată folosită.
- 16. Savurați cafeaua.
- i** Apăsarea **A** ④ nu anulează ciclul de preparare după începerea acestuia. Deconectați **A** ⑤ pentru a întrerupe ciclul de preparare.









**Nedis BV**

De Tweeling 28, 5215 MC 's-Hertogenbosch  
The Netherlands