

nedis

Extension Socket

A | Kind of grounding: Side Contacts |

230 V ~ 50/60 Hz |

EXSOC415UFWT

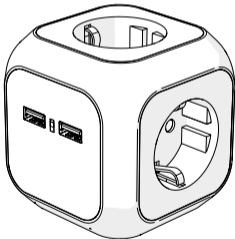

ned.is/exsoc415ufwt

EN	Quick start guide	6
DE	Kurzanleitung	8
FR	Guide de démarrage rapide	11
NL	Snelstartgids	14
IT	Guida rapida all'avvio	17
ES	Guía de inicio rápido	19
PT	Guia de iniciação rápida	22
SV	Snabbstartsguide	25
FI	Pika-aloitusopas	28
NO	Hurtigguide	30
DA	Vejledning til hurtig start	33

HU Gyors beüzemelési útmutató 35

PL Przewodnik Szybki start 38

EL Οδηγός γρήγορης εκκίνησης 41

SK Rýchly návod 44

CS Rychlý návod 46

RO Ghid rapid de inițiere 49

A

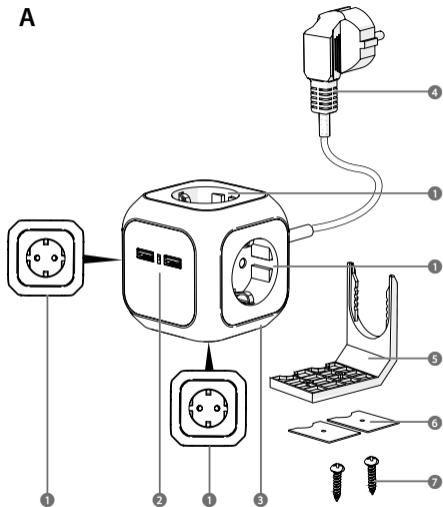

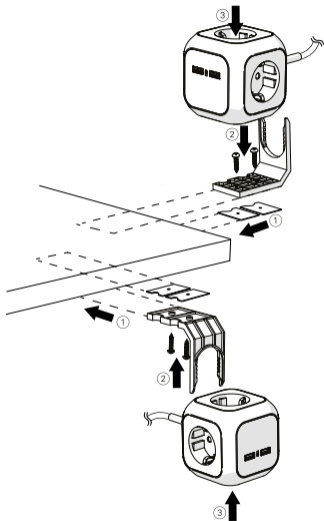
B

Extension Socket

EXSOC415UFWT



For more information see the extended manual online:
ned.is/exsoc415ufwt

Intended use

This product is intended to extend and multiply a single power outlet into four power sockets and two USB ports.

The product is intended for indoor use only.

Any modification of the product may have consequences for safety, warranty and proper functioning.

Specifications

Product	Extension Socket
Article number	EXSOC415UFWT
Cable length	1.5 m

Specifications (Power sockets)

Input power	250 V / 16 A
Electrical class	I
Nominal power	Max. 3680 W
IP rating	IP20

Specifications (USB ports)

Input power	230 V ~ 50 Hz
Output voltage	5 A
Output current	2.1 V

Output power	10.5 W
Average operation efficiency	79.19 %
Efficiency at low load (10 %)	73.76 %
No-load power consumption	0.08 W

Main parts (image A)

- | | |
|----------------|--------------------|
| 1 Power socket | 5 Mounting bracket |
| 2 USB ports | 6 Mounting plate |
| 3 Box | 7 Screw |
| 4 Power plug | |

Safety instructions

WARNING

- Ensure you have fully read and understood the instructions in this document before you install or use the product. Keep the packaging and this document for future reference.
- Only use the product as described in this document.
- Do not use the product if a part is damaged or defective. Replace a damaged or defective product immediately.
- Do not cover the product.
- Do not drop the product and avoid bumping.
- Do not expose the product to water or moisture.
- Always check that the voltage of the product corresponds to the mains voltage.
- Disconnect the product from the power source and other equipment if problems occur.
- Do not plug or unplug the power cable with wet hands.
- Do not unplug the product by pulling on the cable. Always grasp the plug and pull.

- Unplug the product from the power source and other equipment if problems occur.
- This product may only be serviced by a qualified technician for maintenance to reduce the risk of electric shock.

Installing the product (image B)

It is optional to fasten the product to a table.

- i Fasten the product in a range of 1.5 meter from the power outlet.
 1. Place the mounting bracket **A 5** and mounting plates **A 6** on the table.
 2. Fasten **A 5** on the table with **A 6** and the screws **A 7**.
 3. Slide the box **A 3** inside **A 5**.
- i The product can be fastened in multiple ways.
- i To slide **A 3** out of **A 5**, pull the legs of **A 5** slightly outwards.

Using the product

-  Only plug the cable into a wall outlet. Do not use extension cords.
 1. Plug the product into a power outlet.
 2. Plug the desired cables into the power sockets and/or USB ports of the box.

DE Kurzanleitung

Erweiterungssteckdose

EXSOC415UFWT



Weitere Informationen finden Sie in der erweiterten Anleitung
online: ned.is/exsoc415ufwt

Bestimmungsgemäße Verwendung

Dieses Produkt ist gedacht, um eine einzelne Steckdose zu vier Steckdosen und zwei USB-Anschlüssen zu erweitern.

Das Produkt ist nur zur Verwendung innerhalb von Gebäuden gedacht. Jegliche Modifikation des Produkts kann Folgen für die Sicherheit, Garantie und ordnungsgemäße Funktionalität haben.

Spezifikationen

Produkt	Erweiterungssteckdose
Artikelnummer	EXSOC415UFWT
Kabellänge	1,5 m

Spezifikationen (Steckdosen)

Eingangsleistung	250 V / 16 A
Stromklasse	I
Nennstrom	Max. 3680 W
Gehäuseschutzklasse	IP20

Spezifikationen (USB-Anschlüsse)

Eingangsleistung	230 V ~ 50 Hz
Ausgangsspannung	5 A
Ausgangsstrom	2,1 V
Ausgangsleistung	10,5 W
Durchschnittliche Betriebseffizienz	79,19 %
Effizienz bei niedriger Last (10 %)	73,76 %
Leistungsaufnahme bei Nulllast	0,08 W

Hauptbestandteile (Abbildung A)

- | | | | |
|---|------------------|---|---------------|
| 1 | Stromanschluss | 6 | Montageplatte |
| 2 | USB-Anschlüsse | 7 | Schraube |
| 3 | Steckergehäuse | | |
| 4 | Netzstecker | | |
| 5 | Montagehalterung | | |

Sicherheitshinweise

WARNUNG

- Vergewissern Sie sich, dass Sie die Anweisungen in diesem Dokument vollständig gelesen und verstanden haben, bevor Sie das Produkt installieren oder verwenden. Heben Sie die Verpackung und dieses Dokument zum späteren Nachschlagen auf.
- Verwenden Sie das Produkt nur wie in diesem Dokument beschrieben.
- Verwenden Sie das Produkt nicht, wenn ein Teil beschädigt ist oder es einen Mangel aufweist. Ersetzen Sie ein beschädigtes oder defektes Produkt unverzüglich.
- Decken Sie das Produkt nicht ab.
- Lassen Sie das Produkt nicht herunterfallen und vermeiden Sie Kollisionen.
- Setzen Sie das Produkt keinem Wasser oder Feuchtigkeit aus.
- Überprüfen Sie immer, ob die Spannung des Produkts mit der Netzspannung übereinstimmt.
- Trennen Sie das Produkt von der Stromquelle und anderer Ausrüstung, falls Probleme auftreten.
- Hantieren Sie mit dem Stromkabel nicht mit nassen Händen.
- Ziehen Sie das Produkt niemals am Kabel aus der Steckdose. Halten Sie immer den Stecker fest und ziehen Sie daran.
- Trennen Sie das Produkt von der Stromquelle und anderer Ausrüstung, falls Probleme auftreten.
- Dieses Produkt darf nur von einem ausgebildeten Techniker gewartet werden, um die Gefahr eines Stromschlags zu reduzieren.

Installation des Produkts (Abbildung B)

Das Produkt kann optional an einem Tisch befestigt werden.

- ① Befestigen Sie das Produkt in einer Entfernung von 1,5 Metern von der Steckdose.

1. Setzen Sie die Montagehalterung **A 5** und die Befestigungsplatten **A 6** auf den Tisch.
 2. Befestigen Sie **A 5** mit **A 6** und mit den Schrauben **A 7** auf dem Tisch.
 3. Schieben Sie das Steckergehäuse **A 3** in **A 5** hinein.
- i** Das Produkt kann auf mehrere Arten befestigt werden.
- i** Um **A 3** aus **A 5** zu schieben, ziehen Sie die Füße von **A 5** leicht nach aussen.

Verwenden des Produkts

⚠ Stecken Sie das Kabel nur direkt an einer Wandsteckdose an. Verwenden Sie kein Verlängerungskabel.

1. Stecken Sie das Produkt in eine Steckdose.
2. Schliessen Sie die gewünschten Kabel an die Steckdosen und/oder USB-Anschlüsse des Steckergehäuses an.

FR

Guide de démarrage rapide

Multiprise

EXSOC415UFWT



Pour plus d'informations, consultez le manuel détaillé en ligne : ned.is/exsoc415ufwt

Utilisation prévue

Ce produit est destiné à étendre et multiplier une seule prise de courant en quatre prises de courant et deux ports USB.

Le produit est prévu pour un usage intérieur uniquement.

Toute modification du produit peut avoir des conséquences sur la sécurité, la garantie et le bon fonctionnement.

Spécifications

Produit	Multiprise
Article numéro	EXSOC415UFWT
Longueur de câble	1,5 m

Spécifications (Prises de courant)

Puissance d'entrée	250 V / 16 A
Classe électrique	I
Puissance nominale	Max. 3680 W
Classement IP	IP20

Spécifications (Ports USB)

Puissance d'entrée	230 V ~ 50 Hz
Tension de sortie	5 A
Intensité de sortie	2,1 V
Puissance de sortie	10,5 W
Rendement opérationnel moyen	79,19 %
Efficacité à faible charge (10 %)	73,76 %
Consommation électrique hors charge	0,08 W

Pièces principales (image A)

- | | | | |
|---|----------------------|---|--------------------|
| 1 | Prise d'alimentation | 5 | Support de montage |
| 2 | Ports USB | 6 | Plaque de montage |
| 3 | Boîtier | 7 | Vis |
| 4 | Fiche d'alimentation | | |

Consignes de sécurité

AVERTISSEMENT

- Assurez-vous d'avoir entièrement lu et compris les instructions de ce

document avant d'installer ou d'utiliser le produit. Conservez l'emballage et le présent document pour référence ultérieure.

- Utilisez le produit uniquement comme décrit dans le présent document.
- Ne pas utiliser le produit si une pièce est endommagée ou défectueuse. Remplacez immédiatement un produit endommagé ou défectueux.
- Ne pas couvrir le produit.
- Ne pas laisser tomber le produit et éviter de le cogner.
- Ne pas exposer le produit à l'eau ou à l'humidité.
- Vérifiez toujours que la tension du produit corresponde à la tension du secteur.
- Débranchez le produit de la source d'alimentation et tout autre équipement en cas de problème.
- Ne pas brancher ou débrancher le câble d'alimentation avec les mains mouillées.
- Ne débranchez pas le produit en tirant sur le câble. Saisissez toujours la fiche et tirez.
- Débranchez le produit de la source d'alimentation et tout autre équipement en cas de problème.
- Ce produit ne peut être réparé que par un technicien qualifié afin de réduire les risques d'électrocution.

Installer le produit (image B)

Il est possible de fixer le produit à une table.

- i Fixez le produit à une distance de 1,5 mètre de la prise de courant.
1. Mettez le support de montage **A 5** et les plaques de montage **A 6** sur la table.
 2. Fixez **A 5** sur la table avec **A 6** et les vis **A 7**.
 3. Mettez le boîtier **A 3** dans **A 5**.
- i Le produit peut être fixé de plusieurs manières.
 - i Pour sortir **A 3** de **A 5**, tirez les pattes de **A 5** légèrement vers l'extérieur.

Utiliser le produit

⚠ Ne branchez le câble que dans une prise murale. Ne pas utiliser de rallonges.

1. Branchez le produit sur une prise de courant.
2. Branchez les câbles souhaités dans les prises de courant et/ou les ports USB du boîtier.

NL Snelstartgids

Stekkerdoos

EXSOC415UFWT



Zie voor meer informatie de uitgebreide handleiding online:
ned.is/exsoc415ufwt

Bedoeld gebruik

Dit product is bedoeld om één enkel stopcontact uit te breiden en te vermenigvuldigen tot vier stopcontacten en twee USB-poorten.

Het product is enkel bedoeld voor gebruik binnenshuis.

Elke wijziging van het product kan gevolgen hebben voor de veiligheid, garantie en correcte werking.

Specificaties

Product	Stekkerdoos
Artikelnummer	EXSOC415UFWT
Kabellengte	1,5 m

Specificaties (Stopcontacten)

Ingangsvermogen	250 V / 16 A
Elektrische klasse	I

Nominaal vermogen	Max. 3680 W
IP waarde	IP20

Specificaties (USB-poorten)

Ingangsvermogen	230 V ~ 50 Hz
Uitgangsspanning	5 A
Uitgangsstroom	2,1 V
Uitgangsvermogen	10,5 W
Gemiddelde bedrijfsefficiëntie	79,19 %
Efficiëntie bij een lage belasting (10%)	73,76 %
Nulbelasting stroomverbruik	0,08 W

Belangrijkste onderdelen (afbeelding A)

- | | |
|-------------------|-----------------|
| 1 Voedingspoort | 5 Montagebeugel |
| 2 USB-poorten | 6 Montageplaat |
| 3 Box | 7 Schroef |
| 4 Voedingsstekker | |

Veiligheidsvoorschriften

WAARSCHUWING

- Zorg ervoor dat u de instructies in dit document volledig gelezen en begrepen heeft voordat u het product installeert of gebruikt. Bewaar de verpakking en dit document voor toekomstig gebruik.
- Gebruik het product alleen zoals in dit document beschreven.
- Gebruik het product niet als een onderdeel beschadigd of defect is. Vervang een beschadigd of defect product onmiddellijk.
- Bedek het product niet.
- Laat het product niet vallen en voorkom stoten.
- Stel het product niet bloot aan water of vocht.

- Controleer altijd of het voltage van het product overeenkomt met de netspanning.
- Koppel het product los van de voedingsbron en van andere apparatuur als er zich problemen voordoen.
- Steek de stekker niet met natte handen in het stopcontact en trek hem er ook niet uit met natte handen.
- Trek de stekker niet uit het stopcontact door aan de kabel te trekken. Pak altijd de stekker vast en trek eraan.
- Haal de stekker van het product uit de voedingsbron en ontkoppel het van andere apparatuur als er zich problemen voordoen.
- Dit product mag voor onderhoud alleen worden geopend door een erkend technicus om het risico op elektrische schokken te verkleinen.

Het product installeren (afbeelding B)

Het is optioneel om het product aan een tafel te bevestigen.

- ⓘ Bevestig het product op een afstand van 1,5 meter van het stopcontact.
 1. Plaats de montagebeugel **A 5** en de montageplaten **A 6** op de tafel.
 2. Bevestig **A 5** op de tafel met **A 6** en de schroeven **A 7**.
 3. Schuif de box **A 3** binnen **A 5**.
- ⓘ Het product kan op verschillende manieren worden vastgemaakt.
- ⓘ Om **A 3** uit **A 5** te schuiven, trekt u de poten van **A 5** iets naar buiten.

Het product gebruiken

 De kabel alleen in een wandstopcontact steken. Gebruik geen verlengsnoeren.

1. Sluit het product aan op een stopcontact.
2. Steek de gewenste kabels in de stopcontacten en/of USB-poorten van de box.

Pres a multipla

EXSOC415UFWT



Per maggiori informazioni vedere il manuale esteso online:
ned.is/exsoc415ufwt

Uso previsto

Il prodotto è inteso per prolungare e moltiplicare una presa elettrica singola in quattro prese e due porte USB.

Il prodotto è inteso solo per utilizzo in interni.

Eventuali modifiche al prodotto possono comportare conseguenze per la sicurezza, la garanzia e il corretto funzionamento.

Specifiche

Prodotto	Pres a multipla
Numero articolo	EXSOC415UFWT
Lunghezza del cavo	1,5 m

Specifiche (Prese elettriche)

Potenza assorbita	250 V / 16 A
Classe di isolamento elettrico	I
Potenza nominale	Max. 3680 W
Grado di protezione IP	IP20

Specifiche (Porte USB)

Potenza assorbita	230 V ~ 50 Hz
Tensione in uscita	5 A
Corrente in uscita	2,1 V

Potenza di uscita	10,5 W
Efficienza operativa media	79,19 %
Efficienza a basso carico (10%)	73,76 %
Consumo di corrente senza alimentazione	0,08 W

Parti principali (immagine A)

- | | |
|--------------------------|------------------------|
| 1 Presa di alimentazione | 5 Staffa di montaggio |
| 2 Porte USB | 6 Piastra di montaggio |
| 3 Scatola | 7 Vite |
| 4 Spina di alimentazione | |

Istruzioni di sicurezza

ATTENZIONE

- Assicurarsi di aver letto e compreso pienamente le istruzioni presenti nel documento prima di installare o utilizzare il prodotto. Conservare la confezione e il presente documento per farvi riferimento in futuro.
- Utilizzare il prodotto solo come descritto nel presente documento.
- Non utilizzare il prodotto se una parte è danneggiata o difettosa. Sostituire immediatamente un prodotto danneggiato o difettoso.
- Non coprire il prodotto.
- Non far cadere il prodotto ed evitare impatti.
- Non esporre il prodotto all'acqua o all'umidità.
- Verificare sempre che la tensione del prodotto corrisponda alla tensione di rete.
- Scollegare il prodotto dalla sorgente elettrica e da altre apparecchiature se si verificano problemi.
- Non collegare o scollegare il cavo di alimentazione con le mani bagnate.
- Non scollegare il prodotto tirandolo per il cavo. Afferrare sempre la presa e tirare.

- Scollegare il prodotto dalla sorgente elettrica e da altre apparecchiature se si verificano problemi.
- Il prodotto può essere riparato e sottoposto a manutenzione esclusivamente da un tecnico qualificato per ridurre il rischio di scosse elettriche.

Installazione del prodotto (immagine B)

È facoltativo fissare il prodotto a un tavolo.

- i** Fissare il prodotto entro una distanza di 1,5 metri dalla presa elettrica.
1. Posizionare il supporto di montaggio **A 5** e le piastre di montaggio **A 6** sul tavolo.
 2. Fissare **A 5** sul tavolo con **A 6** e le viti **A 7**.
 3. Inserire la scatola **A 3** dentro a **A 5**.
- i** Il prodotto può essere fissato in vari modi.
 - i** Per estrarre **A 3** da **A 5**, tirare i bracci di **A 5** leggermente verso l'esterno.

Utilizzo del prodotto

⚠ Collegare il cavo solo a una presa di corrente. Non utilizzare prolunghe.

1. Inserire il prodotto in una presa elettrica.
2. Inserire i cavi desiderati nelle prese elettriche e/o nelle porte USB della scatola.

ES

Guía de inicio rápido

Enchufe multientradas

EXSOC415UFWT



Para más información, consulte el manual ampliado en línea:
ned.is/exsoc415ufwt

Uso previsto por el fabricante

Este producto está pensado para ampliar y multiplicar una sola toma de corriente y convertirla en cuatro tomas de corriente y dos puertos USB.

El producto está diseñado únicamente para uso en interiores.

Cualquier modificación del producto puede tener consecuencias para la seguridad, la garantía y el funcionamiento adecuado.

Especificaciones

Producto	Enchufe multientradas
Número de artículo	EXSOC415UFWT
Longitud del cable	1,5 m

Especificaciones (Tomas eléctricas)

Potencia de entrada	250 V / 16 A
Categoría eléctrica	I
Potencia nominal	Max. 3680 W
Clasificación IP	IP20

Especificaciones (Puertos USB)

Potencia de entrada	230 V ~ 50 Hz
Tensión de salida	5 A
Corriente de salida	2,1 V
Potencia de salida	10,5 W
Eficiencia media de servicio	79,19 %
Eficiencia a baja carga (10 %)	73,76 %
Consumo de energía sin carga	0,08 W

Partes principales (imagen A)

- | | | | |
|---|----------------------|---|--------------------|
| 1 | Toma de corriente | 5 | Soporte de montaje |
| 2 | Puertos USB | 6 | Placa de montaje |
| 3 | Cubo | 7 | Tornillo |
| 4 | Enchufe de corriente | | |



Instrucciones de seguridad

ADVERTENCIA

- Asegúrese de que ha leído y entendido completamente las instrucciones en este documento antes de instalar o utilizar el producto. Guarde el embalaje y este documento para futuras consultas.
- Utilice el producto únicamente tal como se describe en este documento.
- No use el producto si alguna pieza está dañada o presenta defectos. Sustituya inmediatamente un producto si presenta daños o está defectuoso.
- No cubra el producto.
- No deje caer el producto y evite que sufra golpes.
- No exponga el producto al agua o a la humedad.
- Compruebe siempre que la tensión del producto se corresponde con la tensión de la red.
- Desconecte el producto de la fuente de corriente y de otros equipos si surgen problemas.
- No enchufe o desenchufe el cable de alimentación con las manos mojadas.
- No desenchufe el producto tirando del cable. Sujete siempre el enchufe y tire de él.
- Desconecte el producto de la fuente de corriente y de otros equipos si surgen problemas.
- Este producto solo puede recibir servicio de un técnico cualificado para su mantenimiento para así reducir el riesgo de descargas eléctricas.

Cómo instalar el producto (imagen B)

Es opcional fijar el producto a una mesa.

-  Coloque el producto a una distancia máx. de 1,5 m de la toma de corriente.
- 1. Coloque el soporte de montaje **A 5** y las placas de montaje **A 6** en la mesa.
- 2. Fije **A 5** a la mesa con **A 6** y los tornillos **A 7**.
- 3. Deslice el cubo **A 3** en **A 5**.
-  El producto puede fijarse de varias maneras.
-  Para deslizar **A 3** fuera de **A 5**, tire de las patas **A 5** ligeramente hacia el exterior.

Uso del producto

 Enchufe el cable solo a una toma de pared. No utilice cables alargadores.

1. Enchufe el producto a una toma de corriente.
2. Conecte los cables que necesite en las tomas de corriente y/o los puertos USB del cubo.

PT

Guia de iniciação rápida

Tomada de extensão

EXSOC415UFWT



Para mais informações, consulte a versão alargada do manual on-line: ned.is/exsoc415ufwt

Utilização prevista

Este produto destina-se a estender e multiplicar uma única tomada em quatro tomadas e duas portas USB.

O produto destina-se apenas a utilização em interiores.

Qualquer alteração do produto pode ter consequências em termos de segurança, garantia e funcionamento adequado.

Especificações

Produto	Tomada de extensão
Número de artigo	EXSOC415UFWT
Comprimento do cabo	1,5 m

Especificações (Tomadas de alimentação)

Potência de entrada	250 V / 16 A
Classe elétrica	I
Potência nominal	Max. 3680 W
Classificação IP	IP20

Especificações (Portas USB)

Potência de entrada	230 V ~ 50 Hz
Tensão de saída	5 A
Corrente de saída	2,1 V
Potência de saída	10,5 W
Eficiência operacional média	79,19 %
Eficiência em carga baixa (10 %)	73,76 %
Consumo de energia sem carga	0,08 W

Peças principais (imagem A)

- | | | | |
|---|----------------------|---|---------------------|
| 1 | Ficha de alimentação | 5 | Suporte de montagem |
| 2 | Portas USB | 6 | Placa de fixação |
| 3 | Caixa | 7 | Parafuso |
| 4 | Ficha de alimentação | | |

Instruções de segurança



AVISO

- Certifique-se de que leu e compreendeu as instruções deste documento na

Íntegra antes de instalar ou utilizar o produto. Guarde a embalagem e este documento para referência futura.

- Utilize o produto apenas conforme descrito neste documento.
- Não utilize o produto caso uma peça esteja danificada ou defeituosa. Substitua imediatamente um produto danificado ou defeituoso.
- Não cubra o produto.
- Não deixe cair o produto e evite impactos.
- Não exponha o produto à água ou humidade.
- Verifique sempre se a tensão do produto corresponde à tensão de alimentação.
- Em caso de problema, desligue o produto da fonte de alimentação bem como outros equipamentos.
- Não ligue nem desligue o cabo de alimentação com as mãos molhadas.
- Não desligue o produto da tomada puxando o cabo. Segure sempre pela ficha e puxe.
- Em caso de problema, desligue o produto da fonte de alimentação bem como outros equipamentos.
- Este produto pode ser reparado apenas por um técnico qualificado para manutenção a fim de reduzir o risco de choque eléctrico.

Instalação do produto (imagem B)

Fixar o produto a uma mesa é opcional.

- i Fixe o produto a uma distância de 1,5 metros da tomada.
1. Coloque o suporte de montagem **A 5** e as placas de montagem **A 6** na mesa.
 2. Fixe **A 5** à mesa com as **A 6** e os parafusos **A 7**.
 3. Faça deslizar a caixa **A 3** dentro do **A 5**.
- i O produto pode ser fixado de diversas formas.
 - i Para deslizar **A 3** para fora do **A 5**, puxe as pernas do **A 5** ligeiramente para fora.

Utilização do produto

 Apenas ligue o cabo a uma tomada de parede. Não utilize extensões.

1. Ligue o produto a uma tomada elétrica.
2. Ligue os cabos desejados às tomadas de alimentação e/ou às portas USB da caixa.

SV Snabbstartsguide

Förlängningsuttag

EXSOC415UFWT



För ytterligare information, se den utökade manualen online:
ned.is/exsoc415ufwt

Avsedd användning

Denna produkt är avsedd att utöka och multiplicera ett enda eluttag till fyra eluttag och två USB-portar.

Denna produkt är endast avsedd för användning inomhus.

Modifiering av produkten kan medföra konsekvenser för säkerhet, garanti och korrekt funktion.

Specifikationer

Produkt	Förlängningsuttag
Artikelnummer	EXSOC415UFWT
Kabelns längd	1,5 m

Specifikationer (Eluttag)

Inspänning	250 V / 16 A
Apparatklass	I
Nominell effekt	Max. 3680 W
IP-klassning	IP20

Specifikationer (USB-portar)

Inspänning	230 V ~ 50 Hz
Utspänning	5 A
Utström	2,1 V
Uteffekt	10,5 W
Genomsnittlig drifteffektivitet	79,19 %
Verkningsgrad vid låg belastning (10 %)	73,76 %
Effektförbrukning obelastad	0,08 W

Huvuddelar (bild A)

- | | |
|----------------|--------------------|
| ① Kraftintag | ⑤ Monteringsvinkel |
| ② USB-portar | ⑥ Monteringsplatta |
| ③ Box | ⑦ Skruv |
| ④ Stickkontakt | |

Säkerhetsanvisningar

VARNING

- Säkerställ att du har läst och förstått alla instruktioner i detta dokument innan du installerar och använder produkten. Behåll förpackningen och detta dokument som framtida referens.
- Använd produkten endast enligt anvisningarna i detta dokument.
- Använd inte produkten om en del är skadad eller defekt. Byt omedelbart ut en skadad eller defekt produkt.
- Täck inte över produkten.

- Tappa inte produkten och skydda den mot slag.
- Exponera inte produkten till vatten eller fukt.
- Kontrollera alltid att produktens spänning motsvarar nätspänningen.
- Koppla bort produkten från kraftkällan och annan utrustning i händelse av problem.
- Hantera inte kraftkabeln med våta händer.
- Koppla inte ur produkten genom att dra i kabeln. Håll alltid i kontakten när du drar.
- Koppla bort produkten från kraftkällan och annan utrustning i händelse av problem.
- Denna produkt får, för att minska risken för elchock, endast servas av en kvalificerad underhållstekniker.

Installera produkten (bild B)

Det är valfritt att fästa produkten på ett bord.

- Fäst produkten inom ett avstånd på 1,5 meter från eluttaget.
1. Placera monteringsfästet **A 5** och monteringsplattorna **A 6** på bordet.
 2. Fäst **A 5** på bordet med **A 6** och skruvarna **A 7**.
 3. Skjut in boxen **A 3** i **A 5**.
- Produkten kan fästas på flera olika sätt.
 - För att skjuta ut **A 3** från **A 5** drar du benen på **A 5** något utåt.

Att använda produkten

 Anslut nätsladden till endast ett eluttag. Använd inte förlängningssladdar.

1. Anslut produkten till ett eluttag.
2. Anslut önskade kablar till eluttagen och/eller USB-portarna på boxen.

Jatkopistorasia

EXSOC415UFWT



Katso tarkemmat tiedot käyttöoppaan laajemmasta verkkoversiosta:
ned.is/exsoc415ufwt

Käyttötarkoitus

Tämä tuote on tarkoitettu muuttamaan yksi pistorasia neljäksi pistorasiaksi ja kahdeksi USB-portiksi.

Tuote on tarkoitettu vain sisäkäyttöön.

Tuotteen muutokset voivat vaikuttaa turvallisuuteen, takuuseen ja asianmukaiseen toimintaan.

Tekniset tiedot

Tuote	Jatkopistorasia
Tuotenro	EXSOC415UFWT
Johdon pituus	1,5 m

Tekniset tiedot (pistorasiat)

Ottoteho	250 V / 16 A
Sähköluokka	I
Nimellisteho	Max. 3680 W
IP-luokitus	IP20

Tekniset tiedot (USB-portit)

Ottoteho	230 V ~ 50 Hz
Antojännite	5 A
Antovirta	2,1 V

Lähtöteho	10,5 W
Keskimääräinen hyötysuhde	79,19 %
Hyötysuhde alhaisella kuormituksella (10 %)	73,76 %
Kuormittamattoman tilan tehonkulutus	0,08 W

Tärkeimmät osat (kuva A)

- | | |
|----------------------|-------------------|
| 1 Virtaliitäntä | 5 Kiinnitysteline |
| 2 USB-portit | 6 Asennuslevy |
| 3 Kotelo | 7 Ruuvi |
| 4 Virtajohdon liitin | |



Turvallisuusohjeet

VAROITUS

- Huolehdi siitä, että olet lukenut ja ymmärtänyt tämän asiakirjan sisältämät ohjeet kokonaan ennen kuin asennat tuotteen tai käytät sitä. Säilytä pakkaus ja tämä asiakirja tulevaa tarvetta varten.
- Käytä tuotetta vain tässä asiakirjassa kuvatun mukaisesti.
- Älä käytä tuotetta, jos jokin sen osa on vaurioitunut tai viallinen. Vaihda vahingoittunut tai viallinen tuote välittömästi.
- Tuotetta ei saa peittää.
- Varo pudottamasta ja tönäisemästä tuotetta.
- Älä altista tuotetta vedelle tai kosteudelle.
- Tarkista aina, että tuotteen jännite vastaa verkkojännitettä.
- Irrota tuote virtalähteestä ja muista laitteista, jos ongelmia ilmenee.
- Älä kytke tai irrota virtajohtoa märin käsin.
- Älä irrota tuotetta pistorasiasta johdosta vetämällä. Tartu aina pistokkeeseen ja vedä.
- Irrota tuote virtalähteestä ja muista laitteista, jos ongelmia ilmenee.
- Tämän tuotteen saa huoltaa vain pätevä teknikko sähköiskun vaaran vähentämiseksi.

Tuotteen asentaminen (kuvat B)

Tuotteen voi kiinnittää pöytään.

-  Kiinnitä tuote 1,5 metrin säteelle pistorasiasta.
- 1. Aseta kiinnitysteline **A 5** ja kiinnityslevyt **A 6** pöytään.
- 2. Kiinnitä kiinnitysteline **A 5** pöytään kiinnityslevyillä **A 6** ja ruuveilla **A 7**.
- 3. Työnnä kotelo **A 3** kiinnitystelineeseen **A 5** sisään.
-  Tuotteen voi kiinnittää usealla eri tavalla.
-  Kun haluat irrottaa kotelon **A 3** kiinnitystelineestä **A 5**, paina kiinnitystelineen **A 5** jalkoja hieman ulospäin.

Tuotteen käyttäminen

 Kytke johto vain seinäpistorasiaan. Älä käytä jatkojohtoja.

1. Liitä tuote pistorasiaan.
2. Kytke haluamasi virtajohtot kotelon pistorasioihin ja/tai USB-portteihin.

Hurtigguide

Forlengelseskontakt

EXSOC415UFWT



For mer informasjon, se den fullstendige bruksanvisningen på nett:
ned.is/exsoc415ufwt

Tiltenkt bruk

Dette produktet skal forlenge og utvide én enkel stikkontakt til fire stikkontakter og to USB-porter.

Produkter er bare tiltenkt innendørs bruk.

Eventuelle modifikasjoner av produktet kan ha konsekvenser for sikkerhet, garanti og funksjon.

Spesifikasjoner

Produkt	Forlengelseskontakt
Artikkelnummer	EXSOC415UFWT
Kabellengde	1,5 m

Spesifikasjoner (Stikkontakter)

Inngangseffekt	250 V / 16 A
Beskyttelsesklasse	I
Nominell effekt	Max. 3680 W
IP-klassifisering	IP20

Spesifikasjoner (USB-porter)

Inngangseffekt	230 V ~ 50 Hz
Utgangsspenning	5 A
Utgangsstrøm	2,1 V
Utgangseffekt	10,5 W
Gjennomsnittlig driftseffektivitet	79,19 %
Effektivitet ved lav belastning (10 %)	73,76 %
Strømforbruk uten belastning	0,08 W

Hoveddeler (bilde A)

- | | |
|----------------|---------------------|
| 1 Strømsokkel | 5 Monteringsbrakett |
| 2 USB-porter | 6 Monteringsplate |
| 3 Boks | 7 Skruer |
| 4 Strømkontakt | |

Sikkerhetsinstruksjoner

 ADVARSEL

- Sørg for at du har lest og forstått instruksjonene i dette dokumentet før du

installerer eller bruker produktet. Ta vare på emballasjen og dette dokumentet for fremtidig referanse.

- Produktet skal kun brukes som beskrevet i dette dokumentet.
- Ikke bruk produktet hvis det er skadet eller defekt. Bytt ut et skadet eller defekt produkt med det samme.
- Ikke dekk til produktet.
- Ikke mist produktet, og forhindre at det slås borti andre gjenstander.
- Ikke utsett produktet for vann eller fuktighet.
- Kontroller alltid at spenningen på produktet samsvarer med nettspenningen.
- Hvis det oppstår problemer, skal du koble produktet fra strømkilden og eventuelt annet utstyr.
- Ikke koble til eller koble fra strømkabelen med våte hender.
- Ikke koble fra produktet ved å trekke i kabelen. Hold alltid i støpselet når du trekker.
- Hvis det oppstår problemer, skal du koble produktet fra strømkilden og eventuelt annet utstyr.
- Dette produktet skal kun håndteres av en kvalifisert tekniker for vedlikehold for å redusere risikoen for elektrisk støt.

Installasjon av produktet (bilde B)

Produktet kan festes på et bord.

- i** Fest produktet 1,5 meter unna strømuttaket.
 1. Sett festebraketten **A 5** og festeplatene **A 6** på bordet.
 2. Fest **A 5** på bordet med **A 6** og skruene **A 7**.
 3. Skyv boksen **A 3** inn i **A 5**.
- i** Produktet kan festes på flere måter.
- i** For å skyve **A 3** ut av **A 5**, drar du bena på **A 5** lett utover.

Bruk av produktet

 Koble kabelen bare inn i vegguttak. Ikke bruk skjøteledninger.

1. Koble produktet til et strømudtak.
2. Stikk de ønskede kablene inn i stikkontaktene og/eller USB-portene på boksen.

DA Vejledning til hurtig start

Forlængerstik

EXSOC415UFWT



Yderligere oplysninger findes i den udvidede manual online:
ned.is/exsoc415ufwt

Tilsigtet brug

Dette produkt er beregnet til at forlænge og flerdoble et enkelt strømudtag til fire strømstik og to USB-porte.

Produktet er kun beregnet til indendørs brug.

Enhver modificering af produktet kan have konsekvenser for sikkerhed, garanti og korrekt funktion.

Specifikationer

Produkt	Forlængerstik
Varenummer	EXSOC415UFWT
Kabellængde	1,5 m

Specifikationer (Strømstik)

Inputeffekt	250 V / 16 A
Elektrisk klasse	I
Nominal effekt	Max. 3680 W
IP-mærkning	IP20

Specifikationer (USB-porte)

Inputeffekt	230 V ~ 50 Hz
Udgangsspænding	5 A
Udgangsstrøm	2,1 V
Udgangsstrøm	10,5 W
Gennemsnitlig driftseffekt	79,19 %
Effektivitet ved lav belastning (10 %)	73,76 %
Strømforbrug ved tomgang	0,08 W

Hoveddele (billede A)

- | | |
|---------------|--------------------|
| ① Stikkontakt | ⑤ Monteringsskinne |
| ② USB-porte | ⑥ Monteringsplade |
| ③ Boks | ⑦ Skruer |
| ④ Strømskik | |

Sikkerhedsinstruktioner

ADVARSEL

- Sørg for, at du har læst og forstået instruktionerne i dette dokument fuldt ud, før du installerer eller bruger produktet. Gem emballagen og dette dokument, så det sidenhen kan læses.
- Anvend kun produktet som beskrevet i denne vejledning.
- Brug ikke produktet, hvis det er skadet eller defekt. Udskift straks et skadet eller defekt produkt.
- Overdæk ikke produktet.
- Tab ikke produktet og undgå at støde det.
- Udsæt ikke produktet for vand eller fugt.
- Kontrollér altid, at produktets spænding stemmer overens med netspændingen.
- Afbryd produktet fra stikkontakten og andet udstyr, hvis der opstår problemer.

- Sørg for ikke at tilslutte eller frakoble strømkablet med våde hænder.
- Tag ikke produktet ud af kontakten ved at trække i kablet. Tag altid fat i stikket, og træk det.
- Afbryd produktet fra stikkontakten og andet udstyr, hvis der opstår problemer.
- Dette produkt må kun vedligeholdes af en kvalificeret tekniker pga. risikoen for elektrisk stød.

Installation af produktet (billedet B)

Det er valgfrit at fastgøre produktet til et bord.

- i Fastgør produktet inden for en rækkevidde på 1,5 meter fra strømudtaget.
 1. Placer monteringskappen **A 5** og monteringspladerne **A 6** på bordet.
 2. Fastgør **A 5** på bordet med **A 6** og skruerne **A 7**.
 3. Skub boksen **A 3** ind i **A 5**.
- i Produktet kan fastgøres på flere måder.
- i For at skubbe **A 3** ud af **A 5**, trækkes benene på **A 5** let udad.

Brug af produktet

- ⚠ Slut kun stikket til en almindelig stikkontakt. Brug ikke en forlængerledning.
 1. Slut produktet til en stikkontakt.
 2. Sæt de ønskede kabler ind i strømudtagene og/eller USB-portene i boksen.



Gyors beüzemelési útmutató

Hosszabbító aljzat

EXSOC415UFWT



További információért lásd a bővített online kézikönyvet:
ned.is/exsoc415ufwt

Tervezett felhasználás

Ez a termék arra szolgál, hogy egy feszültség kimenetet négy kimenetre és két USB portra osszunk.

A termék beltéri használatra készült.

A termék bármilyen módosítása befolyásolhatja a biztonságot, a jóállást és a megfelelő működést.

Műszaki adatok

Termék	Hosszabbító aljzat
Cikkszám	EXSOC415UFWT
Kábelhossz	1,5 m

Specifikáció (Áram kimeneti csatlakozóaljzatok)

Bemeneti feszültség	250 V / 16 A
Elektromos besorolás	I
Névleges tápfeszültség	Max. 3680 W
IP besorolás	IP20

Specifikáció (USB portok)

Bemeneti feszültség	230 V ~ 50 Hz
Kimeneti feszültség	5 A
Kimeneti áram	2,1 V
Kimeneti teljesítmény	10,5 W
Átlagos működési hatékonyság	79,19 %
Hatásfok alacsony terhelésnél (10%)	73,76 %
Terhelés nélküli áramfogyasztás	0,08 W

Fő alkatrészek (A kép)

- | | | | |
|---|-----------------------------|---|--------------|
| 1 | Elektromos csatlakozóaljzat | 5 | Szerelőkeret |
| 2 | USB portok | 6 | Szerelőlemez |
| 3 | Doboz | 7 | Csavar |
| 4 | Tápcsatlakozó | | |



Biztonsági utasítások

FIGYELMEZTETÉS

- Ügyeljen arra, hogy a termék telepítése vagy használata előtt figyelmesen elolvasta és megértette az ebben a dokumentumban található információkat. Tartsa meg a csomagolást és ezt a dokumentumot későbbi használatra.
- A terméket csak az ebben a dokumentumban leírt módon használja.
- Ne használja a terméket, ha valamelyik része sérült vagy hibás. A sérült vagy meghibásodott terméket azonnal cserélje ki.
- Ne takarja le a terméket.
- Ne ejtse le a terméket és kerülje az ütődést.
- Óvja a terméket víztől vagy nedvességtől.
- Mindig ellenőrizze, hogy a termék feszültsége megegyezik-e a hálózati feszültséggel.
- Ha probléma merül fel, válassza le a terméket a hálózati csatlakozóaljzatról és más berendezésekről.
- Ne húzza ki vagy dugja be a tápegységet vizes kézzel.
- Ne a kábelnél fogva húzza ki a terméket a csatlakozóaljzból. Mindig fogja meg a dugót, és húzza ki.
- Ha probléma merül fel, válassza le a terméket a hálózati csatlakozóaljzatról és más berendezésekről.
- Ezt a terméket csak szakképzett technikus szervizelheti az áramütés kockázatának csökkentése érdekében.

A termék beüzemelése (B kép)

A terméket opcionálisan egy asztalhoz is lehet rögzíteni.

-  Rögzítse a terméket 1,5 méterre a tápcsatlakozótól.
- 1. Helyezze a rögzítő tartót **A 5** és a tartólemezeket az **A 6** asztalra.
- 2. Rögzítse a **A 5**-t az asztalra a **A 6** és a **A 7** csavarok segítségével.
- 3. Csúsztassa be a dobozt **A 3** a **A 5** belsejébe.
-  A terméket többféle módon lehet rögzíteni.
-  A **A 3** **A 5**-ből történő kicsúsztatásához húzza meg kissé a **A 5** lábait kifelé.

A termék használata

 A kábelt csak fali csatlakozóaljzathoz csatlakoztassa. Ne használjon hosszabbítókábelt.

1. Csatlakoztassa a terméket egy hálózati csatlakozóaljzatba.
2. Dugja be a megfelelő vezetékeket a tápcsatlakozó aljzatba és/vagy a doboz USB portjába.

PL

Przewodnik Szybki start

Rozgałęźnik

EXSOC415UFWT



Więcej informacji znajdziesz w rozszerzonej instrukcji obsługi online:
ned.is/exsoc415ufwt

Przeznaczenie

Ten produkt jest przeznaczony do rozszerzania i zwielokrotniania sygnału z pojedynczego gniazdka elektrycznego do czterech gniazdek zasilających i dwóch portów USB.

Produkt jest przeznaczony wyłącznie do użytku wewnątrz pomieszczeń.

Wszelkie modyfikacje produktu mogą mieć wpływ na bezpieczeństwo, gwarancję i działanie.

Specyfikacja

Produkt	Rozgałęźnik
Numer katalogowy	EXSOC415UFWT
Długość kabla	1,5 m

Specyfikacje (Gniazdka elektryczne)

Moc wejściowa	250 V / 16 A
Klasa elektryczna	I
Moc nominalna	Max. 3680 W
Klasa IP	IP20

Specyfikacje (Porty USB)

Moc wejściowa	230 V ~ 50 Hz
Napięcie wyjściowe	5 A
Prąd wyjściowy	2,1 V
Moc wyjściowa	10,5 W
Średnia wydajność pracy	79,19 %
Wydajność przy niskim obciążeniu (10%)	73,76 %
Pobór mocy bez obciążenia	0,08 W

Główne części (rysunek A)

- | | | | |
|---|-------------------|---|--------------------|
| 1 | Gniazdo zasilania | 5 | Wspornik montażowy |
| 2 | Porty USB | 6 | Płytkę montażową |
| 3 | Skrzynka | 7 | Śruba |
| 4 | Gniazdo zasilania | | |



Instrukcje bezpieczeństwa

OSTRZEŻENIE

- Przed zainstalowaniem lub użyciem produktu należy upewnić się, że instrukcje zawarte w niniejszym dokumencie zostały w pełni przeczytane i zrozumiane. Opakowanie oraz niniejszy dokument należy zachować na przyszłość.
- Produktu należy używać wyłącznie w sposób opisany w niniejszym dokumencie.
- Nie używaj produktu, jeśli jakkolwiek jego część jest zniszczona lub uszkodzona. Natychmiast wymień uszkodzony lub wadliwy produkt.
- Produktu nie wolno zakrywać.
- Nie upuszczaj produktu i unikaj uderzania go.
- Nie narażaj produktu na działanie wody lub wilgoci.
- Zawsze należy sprawdzić, czy napięcie produktu odpowiada napięciu w sieci.
- Jeśli wystąpią problemy, odłącz produkt od źródła zasilania i innych urządzeń.
- Nie podłączaj ani nie odłączaj zasilacza mokrymi rękoma.
- Nie odłączaj produktu, ciągnąc za kabel. Zawsze należy chwycić wtyczkę i pociągnąć ją.
- Jeśli wystąpią problemy, odłącz produkt od źródła zasilania i innych urządzeń.
- Ten produkt może być serwisowany wyłącznie przez wykwalifikowanego serwisanta, aby zmniejszyć ryzyko porażenia prądem elektrycznym.

Instalowanie produktu (Rysunek B)

Opcjonalnie można przymocować produkt do stołu.

-  Przymocuj produkt w odległości 1,5 metra od gniazdka elektrycznego.
1. Umieść wspornik montażowy **A 5** i płyty montażowe **A 6** na stole.
 2. Przymocuj **A 5** do stołu za pomocą **A 6** i śrub **A 7**.
 3. Wsuń skrzynkę **A 3** do **A 5**.
-  Produkt można zamocować na wiele sposobów.
 -  Aby wysunąć **A 3** z **A 5**, pociągnij lekko nogi **A 5** na zewnątrz.

Użytkowanie produktu

! Kabel należy podłączać tylko do gniazdka ściennego. Nie używaj przedłużaczy.

1. Podłącz produkt do gniazdka elektrycznego.
2. Podłącz żądane kable do gniazd zasilania i/lub portów USB w skrzynce.

EL

Οδηγός γρήγορης εκκίνησης

Πρίζα προέκταση

EXSOC415UFWT



Για περισσότερες πληροφορίες δείτε το εκτενές online εγχειρίδιο: ned.is/exsoc415ufwt

Προοριζόμενη χρήση

Το προϊόν αυτό προορίζεται για να προεκτείνει και να πολλαπλασιάζει μια πρίζα σε τέσσερις πρίζες και δύο θύρες USB.

Το προϊόν αυτό προορίζεται αποκλειστικά για εσωτερικό χώρο.

Οποιαδήποτε τροποποίηση του προϊόντος μπορεί να έχει επιπτώσεις στην ασφάλεια, την εγγύηση και τη σωστή λειτουργία.

Χαρακτηριστικά

Προϊόν	Πρίζα προέκταση
Αριθμός είδους	EXSOC415UFWT
Μήκος καλωδίου	1,5 m

Προδιαγραφές (Πρίζες)

Ισχύς εισόδου	250 V / 16 A
Ηλεκτρονική κατηγορία	I
Ονομαστική ισχύς	Max. 3680 W
Αξιολόγηση IP	IP20

Προδιαγραφές (Θύρες USB)

Ισχύς εισόδου	230 V ~ 50 Hz
Τάση εξόδου	5 A
Ρεύμα εξόδου	2,1 V
Έξοδος ισχύς	10,5 W
Μέσος όρος λειτουργίας απόδοσης	79,19 %
Απόδοση σε χαμηλό φορτίο (10 %)	73,76 %
Κατανάλωση χωρίς ισχύ στο φορτίο	0,08 W

Κύρια μέρη (εικόνα A)

- | | | | |
|---|------------------|---|---------------------|
| 1 | Καλώδιο ρεύματος | 5 | Βραχίονας ανάρτησης |
| 2 | Θύρες USB | 6 | Βάση τοποθέτησης |
| 3 | Κουτί | 7 | Βίδα |
| 4 | Φις | | |

Οδηγίες ασφάλειας

ΠΡΟΕΙΔΟΠΟΙΗΣΗ

- Βεβαιωθείτε ότι έχετε διαβάσει και κατανοήσει αυτές τις οδηγίες πριν εγκαταστήσετε ή χρησιμοποιήσετε το προϊόν. Κρατήστε τη συσκευασία και το κείμενο για μελλοντική αναφορά.
- Χρησιμοποιείτε το προϊόν μόνο σύμφωνα με αυτό το έγγραφο.
- Μην χρησιμοποιείτε το προϊόν εάν οποιοδήποτε τμήμα του έχει ζημιά ή ελάττωμα. Αντικαταστήστε αμέσως ένα χαλασμένο ή ελαττωματικό προϊόν.
- Μην καλύπτετε το προϊόν.

- Μην ρίχνετε κάτω το προϊόν και αποφύγετε τα τραντάγματα.
- Μην εκθέτετε το προϊόν σε νερό ή υγρασία.
- Να ελέγχετε πάντα ότι η τάση του προϊόντος αντιστοιχεί με την τάση δικτύου.
- Αποσυνδέστε το προϊόν από το ρεύμα όπως και άλλες συσκευές αν προκύψει κάποιο πρόβλημα.
- Μη συνδέετε ή αποσυνδέετε το καλώδιο ρεύματος με υγρά χέρια.
- Μην αποσυνδέετε το προϊόν τραβώντας από το καλώδιο. Να κρατάτε πάντα γερά την πρίζα και να τραβάτε.
- Αποσυνδέστε το προϊόν από το ρεύμα όπως και άλλες συσκευές αν προκύψει κάποιο πρόβλημα.
- Για να μειώσετε τον κίνδυνο ηλεκτροπληξίας, η συντήρηση του προϊόντος πρέπει να πραγματοποιείται μόνο από εξουσιοδοτημένο τεχνικό συντήρησης.

Εγκατάσταση του προϊόντος (εικόνα Β)

Είναι προαιρετική η τοποθέτηση του προϊόντος σε ένα τραπέζι.

- ❶ Τοποθετήστε το προϊόν σε ακτίνα απόστασης 1,5 μέτρου από την πρίζα.
1. Τοποθετήστε τον βραχίονα τοποθέτησης **A 5** και τους δίσκους τοποθέτησης **A 6** στο τραπέζι.
 2. Ασφαλίστε **A 5** στο τραπέζι με **A 6** και τις βίδες **A 7**.
 3. Σύρετε το κουτί **A 3** μέσα **A 5**.
- ❶ Το προϊόν αυτό μπορεί να τοποθετηθεί με πολλούς τρόπους.
 - ❶ Για να σύρετε **A 3** έξω από το **A 5**, τραβήξτε τα πόδια **A 5** ελαφρώς προς τα έξω.

Χρήση το προϊόντος

⚠ Συνδέστε το καλώδιο μόνο σε μια πρίζα τοίχου. Μην χρησιμοποιείτε καλώδια επέκτασης.

1. Συνδέστε τον προϊόν σε μία πρίζα.
2. Τοποθετήστε τα καλώδια που θέλετε στις πρίζες και/ή θύρες USB του κουτιού.

Rozvodná zásuvka s predĺžovacím káblom

EXSOC415UFWT



Viac informácií nájdete v rozšírenom návode online: ned.is/exsoc415ufwt

Určené použitie

Tento výrobok je určený na predĺženie dosahu a znásobenie jednej elektrickej zásuvky do štyroch elektrických zásuviek a dvoch portov USB.

Výrobok je určený len na použitie vo vnútri.

Každá zmena výrobku môže mať následky na bezpečnosť, záruku a správne fungovanie.

Technické údaje

Produkt	Rozvodná zásuvka s predĺžovacím káblom
Číslo výrobku	EXSOC415UFWT
Dĺžka kábla	1,5 m

Technické údaje (Elektrické zásuvky)

Príkon	250 V / 16 A
Elektrická trieda	I
Menovitý výkon	Max. 3680 W
IP krytie	IP20

Technické údaje (Porty USB)

Príkon	230 V ~ 50 Hz
Výstupné napätie	5 A
Výstupný prúd	2,1 V
Výstupný výkon	10,5 W
Priemerná prevádzková účinnosť	79,19 %
Účinnosť pri nízkom zaťažení (10 %)	73,76 %
Spotreba energie bez zaťaženia	0,08 W

Hlavné časti (obrázok A)

- | | |
|----------------------|-------------------|
| 1 Sieťová zásuvka | 5 Montážny držiak |
| 2 Porty USB | 6 Montážna doska |
| 3 Krabička | 7 Skrutka |
| 4 Napájacia zástrčka | |

Bezpečnostné pokyny

VAROVANIE

- Pred inštaláciou alebo použitím výrobku si nezabudnite prečítať a pochopiť všetky pokyny v tomto dokumente. Uchovajte obal a tento dokument pre potreby v budúcnosti.
- Výrobok používajte len podľa opisu v tomto dokumente.
- Výrobok nepoužívajte, ak je jeho časť poškodená alebo chybná. Poškodený alebo chybný výrobok okamžite vymeňte.
- Výrobok nezakrývajte.
- Dávajte pozor, aby vám výrobok nepadol a zabráňte nárazom.
- Výrobok nevystavujte vode alebo vlhkosti.
- Vždy skontrolujte, či napätie výrobku zodpovedá sieťovému napätiu.
- Ak sa vyskytnú problémy, výrobok odpojte od zdroja napájania a iného zariadenia.

- Napájací kábel nepripájajte k elektrickej zásuvke ani neodpájajte od elektrickej zásuvky mokrými rukami.
- Výrobok neodpájajte zo zásuvky ťahaním kábla. Vždy chyťte zástrčku a vytiahnite ju.
- Ak sa vyskytnú problémy, výrobok odpojte od zdroja napájania a iného zariadenia.
- Servis tohto výrobku môže vykonávať len kvalifikovaný technik, aby sa znížilo nebezpečenstvo poranenia elektrickým prúdom.

Inštalácia výrobku (obrázok B)

Voliteľnou možnosťou je pripevnenie výrobku k stolu.

- i Pripevnite výrobok v rozsahu do 1,5 metra od elektrickej zásuvky.
 1. Umiestnite montážny držiak **A 5** a montážne dosky **A 6** na stôl.
 2. Upevnite **A 5** na stôl pomocou **A 6** a skrutiek **A 7**.
 3. Zasuňte krabičku **A 3** dovnútra **A 5**.
- i Výrobok je možné upevniť viacerými spôsobmi.
- i Ak chcete vysunúť **A 3** z **A 5**, potiahnite nôžky **A 5** mierne smerom von.

Používanie výrobku

⚠ Kábel zapájajte len do elektrickej zásuvky. Nepoužívajte predlžovacie káble.

1. Výrobok pripojte k napájacej elektrickej zásuvke.
2. Pripojte požadované káble k elektrickým zásuvkám a/alebo portom USB krabičky.

CS Rychlý návod

Prodlužovací zásuvka

EXSOC415UFWT



Více informací najdete v rozšířené příručce online:
ned.is/exsoc415ufwt

Zamýšlené použití

Tento výrobek je určen k rozšíření a znásobení jedné elektrické zásuvky na čtyři napájecí zásuvky a dva porty USB.

Tento výrobek je určen výhradně k použití ve vnitřních prostorách.

Jakékoli úpravy výrobku mohou ovlivnit jeho bezpečnost, záruku a správné fungování.

Technické údaje

Produkt	Prodlužovací zásuvka
Číslo položky	EXSOC415UFWT
Délka kabelu	1,5 m

Specifikace (Elektrické zásuvky)

Příkon	250 V / 16 A
Elektrická třída	I
Jmenovitý výkon	Max. 3680 W
Stupeň ochrany	IP20

Specifikace (USB porty)

Příkon	230 V ~ 50 Hz
Výstupní napětí	5 A
Výstupní proud	2,1 V
Výstupní výkon	10,5 W
Průměrná provozní účinnost	79,19 %
Účinnost při nízké zátěži (10 %)	73,76 %
Spotřeba energie při nulové zátěži	0,08 W

Hlavní části (obrázek A)

- | | | | |
|---|-------------------|---|-------------------|
| 1 | Napájecí konektor | 5 | Montážní konzola |
| 2 | USB porty | 6 | Montážní destička |
| 3 | Krabička | 7 | Šroub |
| 4 | Zástrčka | | |

Bezpečnostní pokyny



VAROVÁNÍ

- Před instalací či používáním výrobku si nejprve kompletně přečtete pokyny obsažené v tomto dokumentu a ujistěte se, že jim rozumíte. Tento dokument a balení uschovejte pro případné budoucí použití.
- Výrobek používejte pouze tak, jak je popsáno v tomto dokumentu.
- Výrobek nepoužívejte, pokud je jakákoli část poškozená nebo vadná. Poškozený nebo vadný výrobek okamžitě vyměňte.
- Výrobek nezakrývejte.
- Zabraňte pádu výrobku a chraňte jej před nárazy.
- Nevystavujte výrobek působení vody ani vlhkosti.
- Vždy se ujistěte, že napětí výrobku odpovídá napětí v síťové zásuvce.
- Dojde-li k jakémukoli problému, odpojte výrobek ze sítě a od jiných zařízení.
- Napájecí kabel nezapojujte/neodpojujte mokřýma rukama.
- Výrobek neodpojujte taháním za kabel. Vždy uchopte a vytáhněte zástrčku.
- Dojde-li k jakémukoli problému, odpojte výrobek ze sítě a od jiných zařízení.
- Servisní zásahy na tomto výrobku smí provádět pouze kvalifikovaný technik údržby, sníží se tak riziko úrazu elektrickým proudem.

Instalace výrobku (obrázek B)

Připevnění výrobku na stůl je volitelné.

1. Připevněte výrobek do vzdálenosti 1,5 metru od elektrické zásuvky.
2. Umístěte montážní držák **A 5** a montážní desky **A 6** na stůl.
3. Upevněte **A 5** na stůl pomocí **A 6** a šroubů **A 7**.

3. Zasuňte krabičku **A 3** dovnitř **A 5**.
-  Výrobek lze upevnit několika způsoby.
 -  Chcete-li vysunout **A 3** z **A 5**, vytáhněte nohy **A 5** mírně ven.

Použití výrobku

 Kabel zapojte vždy jen do stěnové zásuvky. Nepoužívejte prodlužovací kabel.

1. Zapojte výrobek do zásuvky.
2. Zapojte požadované kabely do napájecích zásuvek a/nebo USB portů krabičky.

RO Ghid rapid de inițiere

Bloc multipriză

EXSOC415UFWT



Pentru informații suplimentare, consultați manualul extins, disponibil online: ned.is/exsoc415ufwt

Utilizare preconizată

Acest produs este proiectat pentru extinderea și multiplicarea unei singure prize de curent în patru prize de curent și două porturi USB.

Produsul este destinat exclusiv pentru utilizare în interior.

Orice modificare a produsului poate avea consecințe pentru siguranța, garanția și funcționarea corectă a produsului.

Specificații

Produs	Bloc multipriză
Numărul articolului	EXSOC415UFWT
Lungimea cablului	1,5 m

Specificații (Prize electrice)

Energie electrică de intrare	250 V / 16 A
Clasa electrică	I
Putere nominală	Max. 3680 W
Clasificare IP	IP20

Specificații (Porturi USB)

Energie electrică de intrare	230 V ~ 50 Hz
Tensiune de ieșire	5 A
Curent de ieșire	2,1 V
Putere de ieșire	10,5 W
Eficiență medie de funcționare	79,19 %
Eficiența la sarcină mică (10%)	73,76 %
Consum electric fără sarcină	0,08 W

Piese principale (imagine A)

- | | |
|-----------------------|---------------------|
| 1 Priză de alimentare | 5 Suport de montare |
| 2 Porturi USB | 6 Placă de montare |
| 3 Cutie | 7 Șurub |
| 4 Ștecher | |

Instrucțiuni de siguranță

AVERTISMENT

- Asigurați-vă că ați citit complet și că ați înțeles instrucțiunile din acest document înainte de a instala sau utiliza produsul. Păstrați ambalajul și acest document pentru a le consulta ulterior.
- Folosiți produsul exclusiv conform descrierii din acest document.
- Nu folosiți produsul dacă o piesă este deteriorată sau defectă. Înlocuiți imediat produsul deteriorat sau defect.
- Nu acoperiți produsul.

- Nu lăsați produsul să cadă și evitați ciocnirile elastice.
- Nu expuneți produsul la apă sau umezeală.
- Verificați întotdeauna dacă tensiunea produsului corespunde cu tensiunea de la priză.
- Deconectați produsul de la sursa electrică și de la alte echipamente în cazul în care apar probleme.
- Nu conectați sau deconectați cablul electric cu mâinile ude.
- Nu trageți de cablu pentru a deconecta produsul de la priză. Apucați întotdeauna ștecherul și trageți de acesta.
- Deconectați produsul de la sursa electrică și de la alte echipamente în cazul în care apar probleme.
- Service-ul asupra acestui produs poate fi realizat doar de către un tehnician calificat pentru întreținere, pentru a reduce riscul de electrocutare.

Instalarea produsului (imagine B)

Montarea produsului pe o masă este opțională.

- ❗ Montați produsul într-o rază de 1,5 m față de priza electrică.
1. Așezați suportul de montare **A 5** și plăcuțele de montare **A 6** pe masă.
 2. Montați **A 5** pe masă cu **A 6** și șuruburile **A 7**.
 3. Introduceți prin glisare cutia **A 3** în **A 5**.
- ❗ Acest produs poate fi montat în mai multe moduri.
 - ❗ Pentru a scoate prin glisare **A 3** din **A 5**, trageți piciorușele **A 5** ușor în exterior.

Utilizarea produsului

 Conectați cablul exclusiv la o priză de perete. Nu folosiți prelungitoare.

1. Conectați încărcătorul la o priză electrică.
2. Branșați cablurile dorite în prizele electrice și/sau porturile USB ale cutiei.

Nedis BV

De Tweeling 28, 5215 MC 's-Hertogenbosch
The Netherlands