

# Lenco

**Model: DVP-939**



**USER MANUAL PORTABLE DVD  
HANDLEIDING DRAAGBARE DVD-SPELER  
BEDIENUNGSANLEITUNG TRAGBARER DVD-PLAYER  
MODE D'EMPLOI LECTEUR DVD PORTABLE  
MANUAL DEL USUARIO DVD PORTÁTIL  
BRUGERVEJLEDNING TIL BÆRBAR DVD-AFSPILLER  
BRUKSANVISNING – BÄRBAR DVD-SPELARE**

## Index

English-----	03
Nederlands-----	15
Deutsch-----	27
Français-----	39
Español-----	51
Dansk/Norsk-----	63
Svenska-----	75

Version: V12.0

**CAUTION:**

Usage of controls or adjustments or performance of procedures other than those specified herein may result in hazardous radiation exposure.

**PRECAUTIONS BEFORE USE**

**KEEP THESE INSTRUCTIONS IN MIND:**

1. Do not cover or block any ventilation openings. When placing the device on a shelf, leave 5 cm (2") free space around the whole device.
2. Install in accordance with the supplied user manual.
3. Keep the device away from heat sources such as radiators, heaters, stoves, candles and other heat-generating products or naked flame. The device can only be used in moderate climates. Extremely cold or warm environments should be avoided. Working temperature between 0° and 35°C.
4. Avoid using the device near strong magnetic fields.
5. Electrostatic discharge can disturb normal usage of this device. If so, simply reset and restart the device following the instruction manual. During file transmission, please handle with care and operate in a static-free environment.
6. Warning! Never insert an object into the product through the vents or openings. High voltage flows through the product and inserting an object can cause electric shock and/or short circuit internal parts. For the same reason, do not spill water or liquid on the product.
7. Do not use in wet or moist areas such as bathrooms, steamy kitchens or near swimming pools.
8. The device shall not be exposed to dripping or splashing and make sure that no objects filled with liquids, such as vases, are placed on or near the apparatus.
9. Do not use this device when condensation may occur. When the unit is used in a warm wet room with damp, water droplets or condensation may occur inside the unit and the unit may not function properly; let the unit stand in power OFF for 1 or 2 hours before turning on the power: the unit should be dry before getting any power.
10. Although this device is manufactured with the utmost care and checked several times before leaving the factory, it is still possible that problems may occur, as with all electrical appliances. If you notice smoke, an excessive build-up of heat or any other unexpected phenomena, you should disconnect the plug from the main power socket immediately.
11. This device must operate on a power source as specified on the specification label. If you are not sure of the type of power supply used in your home, consult your dealer or local power company.
12. Keep away from animals. Some animals enjoy biting on power cords.
13. To clean the device, use a soft dry cloth. Do not use solvents or petrol based fluids. To remove severe stains, you may use a damp cloth with dilute detergent.
14. The supplier is not responsible for damage or lost data caused by malfunction, misuse, modification of the device or battery replacement.
15. Do not interrupt the connection when the device is formatting or transferring files. Otherwise, data may be corrupted or lost.
16. If the unit has USB playback function, the USB memory stick should be plugged into the unit directly. Don't use an USB extension cable because it can cause interference resulting in failing of data.
17. The rating label has been marked on the bottom or back panel of the device.
18. This device is not intended for use by people (including children) with physical, sensory or mental disabilities, or a lack of experience and knowledge, unless they're under supervision or have received instructions about the correct use of the device by the person who is responsible for their safety.
19. This product is intended for non professional use only and not for commercial or industrial use.



20. Make sure the unit is adjusted to a stable position. Damage caused by using this product in an unstable position vibrations or shocks or by failure to follow any other warning or precaution contained within this user manual will not be covered by warranty.
21. Never remove the casing of this device.
22. Never place this device on other electrical equipment.
23. Do not allow children access to plastic bags.
24. Only use attachments/accessories specified by the manufacturer.
25. Refer all servicing to qualified service personnel. Servicing is required when the device has been damaged in any way, such as the power supply cord or the plug, when liquid has been spilled or objects have fallen into the device, when the device has been exposed to rain or moisture, does not operate normally, or has been dropped.
26. Long exposure to loud sounds from personal music players may lead to temporary or permanent hearing loss.
27. If the product is delivered with power cable or AC power adaptor:
  - If any trouble occur, disconnect the AC power cord and refer servicing to qualified personnel.
  - Don't step on or pinch the power adaptor. Be very careful, particularly near the plugs and the cable's exit point. Do not place heavy items on the power adaptor, which may damage it. Keep the entire device out of children's reach! When playing with the power cable, they can seriously injure themselves.
  - Unplug this device during lightning storms or when unused for a long period.
  - The socket outlet must be installed near the equipment and must be easily accessible.
  - Do not overload ac outlets or extension cords. Overloading can cause fire or electric shock.
  - Devices with class 1 construction should be connected to a main socket outlet with a protective earthed connection.
  - Devices with class 2 construction do not require a earthed connection.
  - Always hold the plug when pulling it out of the main supply socket. Do not pull the power cord. This can cause a short circuit.
  - Do not use a damaged power cord or plug or a loose outlet. Doing so may result in fire or electric shock.
28. If the product contains or is delivered with a remote control containing coin/cell batteries:

Warning:

  - "Do not ingest battery, Chemical Burn Hazard" or equivalent working.
  - [The remote control supplied with] This product contains a coin/button cell battery. If the battery is swallowed, it can cause severe internal burns in just 2 hours and can lead to death.
  - Keep new and used batteries away from children.
  - If the battery compartment does not close securely, stop using the product and keep it away from children.
  - If you think batteries might have been swallowed or placed inside any part of the body, seek immediate medical attention.
29. Caution about the use of Batteries:
  - Danger of explosion if battery is incorrectly replaced. Replace only with the same or equivalent type.
  - Battery cannot be subjected to high or low extreme temperatures, low air pressure at high altitude during use, storage or transportation.
  - Replacement of a battery with an incorrect type that can result in an explosion or the leakage of flammable liquid or gas.
  - Disposal of a battery into fire or a hot oven, or mechanically crushing or cutting of a battery, that can result in an explosion.
  - Leaving a battery in an extremely high temperature surrounding environment that can result in an explosion or that leakage of flammable liquid or gas.



- A battery subjected to extremely low air pressure that may result in an explosion or the leakage of flammable liquid or gas.
- Attention should be drawn to the environmental aspects of battery disposal.

#### INSTALLATION

- Unpack all parts and remove protective material.
- Do not connect the unit to the mains before checking the mains voltage and before all other connections have been made.

### WARNING

Class 1 Laser Product

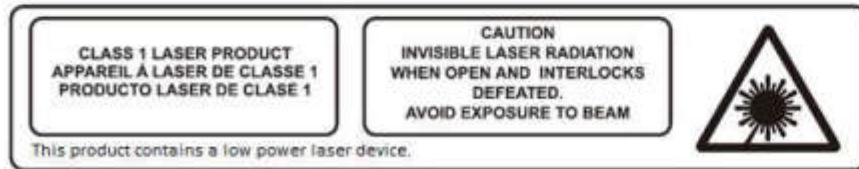

Warning : Do not touch the lens.



**WARNING:** When participating in the traffic listening to a personal music player can make the listener less aware of potential dangers such as approaching cars.



**WARNING:** To prevent possible hearing damage, do not listen at high volume levels for long periods.

Power supply adaptor  
 Manufacturer: Shenzhen TEKA Technology Co., Ltd  
 Model number: TEKA-TB095100EU  
 Only use the power supply listed in the user instructions

Information	Value and and precision
Manufacturers name or trade mark, commercial registration and address	Shenzhen TEKA Technology Co., Ltd Building A, No. 21, XiFu Road, Red Star Community, SongGang Street, Baoan District, Shenzhen, Guangdong Province, 518105, P.R. China.
Model Identifier	TEKA-TB095100EU
Input voltage	100-240V
Input AC frequency	50/60HZ
Output voltage	9,5V DC
Output current	1.0A
Output Power	9.5W
Average active efficiency	82.42%
Efficiency at low load (10%)	75.37%
No load Power consumption	0.06W

# Mounting the DVD in a Car

Use the supplied mounting kit to install the DVD players on the back of the vehicle's headrests.

1. Align the angled support's bolt to the screw hole on the back of the DVD unit. Turn the bolt clockwise and secure the support.

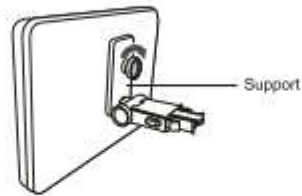

2. Lift the headrest off its leg supports. Align the horizontal support with the headrest leg slots and ensure the horizontal support rests securely on the top of the car seat. Reattach the headrest.

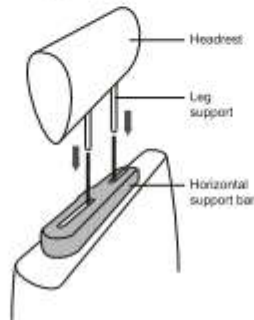

**Remark:** If the legs of the headrest are too thick for the opening of the horizontal support bar of the bracket, please unscrew the 4 screws of the support bar of the bracket to adjust the opening. In case the screws are too short, use the longer screws (provided in the giftbox).



3. Grip the DVD firmly with both hands and slot the angled support firmly into the support bar. It will click. Ensure the entire unit is secure.



4. Adjust the angle of the DVD unit, then secure by tightening the bolt on the right.



5. To remove the DVD from the horizontal support bar, support the DVD unit with one hand. With the other hand, firmly squeeze the release buttons either side of the angled support and pull.

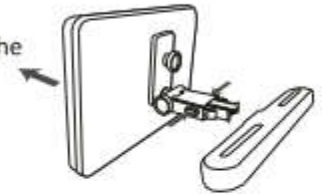

- This unit should never be used by the vehicle's driver or left unsecured in the vehicle while driving.
- If this unit is being used in your vehicle, be sure that it is secured or held safely, and does not obstruct any safety device, including air bags or seat belts.
- All passengers should wear seat belts when using this unit in a moving vehicle.
- If in doubt, please contact your vehicle manufacturer for further advice.

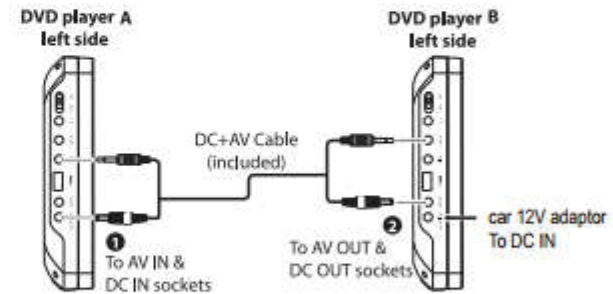
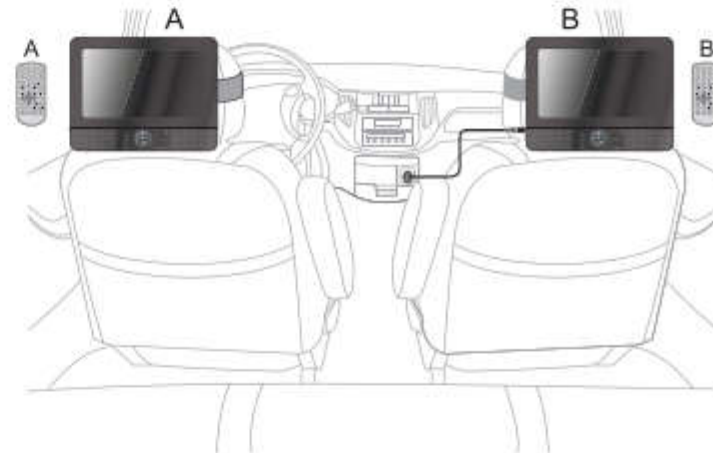

# Identification of Controls

## Main Unit

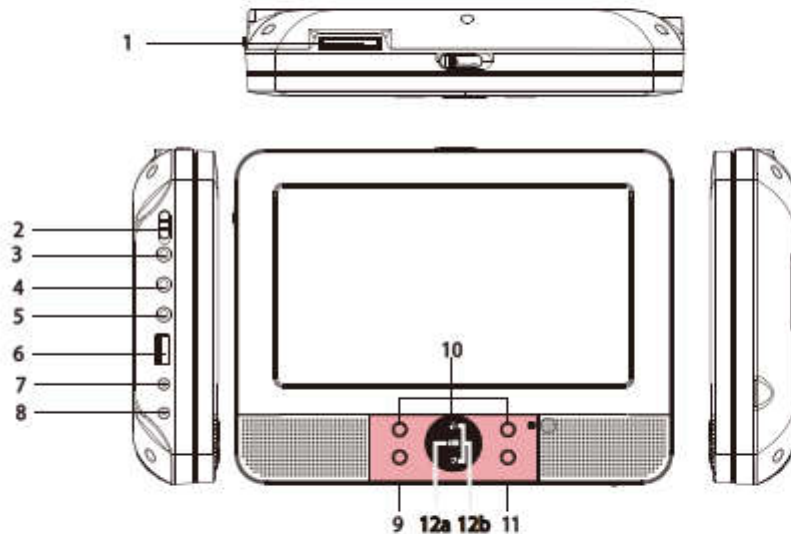

1. SD/MMC
2. POWER ON/OFF
3. HEADPHONE OUT JACKS
4. VIDEO/AUDIO OUT
5. VIDEO/AUDIO IN
6. USB
7. DC OUT
8. DC IN 9-12V
9. ENTER
10. UP/DOWN/LEFT/RIGHT
11. SOURCE
12. Battery Charging Indicator
  - a. the battery icon illuminates red when the battery is charging.  
the battery icon turns off when the battery is fully charged.
  - b. the two icons illuminate red when the unit is switched on.

## Insert the battery

1. Open the battery door.

2. Insert battery.

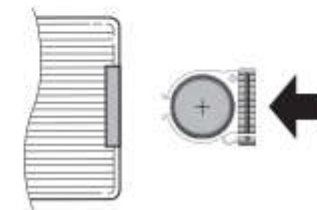
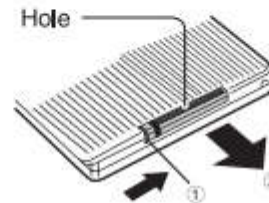

When using the remote control for the first time do not forget to remove the plastic card.



### NOTES:

Remove battery during storage or when you are not using the DVD player for a long time.

### WARNING

Do not ingest the battery, Chemical Burn Hazard (The remote control supplied with) This product contains a coin/button cell battery. If the coin/button cell battery is swallowed, it can cause severe internal burns in just 2 hours and can lead to death. Keep new and used batteries away from children. If the battery compartment does not close securely, stop using the product and keep it away from children. If you think batteries might have been swallowed or placed inside any part of the body, seek immediate medical attention.

To prevent possible hearing damage, do not listen at high volume levels for long periods.



# Identification of Controls

## Remote control unit

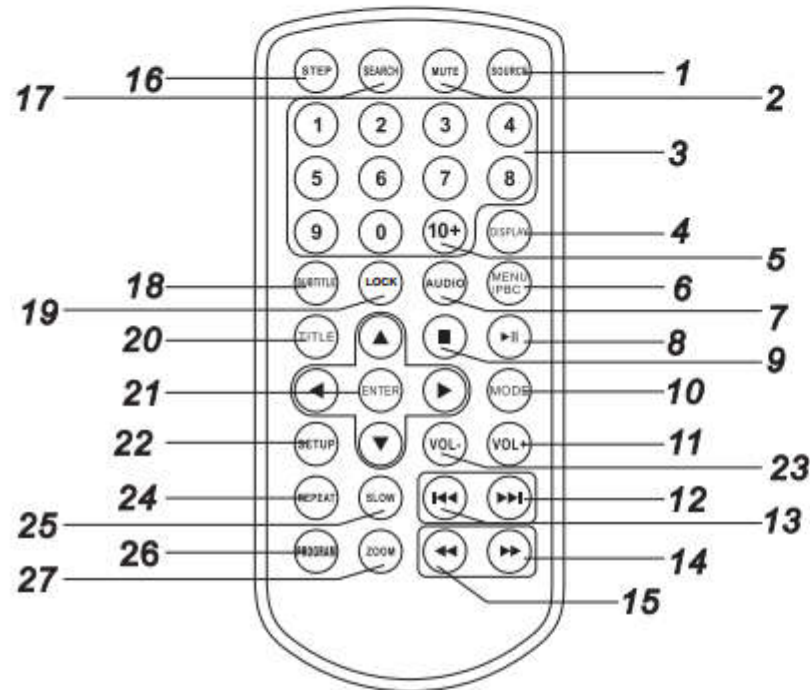

### 1. SOURCE

DVD/CARD/USB.

### 2. MUTE

Disable Audio output.

### 3.0-9 NUMBER BUTTON

Selects numbered items in a menu.

### 4.DISPLAY

To display the playtime and status information.

### 5.10+ BUTTON

In order to select a track 10 or greater, first press 10+. For example; select track 12, first press 10+, and then press number 2 button.

### 6. MENU/PBC

Return to DVD root menu(DVD).  
PBC on/off switch (VCD).

### 7.AUDIO

**DVD** Press AUDIO repeatedly during playback to hear a different audio language or audio track, if available.

**MP3 CD VCD** Press AUDIO repeatedly during playback to hear a different audio channel ( Left,Right,Mix,Stereo).

### 8.PLAY/PAUSE

Press PLAY/PAUSE once to pause playback, pressing PLAY/ PAUSE second time will resume the playback.

### 9.STOP

When this button is pressed once, the unit records the stopped point,from where playback will resume if PLAY(▶▶)is pressed after wards. But if STOP button is pressed again instead of PLAY(▶▶) button, there will be no resume function.

### 10.MODE

Set LCD parameter(adjust bightness, contrast,and saturation).

### 11.VOL+

### 23.VOL-

Adjust volume

### 12.Forward Skip

Go to next chapter/ track.

### 13.Reverse Skip

Go to previous chapter/ track to the beginning.

### 14.▶▶ BUTTON

Press ▶▶ BUTTON allow skipping ahead at 5-level speed(X2->X4-> X8->X16->X32->PLAY), press PLAY button return to normal playback.

# Identification of Controls

## Remote control unit

### 15. ⏮ BUTTON

Press ⏮ BUTTON allow skipping back at 5-level speed(X2->X4->X8->X16->X32->PLAY), press PLAY button return to normal playback.

### 16. STEP

Step the motion in DVD mode.

### 17. SEARCH

Goto time point , title or chapter you want in DVD Mode.

### 18. SUBTITLE

Press SUBTITLE repeatedly during playback to hear a different subtitle languages.

### 19. LOCK

Press the "LOCK" button on the remote control to lock the player/remote control buttons (except the EJECT button, ON/OFF switch and the "LOCK" button on the remote control).

Press the "LOCK" button again to unlock the buttons. When the player is switched off, the keylock function will be switched off automatically.

### 20. TITLE

Return to DVD title menu

### 21. ENTER

Confirms menu selection..

### 22. SETUP

Accesses or removes setup menu.

### 24. REPEAT

Press REPEAT during playback to select a desired repeat mode.

**DVD** : you can play select repeat chapter/title/off.

**CD** **VCD** : you can select repeat single/all/off.

**MP3** : you can select repeat single/folder/off.

### 25. SLOW

Press Slow button repeatedly to enter slow playback, and cycle between different speeds. The speeds are 1/2, 1/4, 1/8, 1/16, and normal.

### 26. PROGRAM

**DVD** **VCD** : The program function enables you to store your favourite tracks from the disc. Press PROGRAM button ,then PROGRAM MENU will appear on screen, now you can use the number key to direct input the titles, chapters or tracks number and select PLAY option. TO resume normal playback, press PROGRAM and select clear program option on the program menu, press PROGRAM again to exit program menu.

### 27. ZOOM

**DVD** **VCD** : Use ZOOM to enlarge or shrink the video image.  
1. Press ZOOM during playback or still playback to activate the Zoom function. The square frame appears briefly in the right bottom of the picture.  
2. Each press of the ZOOM button changes the TV screen in the following sequence:

2X size → 3X size → 4X size → 1/2 size → 1/3 size → 1/4size → normal size

**JPEG** : Use ZOOM to enlarge or shrink the picture.

1. Press 'ZOOM' .

2. Used " ⏩ " to enlarge, or " ⏪ " to shorten the picture.

Use the ⏴ ⏵ ⏶ ⏷ button to move through the zoomed picture.

# SETUP Menu Setting

## General Setup Page

Press SETUP button to get the setup menu. Use direction buttons ▲ ▼ ◀ ▶ to select the preferred item. After finishing settings, press SETUP again to normal display.

The following menu items can be changed:

### General Setup Page

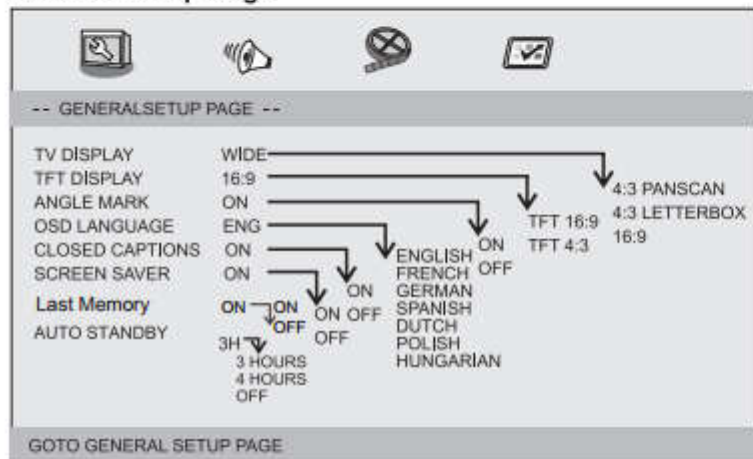

● **TV DISPLAY:** selects the aspect ratio of the playback picture.

**4:3 PANSKAN:** if you have a normal TV and want both sides of the picture to be trimmed or formatted to fit your TV screen.

**4:3 LETTERBOX:** if you have a normal TV. In this case, a wide picture with black bands on the upper and lower portions of the TV screen will be displayed.

**16:9:** wide screen display.

**TFT DISPLAY:** Selects the TFT display to 16:9 or 4:3.

### Angle Mark

Displays current angle setting information on the right hand corner of the TFT screen if available on the disc.

### OSD Language

You can select your own preferred language settings.

### Closed Captions

Closed captions are data that are hidden in the video signal of some discs. Before you select this function, please ensure that the disc contains closed captions information and your TV set also has this function.

### Screen Saver

This function is used to turn the screen saver On or Off.

### Last Memory

If this function is switched to ON, the DVD will resume play on the last known position, when the unit was stopped, powered down or dvd was reinserted.

### Auto Standby

This function is used to select auto standby settings after 3 or 4 hours.

**3 HOURS:** the unit will turn to standby mode after 3 hours if there is no interaction from user within this period of time.

**4 HOURS:** the unit will turn to standby mode after 4 hours if there is no interaction from user within this period of time.

**OFF:** the auto standby function is disabled, and unit will stay in "on" mode even if no interaction from user.

## Audio Setup Page

### Audio Setup Page

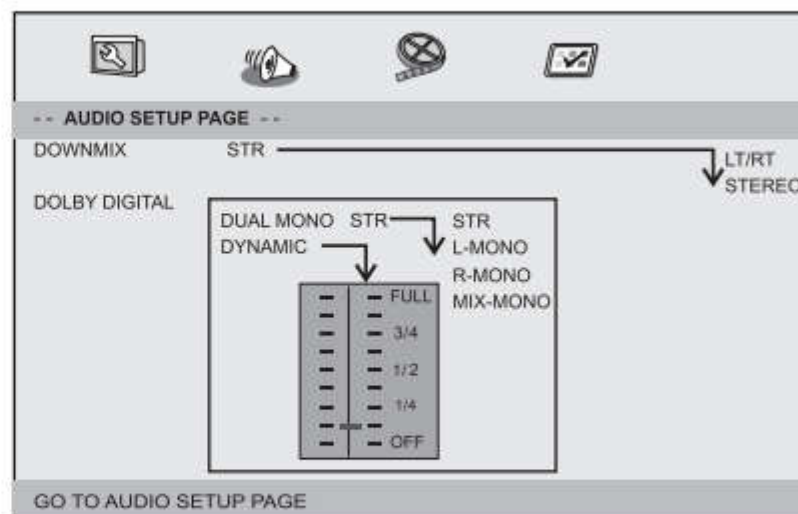



# SETUP Menu Setting

## Audio Setup Page

- **Downmix**  
This options allows you to set the stereo analog output of your DVD Player.  
→ **LT/RT** :Select this option if your DVD Player is connected to a Dolby Pro Logic decoder.  
→ **Stereo** :Select this option when output delivers sound from only the two front speakers.
- **Dolby digital**  
The options included in Dolby Digital Setup are: 'Dual Mono ' and 'Dynamic '.
- **Dual Mono**  
→ **Stereo** :Left mono sound will send output signals to Left speaker and Right mono sound will send output signals to Right speaker.  
→ **L-Mono** :Left mono sound will send output signals to Left speaker and Right speaker.  
→ **R-Mono** :Right mono sound will send output signals to Left speaker and Right speaker.  
→ **Mix-Mono** :Left and Right mixed mono sound will send output signals to Left and Right speakers.
- **Dynamic**  
Dynamic range compression.

## Video Setup Page

- **Video Setup Page**



Brightness, Contrast, Hue, Saturation: setting the video quality.

## Preference Page

- **Preference Page**

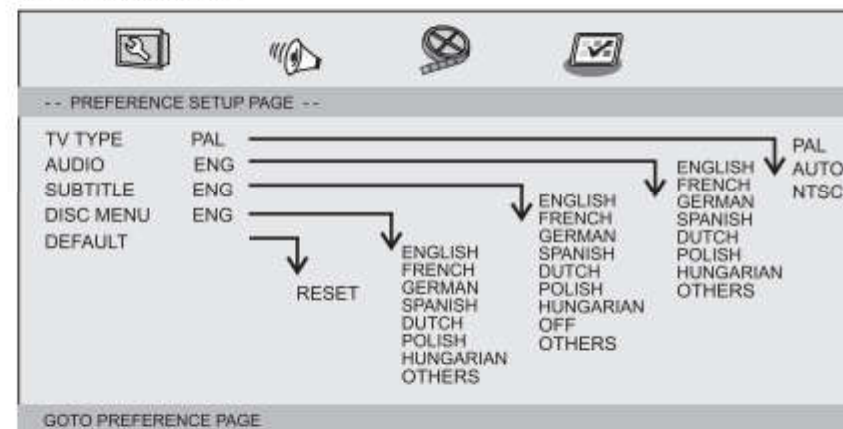

- **TV Type**  
Selecting the colour system that corresponds to your TV when AV outputs. This DVD Player is compatible with both NTSC and PAL.

# SETUP Menu Setting

## Preference Page

**PAL** - Select this if the connected TV is PAL system. It will change the video signal of a NTSC disc and output in PAL format.

**NTSC** - Select this if the connected TV is NTSC system. It will change the video signal of a PAL disc and output in NTSC format.

**Auto**: Change the video signal output automatic according to the playing disk format.

- **Audio**: Selects a language for audio (if available).
- **Subtitle**: Selects a language for subtitle (if available).
- **Disc Menu**: Selects a language for disc menu (if available).
- **Default**: Back to the factory setting.

### Watching a DVD on DVD Player A and B

You can watch the same DVD on DVD player A and B at the same time.

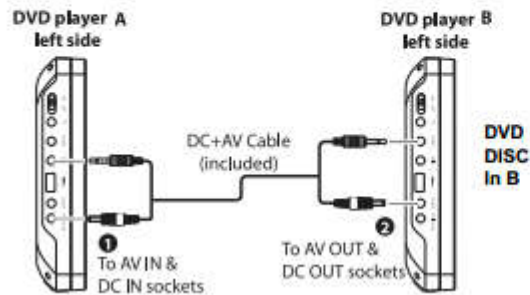

1. Connect DVD player A and B by using the included DC+AV Cable. Plug the AV Cable into AV OUT socket on the DVD player in which the DVD is inserted B ; plug the other end of the AV Cable into AV IN socket of the other DVD player A .

2. Turn on DVD player A and B.

3. On the "slave" DVD player (the one where the DVD is Not inserted A ) you must select the source AV.

4. Operate the controls of the DVD player in which the DVD is inserted B.

### Connecting to a TV

If your TV has Audio/Video inputs, you can connect the DVD player to your TV using a standard AV cable.

## Parameters and specifications

### Electronical parameters

Item		Standard requirement
Power requirements		: AC 100-240 V , 50/60 Hz
Power consumption		: <15W
Operating humidity		: 5 % to 90 %
Output	VIDEO OUT	: 1 Vp-p (75Ω )
	AUDIO OUT	: 1.0 Vrms (1 KHz, 0 dB)
	Audio	: Speaker: 1WX2, Headphones output

### System

Laser	: Semiconductor laser, wavelength 650 nm
Signal system	: NTSC / PAL
Frequency response	: 20Hz to 20 kHz(1dB)
Signal-to-noise ratio	: More than 80 dB (ANALOG OUT connectors only)
Dynamic range	: More than 80 dB (DVD/CD)

 Note: Design and specifications are subject to change prior notice.

## Battery Parameters

### Battery Parameters

Battery Specifications:  
Output: 7.4V

Storage and work circumstances:

1. Storage circumstances	Temperature	Humidity	
	6 months	-20°C ~ +45°C	65±20%
1 week	-20°C ~ +65°C	65±20%	
2. Work circumstances	Temperature	Humidity	
	Standard charge	0°C ~ +45°C	65±20%
	Standard discharge	-20°C ~ +65°C	65±20%



## 1. Guarantee

Lenco offers service and warranty in accordance to European law, which means that in case of repairs (both during and after the warranty period) you should contact your local dealer.

Important note: It is not possible to send products that need repairs to Lenco directly.

Important note: If this unit is opened or accessed by a non-official service center in any way, the warranty expires.

This device is not suitable for professional use. In case of professional use, all warranty obligations of the manufacturer will be voided.

## 2. Disclaimer

Updates to Firmware and/or hardware components are made regularly. Therefore some of the instruction, specifications and pictures in this documentation may differ slightly from your particular situation. All items described in this guide for illustration purposes only and may not apply to particular situation. No legal right or entitlements may be obtained from the description made in this manual.

## 3. Disposal of the Old Device



This symbol indicates that the relevant electrical product or battery should not be disposed of as general household waste in Europe. To ensure the correct waste treatment of the product and battery, please dispose them in accordance to any applicable local laws of requirement for disposal of electrical equipment or batteries. In so doing, you will help to conserve natural resources and improve standards of environmental protection in treatment and disposal of electrical waste (Waste Electrical and Electronic Equipment Directive).

## 4. CE Marking



Hereby, Commaxx B.V. Wiebachstraat 37, 6466 NG Kerkrade, The Netherlands, declares that this product is in compliance with the essential EU directive requirements.

The declaration of conformity may be consulted via [techdoc@commaxxgroup.com](mailto:techdoc@commaxxgroup.com)

## 5. Service

For more information and helpdesk support, please visit [www.lenco.com](http://www.lenco.com)

Commaxx B.V. Wiebachstraat 37, 6466 NG Kerkrade, The Netherlands.

**LET OP:**

Het gebruik van afstandsbedieningen of aanpassingen of de uitvoering van procedures die niet in dit document zijn gespecificeerd, kan leiden tot gevaarlijke blootstelling aan straling.

**VOORZORGSMAATREGELEN VOOR GEBRUIK**

**ONTHOUD DE VOLGENDE INSTRUCTIES:**

1. Bedek of blokkeer de ventilatieopeningen niet. Wanneer u het apparaat op een schap plaatst, dient u 5 cm (2") vrije ruimte rondom het gehele apparaat te behouden.
2. Installeer het product volgens de meegeleverde gebruikershandleiding.
3. Houd het apparaat uit de buurt van hittebronnen, zoals radiatoren, verwarmingen, kachels, kaarsen en andere hittegenererende producten of open vuur. Het apparaat kan alleen worden gebruikt in een gematigd klimaat. Extreem koude of warme omgevingen dienen te worden vermeden. Het bedrijfstemperatuurbereik ligt tussen 0 °C en 35 °C.
4. Gebruik dit apparaat niet in de buurt van krachtige magnetische velden.
5. Elektrostatische ontlading kan normaal gebruik van dit apparaat verstoren. U hoeft het apparaat in dit geval slechts te resetten en opnieuw op te starten volgens de gebruikershandleiding. Wees voorzichtig tijdens bestandsoverdracht en gebruik het product in een omgeving zonder statische interferentie.
6. Waarschuwing! Steek nooit een voorwerp via de ventilatie- of andere openingen in het product. Er is hoogspanning in het product aanwezig en als u er een object in steekt, kan dat een elektrische schok veroorzaken en/of kortsluiting in de interne onderdelen. Mors om dezelfde reden geen water of vloeistof op het product.
7. Gebruik het toestel niet in vochtige ruimtes, zoals badkamers, stomende keukens of in de buurt van zwembaden.
8. Het apparaat mag niet worden blootgesteld aan druppels en spetters en zorg ervoor dat er geen met vloeistof gevulde voorwerpen, zoals vazen, op of in de buurt van het apparaat worden geplaatst.
9. Gebruik dit apparaat niet wanneer condensatie kan optreden. Wanneer het apparaat in een warme, natte ruimte wordt gebruikt, kunnen zich waterdruppels of condensvormen in het apparaat en kan het apparaat niet goed functioneren. Laat het apparaat 1 of 2 uur uit staan voordat u het inschakelt: het apparaat dient droog te zijn voordat deze stroom ontvangt.
10. Alhoewel dit apparaat met grote zorg gefabriceerd en verschillende keren geïnspecteerd is voordat het de fabriek verlaat, is het nog steeds mogelijk dat er problemen optreden, zoals met alle elektrische apparaten. Als u rook, een overmatige hitteontwikkeling of enig ander onverwacht verschijnsel opmerkt, moet u onmiddellijk de stekker van het netsnoer uit het stopcontact halen.
11. Dit apparaat moet worden gebruikt met een voedingsbron zoals gespecificeerd op het specificatielabel. Als u twijfelt over het type voeding dat gebruikt wordt in uw huis, raadpleeg dan uw dealer of plaatselijk energiebedrijf.
12. Buiten bereik van dieren houden. Sommige dieren kauwen graag op voedingskabels.
13. Gebruik een zacht, droog doekje om het apparaat te reinigen. Gebruik geen oplosmiddelen of op benzine gebaseerde vloeistoffen. U kunt een vochtig doekje met verdund schoonmaakmiddel gebruiken om hardnekkige vlekken te verwijderen.
14. De leverancier is niet verantwoordelijk voor schade of verloren gegevens veroorzaakt door storing, misbruik, modificatie van het apparaat of batterijvervanging.
15. Onderbreek nooit de verbinding wanneer het apparaat formateert of bestanden overdraagt. De gegevens kunnen anders corrupt of verloren raken.
16. Indien het apparaat een USB-afspeelfunctie heeft, moet de USB-geheugenstick rechtstreeks op het apparaat worden aangesloten. Gebruik geen USB-verlengkabel, omdat die kan leiden tot storingen met foutieve gegevens als gevolg.
17. Het classificatielabel bevindt zich op de onderkant of het achterpaneel van het apparaat.



18. Dit hulpmiddel is niet bedoeld voor gebruik door mensen (inclusief kinderen) met een fysieke, zintuiglijke of mentale handicap, of een gebrek aan ervaring en kennis, tenzij zij toezicht of instructies hebben gekregen over het juiste gebruik van het hulpmiddel door een persoon die verantwoordelijk is voor hun veiligheid.
19. Dit product is alleen voor niet-professioneel gebruik bedoeld en niet voor commercieel of industrieel gebruik.
20. Verzeker u ervan dat het apparaat in een stabiele positie staat opgesteld. Schade die wordt veroorzaakt door het gebruik van dit product in een onstabiele positie, trillingen of schokken of het niet opvolgen van de waarschuwingen of voorzorgsmaatregelen in deze gebruikershandleiding wordt niet gedekt door de garantie.
21. Verwijder nooit de behuizing van dit apparaat.
22. Plaats dit apparaat nooit op andere elektrische apparatuur.
23. Geef kinderen geen gelegenheid in aanraking met plastic zakken te komen.
24. Gebruik uitsluitend uitbreidingen/accessoires gespecificeerd door de fabrikant.
25. Laat alle reparaties over aan gekwalificeerd onderhoudspersoneel. Onderhoud is nodig als het apparaat is beschadigd, bijvoorbeeld als de voedingskabel of de stekker is beschadigd, als er vloeistof op het apparaat is gemorst, als er voorwerpen in het apparaat zijn gevallen, als het apparaat is blootgesteld aan regen of vocht, als het apparaat niet normaal werkt of als het is gevallen.
26. Langdurige blootstelling aan harde geluiden van persoonlijke muzikanten kan leiden tot tijdelijk of permanent gehoorverlies.
27. Als het product wordt geleverd met voedingskabel of wisselstroomvoedingsadapter:
  - Als er zich problemen voordoen, moet u de voedingskabel loskoppelen en het onderhoud aanbieden aan gekwalificeerd personeel.
  - Nooit op de voedingsadapter stappen of deze indrukken. Wees zeer voorzichtig, vooral in het gebied rond de stekkers en de kabelansluitingen. Plaats geen zware voorwerpen op de voedingsadapter, om beschadiging ervan te voorkomen. Houd het gehele apparaat buiten bereik van kinderen! Wanneer kinderen met de voedingskabel spelen, kunnen zij ernstig letsel oplopen.
  - Haal de stekker uit het stopcontact tijdens onweer of wanneer u deze langere tijd niet gebruikt.
  - Het stopcontact moet in de buurt van de apparatuur zijn geïnstalleerd en eenvoudig te bereiken zijn.
  - Laat AC-stopcontacten of verlengsnoeren nooit overbelast raken. Overbelasting kan brand of een elektrische schok veroorzaken.
  - Apparaten met een Klasse 1 structuur dienen te worden aangesloten op een stopcontact met een beschermende aardverbinding.
  - Apparaten met een Klasse 2 structuur vereisen geen aardverbinding.
  - Houd altijd de stekker vast wanneer u deze uit het stopcontact trekt. Trek nooit aan de voedingskabel. Dit kan tot een kortsluiting leiden.
  - Gebruik nooit een beschadigde voedingskabel of stekker of een los stopcontact. Dit vormt namelijk een risico op brand of elektrische schokken.
28. Indien het product knoopcelbatterijen bevat of wordt geleverd met een afstandsbediening die knoopcelbatterijen bevat:

Waarschuwing:

  - "Batterij niet inslikken, chemisch brandgevaar" of gelijkwaardige werking.
  - De meegeleverde afstandsbediening bevat een knoopcelbatterij. Als de batterij wordt geslikt, kan deze in slechts 2 uur ernstige interne brandwonden veroorzaken en tot de dood leiden.
  - Houd nieuwe en gebruikte batterijen buiten bereik van kinderen.
  - Als de batterijhouder niet goed kan worden gesloten, dient u het product niet meer te gebruiken en buiten bereik van kinderen te houden.
  - Als u denkt dat batterijen zijn ingeslikt of binnenin een willekeurig lichaamsdeel terecht zijn gekomen, dient u onmiddellijk medische hulp te zoeken.
29. Waarschuwing m.b.t. het gebruik van batterijen:
  - Als de batterij onjuist wordt geplaatst, bestaat er explosiegevaar. Vervang de batterij alleen door een zelfde of vergelijkbare soort batterij.
  - Stel de batterij niet bloot aan extreem hoge of lage temperaturen of een lage luchtdruk op grote hoogte tijdens gebruik, opslag of transport.
  - Vervanging van een batterij door een incorrect type kan leiden tot een ontploffing of de lekkage van ontvlambare vloeistoffen of gas.
  - Het weggooien van een batterij in het vuur of een hete oven, of het mechanisch verpletteren of insnijden van een batterij, kan leiden tot een explosie.



- Het achterlaten van een batterij in een omgeving met extreem hoge temperaturen kan leiden tot een explosie of het lekken van brandbare vloeistof of gas.
- Een batterij die aan een extreem lage luchtdruk wordt blootgesteld, kan leiden tot een explosie of het lekken van brandbare vloeistof of gas.
- Aandacht voor het milieu is nodig bij het verwijderen van de batterijen.

#### INSTALLATIE

- Pak alle onderdelen uit en verwijder de beschermende materialen.
- Sluit het apparaat niet aan op het stopcontact, voordat u de netspanning hebt gecontroleerd en voordat alle andere aansluitingen zijn gemaakt.

### WAARSCHUWING

#### Klasse 1 Laserproduct

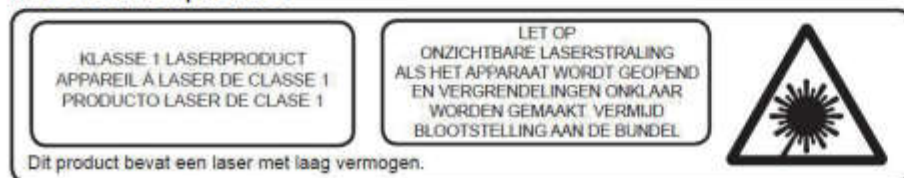

#### Waarschuwing: Raak de lens niet aan.



**WAARSCHUWING:** Wanneer u zich op de straat bevindt, kan het gebruik van een persoonlijke muzikspeler de luisteraar afleiden van de potentiële gevaren, zoals naderende auto's.



**WAARSCHUWING:** Luister nooit voor lange tijd op hoge volumenniveaus, om mogelijke gehoorbeschadiging te voorkomen.

Netadapter (Alleen voor de EU)  
 Fabrikant: Shenzhen TEKA Technology Co., Ltd  
 Modelnummer: TEKA-TB095100EU  
 Gebruik uitsluitend de netadapter die in de handleiding is vermeld.

Informatie	Waarde en precisie
Naam of handelsmerk van de fabrikant, handelsregistratie en adres	Shenzhen TEKA Technology Co., Ltd Building A, No. 21, XiFu Road, Red Star Community, SongGang Street, Baoan District, Shenzhen, Guangdong Province, 518105, P.R. China.
Modelaanduiding	TEKA-TB095100EU
Ingangsspanning	100-240V
Ingangsfrequentie AC	50/60HZ
Uitgangsspanning	9,5V DC
Uitgangsstroom	1.0A
Uitgang	9.5W
Gemiddelde actieve efficiëntie	82.42%
Efficiëntie bij lage belasting (10%)	75.37%
Verbruik onbelast vermogen	0.06W

## De DVD-speler in een auto installeren

Gebruik de meegeleverde montagekit om de DVD-spelers op de achterzijde van de hoofdsteunen in de auto te installeren.

1. Pas de haakse steunbout op het schroefgat op de achterzijde van de DVD-eenheid. Draai de bout rechtsom en zet de steun goed vast.



2. Hef de hoofdsteun op van zijn poten. Pas de horizontale steun af op de openingen van de hoofdsteunpoten en zorg ervoor dat de horizontale steun stevig bovenop de autostoel zit. Bevestig de hoofdsteun weer op de poten.

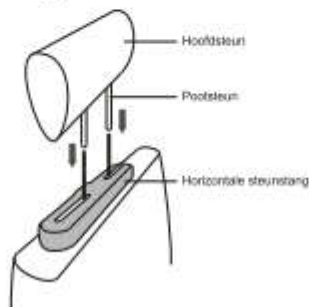

Opmerking : Gelieve, wanneer de poten van de hoofdsteun te dik zijn voor de opening van de horizontale steunbalk van de beugel, de 4 schroeven van de steunbalk van de beugel los te draaien om de opening aan te passen. Gebruik als de schroeven te kort zijn de langere schroeven (meegeleverd in de doos).



3. Pak de DVD-speler met beide handen stevig vast en bevestig de haakse steun stevig op de steunstang. U zult een klik horen. Controleer dat het gehele apparaat stevig vast zit.



4. Pas de hoek aan van de DVD-speler en zet vervolgens stevig vast door de rechter bout vast te draaien.



5. U kunt de DVD-speler van de horizontale steunstang verwijderen door de DVD-speler met de ene hand te ondersteunen. Druk vervolgens met de andere hand de ontgrendelknoppen aan beide zijden van de haakse steun stevig in en trek.



\*Dit apparaat dient nooit te worden gebruikt door de bestuurder van het voertuig en dient nooit tijdens het rijden ontoereikend bevestigd in het voertuig te worden achtergelaten.  
 \*Als dit apparaat in uw voertuig wordt gebruikt, zorg er altijd voor dat deze veilig vast zit en geen veiligheidsapparatuur belemmert zoals airbags en veiligheidsgordels.  
 \*Alle passagiers dienen veiligheidsgordels te gebruiken wanneer dit apparaat wordt gebruikt in een bewegend voertuig.  
 \*Neem in geval van twijfel contact op met uw voertuigfabrikant voor meer advies.

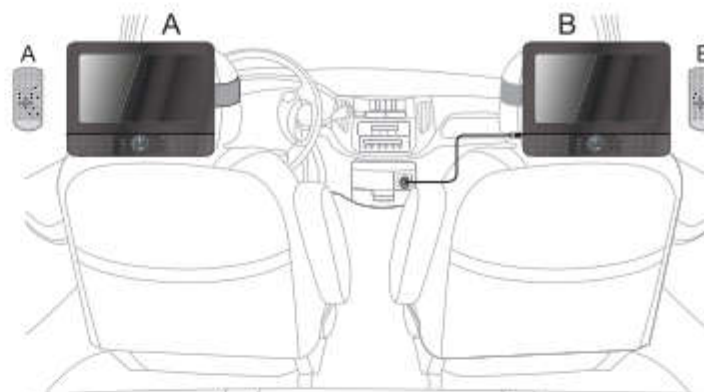

DVD-speler A (linkerkant)

DVD-speler B (linkerkant)

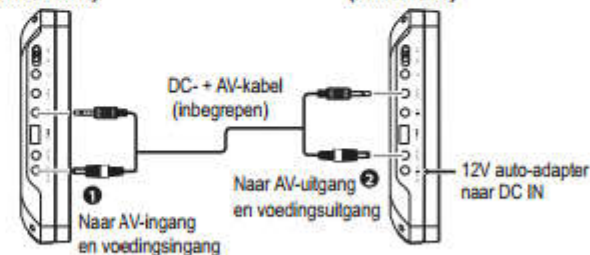

# De bedieningselementen

## Hoofdapparaat

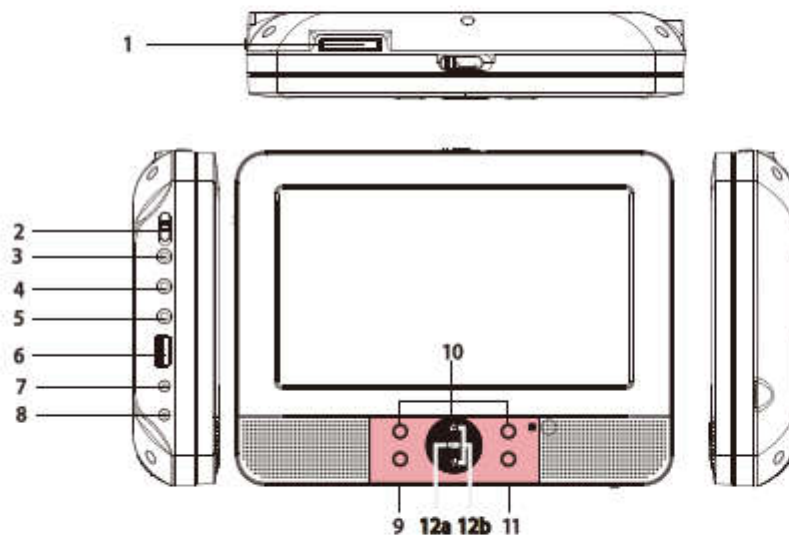

1. SD/ MMC
2. AAN/UIT-KNOP
3. HOOFDTELEFOONUITGANG
4. VIDEO/AUDIO UITGANG
5. AV INGANG
6. USB
7. DC UITGANG
8. DC INGANG 9-12V
9. ENTER
10. OMHOOG/OMLAAG/LINKS/RECHTS
11. SOURCE
12. Indicator Batterij Opladen
  - a. het batterijpictogram licht rood op wanneer de batterij wordt opgeladen.  
het batterijpictogram gaat uit wanneer de batterij volledig is opgeladen.
  - b. de twee pictogrammen lichten rood op wanneer het apparaat is ingeschakeld.

## De batterij plaatsen

1. Open de batterijdeur.

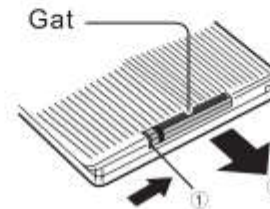

2. Plaats de batterij.

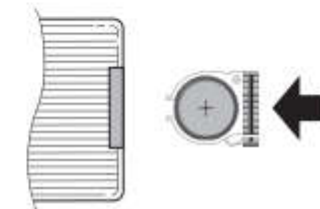

Vergeet niet de plastic kaart te verwijderen als u de afstandsbediening voor het eerst gebruikt.

### OPMERKINGEN:

Verwijder de batterij als u het apparaat opbergt of als u de DVD-speler niet gebruikt voor een lange tijd.

### WAARSCHUWING

Batterij niet inslikken, risico op chemische brandwonden (De afstandsbediening meegeleverd met) Dit product bevat een munt/knoopcelbatterij.  
Als deze knoopcelbatterij wordt ingeslikt, kan dit binnen slechts 2 uur tot ernstige interne brandwonden en fataal letsel leiden.  
Houd nieuwe en gebruikte batterijen buiten bereik van kinderen.  
Als de batterijhouder niet goed kan worden gesloten, dient u het product niet meer te gebruiken en buiten bereik van kinderen te houden.  
Als u denkt dat batterijen zijn ingeslikt of binnenin een willekeurig lichaamsdeel terecht zijn gekomen, dient u onmiddellijk medische hulp te zoeken.

Luister nooit voor lange tijd op hoge volumenniveaus, om mogelijke gehoorbeschadiging te voorkomen.



# De bedieningselementen

## Afstandsbediening

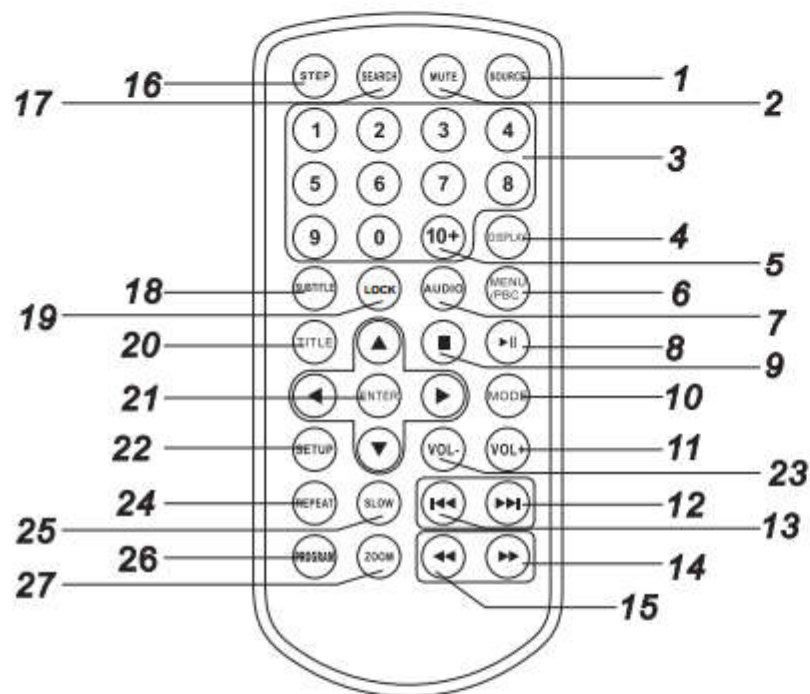

### 1. SOURCE

DVD/KAART/USB.

### 2. MUTE

Schakel met deze knop het geluid uit.

### 3. 0-9 NUMERIEKE TOETSEN

Selecteer met deze toetsen genummerde items in een menu.

### 4. DISPLAY

Druk op deze knop om de afspeeltijd en statusinformatie te tonen.

### 5. 10+

Druk op deze knop om een track hoger dan 10 te selecteren eerst op 10+, bijvoorbeeld; om track 12 te selecteren, druk eerst op 10+, en vervolgens op 2.

### 6. MENU/PBC

Druk om deze knop om terug te keren naar het hoofdmenu van de DVD (DVD). Met deze toets kunt u ook PBC aan-/uitzetten (VCD).

### 7. AUDIO

**DVD** Druk tijdens het afspelen herhaaldelijk op AUDIO om een andere audiotaal of audiotrack te beluisteren, indien beschikbaar.

**MP3 CD VCD** Druk tijdens het afspelen herhaaldelijk op AUDIO om een ander audiokanaal te beluisteren (Links, Rechts, Mix, Stereo).

### 8. PLAY/PAUSE

Druk één keer op PLAY/PAUSE om het afspelen te pauzeren, druk nogmaals op PLAY/ PAUSE om het afspelen te hervatten.

### 9. STOP

Druk één keer op deze knop om het afspelen tijdelijk te stoppen. Het afspelen kan later hervat worden door op PLAY ► te drukken. Als er echter nogmaals op de STOP knop wordt gedrukt, in plaats van op de PLAY ► knop, dan kan het afspelen niet meer worden hervat.

### 10. MODE

Stel met deze knop de LCD-parameters in (helderheid, contrast en verzadiging).

### 11. VOL+

Stel met deze knoppen het volume in

### 12. Vooruit

Druk op deze knop om naar het volgende hoofdstuk/de volgende track te gaan.

### 13. Terug

Druk op deze knop om naar het vorige hoofdstuk of begin van een track te gaan.

### 14. ►►

Druk op ►► om vooruit te spoelen, dit kan met 5 snelheden (X2->X4-> X8->X16->X32->AFSPELEN), druk op de PLAY-knop om het afspelen op normale snelheid te hervatten.

# De bedieningselementen

## Afstandsbediening

### 15. ◀◀

Druk op ◀◀ om achteruit te spoelen, dit kan met 5 snelheden (X2->X4-> X8->X16->X32-> AFSPELEN), druk op de PLAY-knop om het afspelen op normale snelheid te hervatten.

### 16. STEP

Druk op deze knop om in DVD-modus met stappen vooruit te spelen.

### 17. SEARCH

Druk op deze knop om naar een specifieke tijd, titel of hoofdstuk te gaan in DVD-modus.

### 18. SUBTITLE

Druk tijdens het afspelen herhaaldelijk op SUBTITLE om de ondertiteltaal te veranderen.

### 19. VERGREDELING

Druk op de toets "LOCK" op de afstandsbediening om de toetsen van de speler/afstandsbediening te vergrendelen (met uitzondering van de UITWERP-toets, AAN-/UIT-schakelaar en de toets "LOCK" op de afstandsbediening).

Druk nogmaals op de toets "LOCK" om de toetsen te ontgrendelen.

Wanneer de speler wordt uitgeschakeld, dan zal de toetsvergrendeling automatisch worden geannuleerd.

### 20. TITLE

Druk op deze toets om terug te keren naar het titelmenu van de DVD.

### 21. ENTER

Druk op deze toets om de menuselectie te bevestigen.

### 22. SETUP

Druk op deze toets om het hoofdmenu te openen of sluiten.

### 23. VOL-

Ajuste el volumen.

### 24. REPEAT

Druk tijdens het afspelen op REPEAT om de gewenste herhaalmodus te selecteren.

**DVD** : u kunt hoofdstuk herhalen/titel herhalen/herhalen uitschakelen.

**CD** **VCD** : u kunt enkel herhalen/alle herhalen/herhalen uitschakelen.

**MP3** : u kunt enkel herhalen/map herhalen/herhalen uitschakelen.

### 25. SLOW

Druk herhaaldelijk op de Slow-knop om langzaam af te spelen en door de verschillende snelheden te bladeren. De beschikbare snelheden zijn 1/2, 1/4, 1/8, 1/16 en normaal afspelen.

### 26. PROGRAM

**DVD** **VCD** : De programmafunctie maakt het mogelijk om uw favoriete tracks op een disk op te slaan. Druk op de PROGRAM-knop, vervolgens zal het PROGRAMMAMENU verschijnen op het scherm, u kunt nu met behulp van de numerieke toetsen rechtstreeks de titels, hoofdstukken of tracknummers invoeren en de PLAY-optie selecteren. Druk om nogmaals afspelen te hervatten op PROGRAM en selecteer de programma wissen optie in het programmamenu. Druk nogmaals op PROGRAM om het programmamenu te verlaten.

### 27. ZOOM

**DVD** **VCD** : Use ZOOM to enlarge or shrink the video image.

1. Press ZOOM during playback or still playback to activate the Zoom function. The square frame appears briefly in the right bottom of the picture.

2. Each press of the ZOOM button changes the TV screen in the following sequence:

2X size → 3X size → 4X size → 1/2 size → 1/3 size → 1/4size→normal size

**JPEG** : Use ZOOM to enlarge or shrink the picture.

1. Press 'ZOOM' .

2. Used " ▶▶ " to enlarge, or " ◀◀ " to shorten the picture.

Use the ▲▼◀▶ button to move through the zoomed picture.



# SETUP Menu-instellingen

## Pagina algemene instellingen

Druk op de SETUP knop om het instellingenmenu te openen. Gebruik de navigatietoetsen ▲▼◀▶ om het gewenste item te selecteren. Druk na het instellen van de instellingen nogmaals op SETUP om terug te keren naar de normale weergave. De volgende menu-items kunnen worden ingesteld:

### ● Pagina algemene instellingen

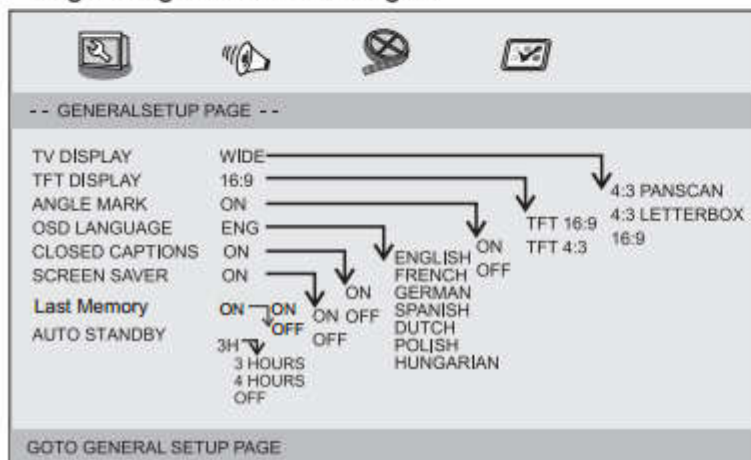

- **TV DISPLAY:** selecteer de beeldverhouding van het afspelerbeeld.  
**4:3 PANSCAN:** selecteer deze optie als u een normale TV heeft en het beeld op volledig scherm wilt bekijken, de zijkanten worden van het beeld afgesneden om het op het beeld van uw TV te laten passen.
- 4:3 LETTERBOX:** selecteer deze optie als u een normale TV heeft en het volledige beeld wilt zien. In dit geval wordt het gehele beeld op het scherm getoond, maar verschijnen er twee zwarte balken aan de boven- en onderkant van het TV-scherm.
- 16:9:** breedbeeldweergave.
- **TV Weergave:** selecteert de beeldverhouding van het panel
- **Angle Mark**  
Toon de informatie over de huidige beeldhoek, indien beschikbaar op de disk, aan de rechterkant van het TFT-scherm.
- **OSD Language**  
Hier kunt u de taal instellen voor de menu's op het scherm.

### ● Closed Captions

Closed captions zijn gegevens die zijn verborgen in het videosignaal van sommige disks. Zorg er voordat u deze functie selecteert voor dat de disk closed captions bevat en uw TV deze functie ook ondersteunt.

### ● Screen Saver

Deze functie wordt gebruikt om de schermbeveiliging aan of uit te zetten.

### ● Laatste geheugen

Als deze functie op AAN wordt gezet, dan zal de dvd het afspelen hervatten op de laatst bekende positie toen het apparaat werd gestopt, uitgeschakeld of de dvd opnieuw werd geplaatst.

### ● Auto Standby

Deze functie wordt gebruikt om het apparaat na 3 of 4 uur automatisch in de standby-stand te zetten.

3 UUR: het apparaat gaat na 3 uur automatisch in de standby-stand als er geen interactie met de gebruiker heeft plaatsgevonden in deze periode.

4 UUR: het apparaat gaat na 4 uur automatisch in de standby-stand als er geen interactie met de gebruiker heeft plaatsgevonden in deze periode.

UIT: de automatische standby-functie is uitgeschakeld en het apparaat blijft ingeschakeld, zelfs als er geen interactie met de gebruiker is.

## Pagina audio-instellingen

### ● Pagina audio-instellingen

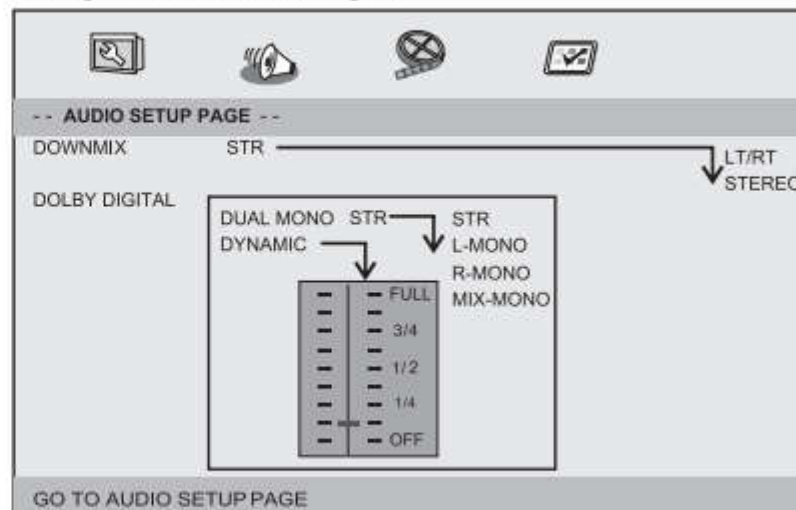



# SETUP Menu-instellingen

## Pagina audi o-instellingen

- **Downmix**  
Met deze optie kunt u het signaal uit de analoge stereo-uitgang van uw DVD-speler instellen.  
→ **LT/RT** : Selecteer deze optie als uw DVD-speler is aangesloten op een Dolby Pro Logic decoder.  
→ **Stereo** : Selecteer deze optie als de uitgang is aangesloten op twee luidsprekers.
- **Dolby digital**  
De opties waar u uit kunt kiezen bij Dolby Digital Setup zijn: 'Dual Mono' en 'Dynamic'
- **Dual Mono**  
→ **Stereo** : Het linker monogeluid wordt naar de linker luidspreker gestuurd en het rechter monogeluid wordt naar de rechter luidspreker gestuurd.  
→ **L-Mono** : Het linker monogeluid wordt naar de linker en rechter luidspreker gestuurd.  
→ **R-Mono** : Het rechter monogeluid wordt naar de linker en rechter luidspreker gestuurd.  
→ **Mix-Mono** : Een mix van het linker en rechter monogeluid wordt naar de linker en rechter luidspreker gestuurd.
- **Dynamic**  
Dynamisch bereik compressie.

## Pagina vide o-instellingen

- Pagina video-instellingen



Helderheid, contrast, tint, verzadiging: instellen van de videokwaliteit.

## Voorkeurspagina

- Voorkeurspagina

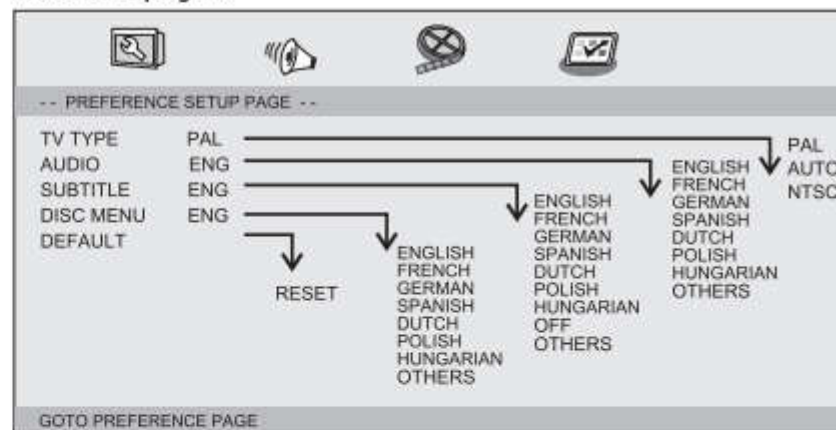

- **TV Type**  
Selecteer het kleurensysteem van uw TV. Deze DVD-speler is compatibel met NTSC en PAL.

# SETUP Menu-instellingen

## Voorkeurspagina

**PAL** - Selecteer deze optie als de aangesloten TV een PAL-kleurensysteem heeft. Dit zal het videosignaal van een NTSC-disk omzetten en als PAL-formaat naar de TV sturen.

**NTSC** - Selecteer deze optie als de aangesloten TV een

NTSC-kleurensysteem heeft. Dit zal het videosignaal van een PAL-disk omzetten en als NTSC-formaat naar de TV sturen.

**Auto**: Verander het videosignaal automatisch aan de hand van het diskformaat van de disk die wordt afgespeeld.

- **Audio**: Selecteer een audiotaal (indien beschikbaar).
- **Subtitle**: Selecteer een ondertiteltaal (indien beschikbaar).
- **Disc Menu**: Selecteer een menutaal voor de disk (indien beschikbaar).
- **Default**: Herstel de instellingen naar de fabrieksinstellingen.

### Het bekijken van een DVD op DVD-spelers A en B

U kunt op hetzelfde moment één DVD op de DVD-spelers A en B bekijken.

#### DVD-speler A (linkerkant)

#### DVD-speler B (linkerkant)

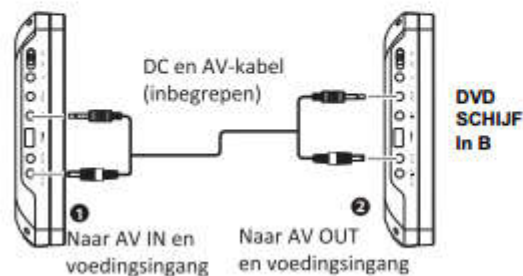

1. Verbind de DVD-spelers A en B met elkaar met behulp van de meegeleverde DC en AV-kabel. Sluit de AV-kabel aan op de AV OUT-aansluiting op de DVD-speler, waarin de dvd is geplaatst B ;steek het andere uiteinde van de AV-kabel in de AV IN-aansluiting van de andere DVD-speler A.

2. Zet de DVD-spelers A en B aan.

3. Op de "slaaf" DVD-speler (waarin de DVD niet is geplaatst A ) moet u de bron AV selecteren.

4. Gebruik de bedieningsknoppen van de DVD-speler, waarin de DVD is geplaatst B.

### Aansluiten op een TV

Als uw TV audio/video-ingangen heeft, kunt u de DVD-speler op uw TV aansluiten met behulp van een standaard AV-kabel.

## Parameters en specificaties

### Elektronische parameters

Item	Standaardels	
Voeding	: AC 100-240 V , 50/60 Hz	
Stroomverbruik	: <15W	
Bedrijfsvochtigheid	: 5 % to 90 %	
Uitgan	VIDEO UIT	: 1 Vp-p (75Ω )
	AUDIO UIT	: 1.0 Vrms (1 KHz, 0 dB)
	Audio	: Luidspreker: 1WX2, Hoofdtelefoonuitgang

### System

Laser	: Halfgeleider laser, golflengte 650 nm
Signaalsysteem	: NTSC / PAL
Frequentierespons	: 20Hz tot 20 kHz(1dB)
Signaal-ruisverhouding	: Meer dan 80 dB (alleen ANALOOG UIT connectoren)
Dynamisch bereik	: Meer dan 80 dB (DVD/CD)

 Opmerking: Ontwerp en specificaties zijn onderhevig aan verandering zonder voorafgaande berichtgeving.

## Parameters van de batterij

### Specificaties batterij :

Specificaties batterij :  
Spanning: 7.4V

Opberg- en werkomstandigheden :

1. Opbergomstandigheden	Temperatuur	Vochtigheid	
	6 maanden	-20°C ~ +45°C	65±20%
1 week	-20°C ~ +65°C	65±20%	
2. Werkomstandigheden	Temperatuur	Vochtigheid	
	Standaard opladen	0°C ~ +45°C	65±20%
	Standaard ontladen	-20°C ~ +65°C	65±20%



## 1. Garantie

Lenco biedt service en garantie aan overeenkomstig met de Europese wetgeving. Dit houdt in dat u, in het geval van reparaties (zowel tijdens als na de garantieperiode), uw lokale handelaar moet contacteren.

Belangrijke opmerking: Het is niet mogelijk om producten die gerepareerd moeten worden direct naar Lenco te sturen.

Belangrijke opmerking: De garantie verloopt als een onofficieel servicecenter het apparaat op wat voor manier dan ook heeft geopend, of er toegang toe heeft gekregen. Het apparaat is niet geschikt voor professioneel gebruik. In het geval van professioneel gebruik worden alle garantieverplichtingen van de fabrikant nietig verklaard.

## 2. Disclaimer

Er worden regelmatig updates in de firmware en/of hardwarecomponenten gemaakt. Daardoor kunnen gedeeltes van de instructie, de specificaties en afbeeldingen in deze documentatie enigszins verschillen van uw eigen situatie. Alle onderwerpen die staan beschreven in deze handleiding zijn bedoeld als illustratie en zijn niet van toepassing op specifieke situaties. Aan de beschrijving in dit document kunnen geen rechten worden ontleend.

## 3. Afvoer van het oude apparaat



Dit symbool geeft aan dat het betreffende elektrische product of de batterij niet moet worden verwijderd als algemeen huishoudelijk afval in Europa. Zorg voor een juiste afvalverwerking door het product en de batterij in overeenstemming met alle van toepassing zijnde lokale wetten voor het verwijderen van elektrische apparatuur of batterijen te verwijderen. Als u dit doet, helpt u de natuurlijke hulpbronnen te behouden en de standaard van milieubescherming te verbeteren bij de behandeling en verwijdering van elektrisch afval (Afgedankte Elektrische en Elektronische Apparatuur).

## 4. CE-markering



Commaxx B.V. Wiebachstraat 37, 6466 NG Kerkrade, The Netherlands, verklaart hierbij dat dit product voldoet aan de vereisten van de essentiële EU-richtlijnen. De conformiteitsverklaring kan worden opgevraagd via [techdoc@commaxxgroup.com](mailto:techdoc@commaxxgroup.com)

## 5. Service

Bezoek voor meer informatie en helpdeskondersteuning [www.lenco.com](http://www.lenco.com)

Commaxx B.V. Wiebachstraat 37, 6466 NG Kerkrade, The Netherlands.



## Deutsch

### ACHTUNG:

Eine andere als die hier beschriebene Bedienung, Einstellung oder Verwendung der Funktionen kann zu gefährlicher Strahlenbelastung führen.

### VORSICHTSMASSNAHMEN VOR DER BENUTZUNG

#### BEFOLGEN SIE IMMER FOLGENDE ANWEISUNGEN:

1. Blockieren oder bedecken Sie keine Lüftungsöffnungen. Wenn Sie das Gerät auf ein Regal stellen, lassen Sie um das gesamte Gerät 5 cm (2") freien Platz.
2. Stellen Sie das Gerät entsprechend den Anweisungen der mitgelieferten Bedienungsanleitung auf.
3. Halten Sie das Gerät von Hitzequellen wie Radiatoren, Heizern, Öfen, Kerzen oder anderen hitzezeugenden Produkten oder offenen Flammen fern. Das Gerät darf nur bei gemäßigttem Klima verwendet werden. Sehr kalte oder heiße Umgebungen sind zu vermeiden. Der Betriebstemperaturbereich liegt zwischen 0 °C und 35 °C.
4. Meiden Sie bei der Nutzung des Produkts die Nähe starker Magnetfelder.
5. Elektrostatische Entladungen können die normale Verwendung von diesem Gerät stören. Sollte dies geschehen, führen Sie einfach einen Reset aus und starten Sie dann das Gerät entsprechend den Anweisungen dieser Bedienungsanleitung neu. Gehen Sie besonders bei Datenübertragungen mit dem Gerät vorsichtig um und führen Sie diese nur in einer antielektrostatischen Umgebung aus.
6. Warnung! Niemals Gegenstände durch die Lüftungsschlitze oder Öffnungen in das Gerät stecken. In diesem Gerät fließt Hochspannung und das Hineinstecken von Gegenständen kann zu elektrischem Schock und/oder Kurzschluss interner elektrischer Bauteile führen. Aus dem gleichen Grund kein Wasser oder Flüssigkeiten in das Gerät geben.
7. Benutzen Sie das Gerät nicht in nasser oder feuchter Umgebung wie Bad, Dampfküche oder in der Nähe von Schwimmbecken.
8. Das Gerät darf weder Tropf- noch Spritzwasser ausgesetzt werden und es dürfen keine mit Flüssigkeit gefüllten Behälter wie z.B. Vasen auf das Gerät oder in der Nähe des Gerätes gestellt werden.
9. Benutzen Sie das Gerät nicht bei Kondensationsgefahr. Wenn Sie das Gerät in einem warmen feuchten Raum benutzen, dann können sich im Inneren des Geräts Wassertropfen oder Kondensationen bilden und zu Fehlfunktionen des Geräts führen. Schalten Sie in diesem Fall das Gerät für 1 – 2 Stunden aus, bevor Sie es erneut einschalten: Das Gerät sollte vollständig getrocknet sein, wenn Sie es wieder einschalten.
10. Obwohl dieses Gerät unter größter Sorgfalt und vor Auslieferung mehrmals überprüft wurde, können trotzdem wie bei jedem anderen elektrischen Gerät auch Probleme auftauchen. Trennen Sie das Gerät im Falle einer Rauchentwicklung, starker Hitzeentwicklung oder jeden anderen unnatürlichen Erscheinung sofort vom Netz.
11. Dieses Gerät ist durch eine Stromquelle wie auf dem Typenschild angegeben zu betreiben. Halten Sie bei Unsicherheiten über die Art Ihrer Stromversorgung in Ihrer Wohnung Rücksprache mit Ihrem Händler oder Ihrer Stromzuliefererfirma.
12. Halten Sie es von Haustieren fern. Einige Nagetiere lieben es, an Netzkabeln zu nagen.
13. Benutzen Sie für die Reinigung ein weiches und trockenes Tuch. Benutzen Sie niemals Lösungsmittel oder Flüssigkeiten auf Ölbasis. Benutzen Sie zum Entfernen hartnäckiger Flecken ein feuchtes Tuch mit mildem Reinigungsmittel.
14. Der Hersteller haftet nicht für Schäden oder Verluste durch Fehlfunktion, Zweckentfremdung oder Modifikation des Geräts oder durch Wechseln der Batterien.
15. Unterbrechen Sie die Verbindung nicht während einer Formatierung oder einer Datenübertragung. Bei Unterbrechung drohen Datenverlust und Datenbeschädigung.
16. Wenn das Gerät eine USB-Wiedergabefunktion besitzt, dann stecken Sie den USB-Stick direkt in das Gerät. Verwenden Sie kein USB-Verlängerungskabel, weil die erhöhte Störungsanfälligkeit zu Datenverlust führen könnte.
17. Das Typenschild befindet sich an der Unter- oder Rückseite des Geräts.
18. Dieses Gerät ist nicht zur Benutzung durch Personen (einschließlich Kinder) mit physischen, sensorischen oder mentalen Beeinträchtigungen oder ohne ausreichender Erfahrung vorgesehen, es sei denn, sie werden durch eine verantwortliche Person beaufsichtigt oder wurden in die ordnungsgemäße Bedienung des Gerätes durch eine für ihre Sicherheit verantwortliche Person eingewiesen.
19. Dieses Produkt ist nur für den nicht-professionellen Gebrauch und nicht für gewerbliche oder industrielle Zwecke bestimmt.



20. Stellen Sie sicher, dass das Gerät in einer stabilen Position aufgestellt ist. Schäden aufgrund Verwendung dieses Produkts in einer instabilen Position, Vibrationen, Stöße oder Nichtbeachtung der anderen in dieser Bedienungsanleitung enthaltenen Warnungen und Sicherheitshinweise werden nicht durch die Garantie abgedeckt.
21. Entfernen Sie niemals das Gehäuse dieses Produkts.
22. Stellen Sie das Produkt niemals auf andere elektrische Geräte.
23. Halten Sie Kinder von den Plastiktüten fern.
24. Benutzen Sie nur vom Hersteller spezifizierte Erweiterungen/Zubehörteile.
25. Lassen Sie alle Eingriffe von qualifiziertem Servicepersonal ausführen. Eingriffe werden notwendig, wenn das Gerät auf irgendeine Weise wie beispielsweise am Netzkabel oder am Netzstecker beschädigt wurde, Flüssigkeit in das Gerät eingedrungen ist, Gegenstände in das Gerät gefallen sind, das Gerät Regen oder Feuchtigkeit ausgesetzt war, es heruntergefallen ist oder nicht ordnungsgemäß funktioniert.
26. Langes Hören lauter Töne aus einem Musikgerät kann zum zeitweiligen oder permanenten Hörverlust führen.
27. Wenn zum Lieferumfang des Produkts ein Netzkabel oder ein Netzadapter gehört:
  - Wenn irgendwelche Probleme auftreten, dann ziehen Sie den Netzstecker aus der Netzsteckdose und setzen Sie sich anschließend mit einer qualifizierten Fachkraft in Verbindung.
  - Treten Sie nicht auf das Netzteil und klemmen Sie es auch nicht ein. Geben Sie besonders im näheren Bereich des Steckers und der Stelle acht, wo das Kabel aus dem Gerät herausgeführt wird. Stellen Sie keine schweren Gegenstände auf das Netzteil, weil es dadurch beschädigt werden könnte. Halten Sie das gesamte Gerät außerhalb der Reichweite von Kindern! Durch Spielen mit dem Netzkabel können sie sich ernsthafte Verletzungen zuziehen.
  - Trennen Sie das Gerät während eines Gewitters oder bei längerer Nichtbenutzung vom Netz.
  - Die Wandsteckdose muss sich in der Nähe des Geräts befinden und einfach zu erreichen sein.
  - Steckdosen und Verlängerungsleitungen nicht überlasten. Eine Überlastung kann zu Brandgefahr bzw. Stromschlag führen.
  - Geräte der Schutzklasse 1 sind an eine Netzsteckdose mit Schutzleiter anzuschließen.
  - Geräte der Schutzklasse 2 benötigen keinen Schutzleiteranschluss.
  - Halten Sie den Netzstecker in der Hand, wenn Sie ihn aus der Netzsteckdose ziehen. Ziehen Sie ihn nicht durch Zерren am Kabel heraus. Das kann zu einem Kurzschluss führen.
  - Verwenden Sie weder ein beschädigtes Netzkabel noch einen beschädigten Stecker oder eine lockere Steckdose. Es besteht Brand- und Stromschlaggefahr.
28. Wenn das Produkt mit einer Fernbedienung mit Batterien/Knopfzellen geliefert wird oder das Produkt eine derartige Fernbedienung umfasst:
 

Warnung:

  - „Die Batterie nicht einnehmen, es besteht Verätzungsgefahr“.
  - [Die mit diesem Produkt mitgelieferte Fernbedienung] enthält eine Knopfzelle. Das Verschlucken der Batterie kann innerhalb von nur 2 Stunden zu schwersten inneren Verbrennungen mit Todesfolge führen.
  - Halten Sie neue und gebrauchte Batterien von Kindern fern.
  - Verwenden Sie dieses Produkt nicht weiter und halten Sie es von Kindern fern, wenn das Batteriefach nicht sicher schließt.
  - Suchen Sie umgehend ärztliche Hilfe auf, wenn Sie vermuten, dass Batterien verschluckt oder in Körperöffnungen eingeführt wurden.
29. Warnhinweise bzgl. der Verwendung von Batterien:
  - Es besteht Explosionsgefahr, wenn die Batterien nicht korrekt eingelegt werden. Nur mit Batterien des gleichen oder entsprechenden Typs ersetzen.
  - Die Batterie darf während der Benutzung, Aufbewahrung oder des Transports weder sehr hohen oder sehr niedrigen Temperaturen noch niedrigem Luftdruck in großen Höhenlagen ausgesetzt werden.
  - Die Ersetzung der Batterie mit einem falschen Batterietyp kann zum Explodieren der Batterie oder dem Auslaufen von entflammbarem Gas oder entflammbarer Flüssigkeit aus der Batterie führen.
  - Die Entsorgung der Batterie in Feuer oder einem heißen Ofen oder das mechanische Zerkleinern oder Zerteilen der Batterie kann zu Explosionen führen.



- Das Verbleiben der Batterie in einer Umgebung mit sehr hohen Temperaturen kann zum Explodieren der Batterie oder dem Auslaufen von entflammbarem Gas oder entflammbarer Flüssigkeit führen.
- Eine einem sehr niedrigen Luftdruck ausgesetzte Batterie kann explodieren oder es kann aus einer einem sehr niedrigen Luftdruck ausgesetzten Batterie entflammbares Gas oder entflammbare Flüssigkeit auslaufen.
- Augenmerk ist auf den ökologischen Aspekt der Batterieentsorgung zu legen.

#### ANSCHLUSS

- Packen Sie alle Teile aus und entfernen Sie danach die Schutzmaterialien.
- Schließen Sie das Gerät nicht eher an das Netz an, bevor Sie die Netzspannung überprüft haben und alle anderen notwendigen Verbindungen hergestellt sind.

#### WARNUNG

##### Laserprodukt der Klasse 1



##### Warnung: Berühren Sie die Linse nicht.



**WARNUNG:** Bei der Teilnahme am Straßenverkehr kann das Hören von Musik über ein Musikgerät von möglichen Gefahren, wie sich annähernden Fahrzeugen, ablenken.



**WARNUNG:** Hören Sie nicht für längere Zeit mit einem hohen Lautstärkepegel, um dauerhaften Hörschäden vorzubeugen.

Netzstromadapter (Nur für die EU)  
 Hersteller: Shenzhen TEKA Technology Co., Ltd  
 Modellnummer: TEKA-TB095100EU  
 Gerät nur an eine Stromversorgung gemäß den Angaben in der Bedienungsanleitung anschließen

Informationen	Wert und Genauigkeit
Name des Herstellers oder der Handelsmarke kommerzielle Zulassung und Anschrift	Shenzhen TEKA Technology Co., Ltd Building A, No. 21, XiFu Road, Red Star Community, SongGang Street, Baoan District, Shenzhen, Guangdong Province, 518105, P.R. China.
Modellidentifikator	TEKA-TB095100EU
Eingangsspannung	100-240V
Wechselstromfrequenz des AC-Eingangs	50/60HZ
Ausgangsspannung	9,5V DC
Ausgangsstrom	1.0A
Ausgangsleistung	9.5W
Durchschnittliche Effizienz bei Normallast	82.42%
Effizienz bei Niederlast (10 %)	75.37%
Leistungsaufnahme bei Nulllast	0.06W

## Einbau des DVD-Players in den PKW

Bitte benutzen Sie zur Befestigung des DVD-Players an der Rückseite der Kopfstützen das mitgelieferte Montageset.

1. Befestigen Sie den Winkelhalter mit der mitgelieferten Schraube an der Rückseite des DVD-Players. Drehen Sie zur Befestigung des Winkelhalters die Schraube in Uhrzeigerichtung fest.



2. Ziehen Sie die Kopfstütze aus der Kopfstützenaufnahme heraus. Legen Sie die Playermontagehalterung so auf die Rückenlehne auf, dass die Öffnungen der Playermontagehalterung deckungsgleich zu den Öffnungen der Kopfstützenaufnahmen sind. Achten Sie dabei darauf, dass die Playermontagehalterung sicher auf der Rückenlehne des Fahrer- bzw. Beifahrersitzes aufliegt. Stecken Sie die Kopfstütze

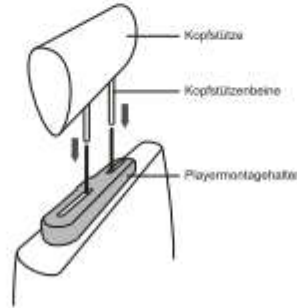

Anmerkung : Wenn die Beine der Kopfstütze zu dick für die Öffnungen der horizontalen Stützleiste der Halteklammer sind, dann lösen Sie bitte die 4 Schrauben der Stützleiste der Halteklammer, um die Öffnungen anzupassen. Wenn die Schrauben zu kurz sein sollten, dann verwenden Sie bitte längere Schrauben (mitgeliefert in der Geschenkbox).



3. Halten Sie den DVD-Player mit beiden Händen fest, wenn Sie den Winkelhalter fest in die Aufnahme drücken. Bei ordnungsgemäßer Sitz rastet der Halter mit einem Klicken ein. Überprüfen Sie nun den ordnungsgemäßen Sitz des DVD-Players.



4. Stellen Sie nun die gewünschte Monitorneigung ein und sichern Sie den Monitor danach mit der Schraube rechts am Winkelhalter.



5. Halten Sie zum Herausziehen des DVD-Players aus dem Playermontagehalter den DVD-Player mit einer Hand fest. Drücken Sie mit der anderen Hand die Freigabeknöpfe rechts und links am Winkelhalter und ziehen Sie dann den DVD-Player heraus.



•Dieses Gerät darf niemals durch den PKW-Führer benutzt oder ungesichert im Auto mitgeführt werden.  
 •Wenn Sie den Player in Ihrem PKW benutzen, dann achten Sie auf ordnungsgemäßen Sitz des Winkelhalters in der Aufnahme und am Gehäuse des Players. Achten Sie weiterhin darauf, dass der Player keine Sicherheitseinrichtungen (auch Airbags und Sicherheitsgurte) behindert.  
 •Auch bei der Benutzung dieses Geräts hat sich jeder PKW-Fahrgast während der Beförderung anzuschnallen.  
 •Kontaktieren Sie bitte bei Unklarheiten Ihren PKW-Händler für weitere Informationen.

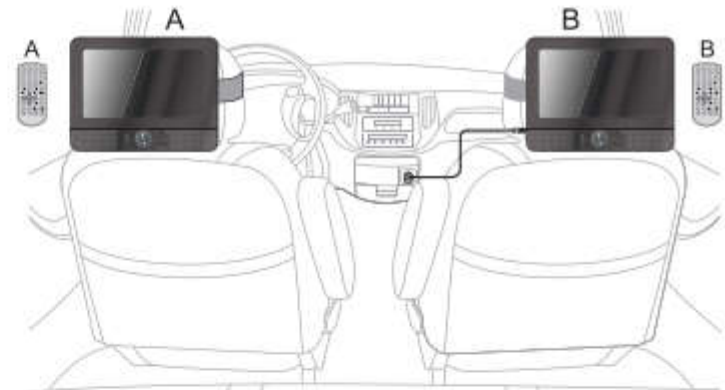

DVD-Player A  
- linke Seite

DVD-Player B  
- linke Seite

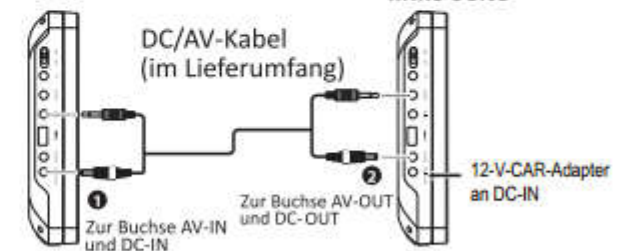



# Bezeichnung der Bedienelemente

## Hauptgerät

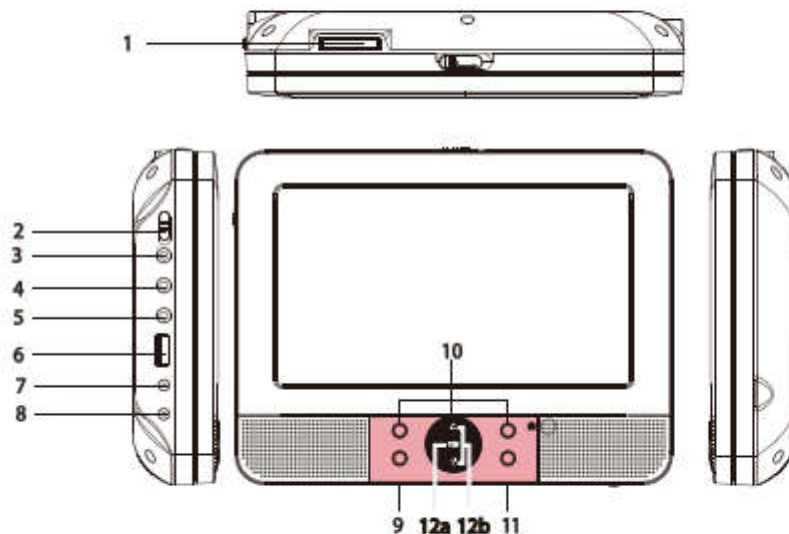

1. SD/MMC KARTENLESER
2. EIN/AUS
3. OHRHÖRERBUCHSE
4. VIDEO/AUDIO AUSGANG
5. AV-Eingang
6. USB-PORT
7. Stromausgang
8. DC IN 9-12V NETZTEILEINGANG
9. ENTER
10. NAVIGATION AUFWÄRTS/ABWÄRTS/LINKS/RECHTS
11. SIGNALQUELLE
12. Akku-Ladeanzeige
  - a. das Akkusymbol leuchtet rot, wenn der Akku geladen wird.  
das Akkusymbol erlischt, wenn der Akku vollständig geladen ist.
  - b. die beiden Symbole leuchten rot, wenn das Gerät eingeschaltet ist.

## Legen Sie eine Batterie ein

1. Öffnen Sie das Batteriefach

2. Legen Sie den Akku ein.

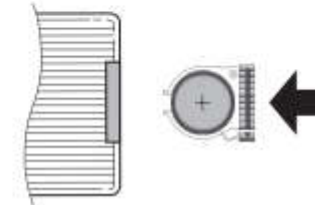
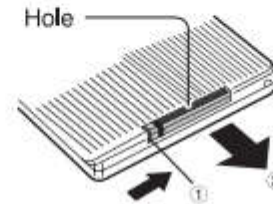

Wenn Sie die Fernbedienung zum ersten Mal benutzen, vergessen Sie bitte nicht den Plastikstreifen zu entfernen.

**ANMERKUNGEN:**  
Entfernen Sie den Akku, wenn Sie das Gerät zur Aufbewahrung wegstellen bzw. den DVD-Player für längere Zeit nicht benutzen.

### ACHTUNG

Nehmen Sie niemals die Batterie ein, Verätzungen wären die Folge (mitgelieferte Fernbedienung) Dieses Produkt enthält eine Knopfzelle. Wenn die Knopfzellenbatterie verschluckt wird, kann dies innerhalb von 2 Stunden zu schweren inneren Verätzungen und Tod führen. Neue und gebrauchte Batterien von Kindern fernhalten. Wenn das Batteriefach nicht sicher schließt, dieses Produkt nicht weiter verwenden und von Kindern fernhalten. Wenn Sie vermuten, dass Batterien verschluckt oder eine Körperöffnung eingeführt wurden, suchen Sie umgehend ärztliche Hilfe.

Hören Sie nicht für längere Zeit mit einem hohen Lautstärkepegel, um dauerhaften Hörschäden vorzubeugen.



# Bezeichnung der Bedienelemente

## Fernbedienung

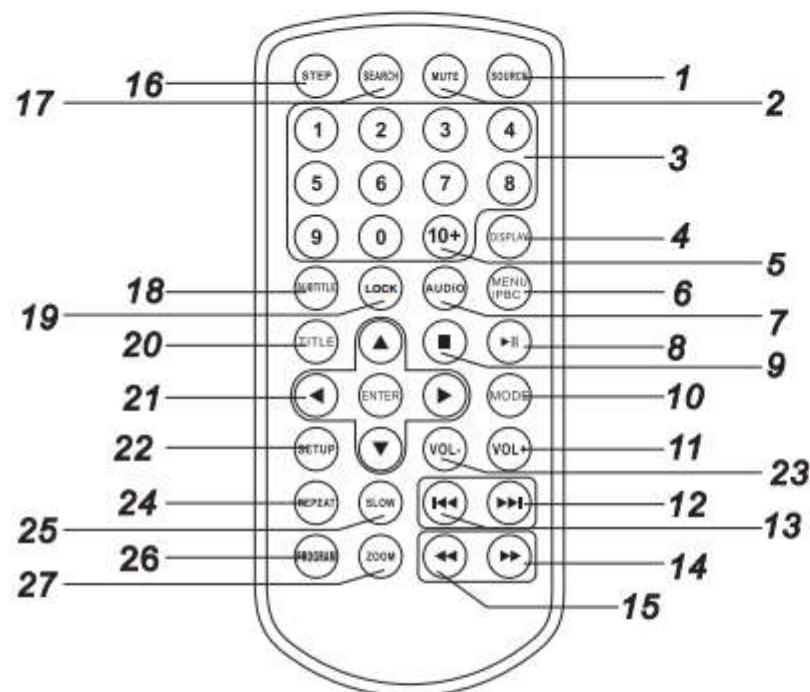

### 1. EINGANGSSIGNAL

DVD/CARD/USB

### 2. TON AUS

Deaktivieren der Tonausgabe.

### 3. 0-9 ZIFFERTASTEN

Auswahl nummerierter Elemente in Menüs.

### 4. ANZEIGE

Anzeige der Spielzeit und Statusinformationen.

### 5. 10+

Auswahl von Titelnummer 10 oder höher. Betätigen Sie zunächst 10+ und dann einer weitere Ziffer. Beispiel Titel 12: Betätigen Sie zuerst 10+ und dann die Zifferntaste 2.

### 6. MENU/PBC

Zurück zum DVD-Hauptmenü (DVD).

PBC Ein/Aus (VCD).

### 7. AUDIO

**DVD** Betätigen Sie die AUDIO-Taste während der Wiedergabe, um die Audiosprache zu wechseln, wenn weitere Audiosprachen vorhanden sind.

**MP3 CD VCD** Betätigen Sie die AUDIO-Taste während der Wiedergabe, um den Audiokanal zu wechseln (Links, Rechts, Mix, Stereo).

### 8. WIEDERGABE/PAUSE

Betätigen Sie die WIEDERGABE/PAUSE-Taste während der Wiedergabe, um die Wiedergabe vorübergehend anzuhalten.

Betätigen Sie die WIEDERGABE/PAUSE-Taste ein zweites Mal, um die Wiedergabe fortzusetzen.

### 9. STOPP

Wenn diese Taste nur einmal betätigt wird, wird der letzte Punkt der Wiedergabe gespeichert. Danach können Sie mit der Wiedergabe durch Betätigung der Wiedergabetaste ►|| fortfahren. Wenn die STOPP-Taste allerdings ein zweites Mal anstelle der Wiedergabetaste ►|| gedrückt wird, kann die Wiedergabe nicht fortgesetzt werden.

### 10. MODUS

Einstellen der LCD-Parameter (Helligkeit, Kontrast und Sättigung).

### 11. VOL+

### 23. VOL-

Einstellen der Lautstärke

### 12. VOR

Springen zum nächsten Kapitel/Musiktitel.

### 13. ZURÜCK

Springen zum vorigen Kapitel/Musiktitel.

# Bezeichnung der Bedienelemente

## Fernbedienung

### 14. ►► BUTTON

Betätigen Sie die Taste ►►, um den Schnellvorlauf zu aktivieren. Es stehen 5 Suchlaufgeschwindigkeiten zur Verfügung (2fach → 4fach → 8fach → 16fach → 32fach → NORMAL). Sie können jederzeit die Wiedergabetaste betätigen, um zur normalen Wiedergabe zurückzukehren.

### 15. ◀◀ BUTTON

Betätigen Sie die Taste ◀◀, um den Schnellrücklauf zu aktivieren. Es stehen 5 Suchlaufgeschwindigkeiten zur Verfügung (2fach → 4fach → 8fach → 16fach → 32fach → NORMAL). Sie können jederzeit die Wiedergabetaste betätigen, um zur normalen Wiedergabe zurückzukehren.

### 16. EINZELBILD

Einzelbildwiedergabe im DVD-Modus.

### 17. SUCHFUNKTION

Direktsuche nach Wiedergabepunkt, Titel oder Kapitel im DVD-Modus.

### 18. UNTERTITEL

Benutzen Sie die SUBTITLE-Taste, um während der Wiedergabe eine andere Untertitelsprache zu wählen.

### 19. SPERREN

Drücken Sie auf der Fernbedienung die Taste „LOCK“, um die Tasten des Players/der Fernbedienung (außer die Taste EJECT, den Ein/Aus-Schalter sowie die Taste „LOCK“ der Fernbedienung) zu sperren. Drücken Sie die Taste „LOCK“ erneut, um die Tasten wieder freizugeben. Wenn der Player ausgeschaltet wird, dann wird die Tastensperre automatisch aufgehoben.

### 20. TITEL

Zurück zum DVD-Titelménü

### 21. EINGABE

Bestätigung der Menüauswahl.

### 22. EINSTELLUNGEN

Aufrufen oder Verlassen des Einstellungs-menüs.

### 24. WIEDERHOLUNG

Betätigen Sie die REPEAT-Taste während der Wiedergabe, um einen gewünschten Wiederholungsmodus zu wählen.

**DVD** : Zur Verfügung stehen die Wiederholung von Kapitel/Titel/Aus.

**CD** **VCD** : Zur Verfügung stehen Einzelwiederholung/Alle wiederholen/Aus.

**MP3** : Zur Verfügung stehen Einzelwiederholung / Verzeichniswiederholung / Aus.

### 25. ZEITLUPE

Benutzen Sie die SLOW-Taste, um die Wiedergabe in Zeitlupe in verschiedenen Geschwindigkeiten zu schalten. Zur Verfügung stehende Geschwindigkeiten sind 1/2, 1/4, 1/8, 1/16 und Normal.

### 26. PROGRAMM

**DVD** **VCD** : Das Programmfunktion ermöglicht Ihnen die Wiedergabe von beliebigen Titeln in der von Ihnen gewünschten Reihenfolge. Betätigen Sie die PROGRAM-Taste und das Programm-ménü erscheint auf dem Bildschirm. Sie können dann die Zifferntasten zur direkten Eingabe der Titel, Kapitel oder Musiktitel benutzen und mit der PLAY-Option die Programmwiedergabe starten. Um zur normalen Wiedergabe zurückzukehren, betätigen Sie die PROGRAM-Taste erneut und wählen Sie die CLEAR-Option im Programm-ménü. Betätigen Sie die PROGRAM-Taste ein weiteres Mal, um das Programm-ménü zu verlassen.

### 27. BILDVERGRÖßERUNG

**DVD** **VCD** **JPEG**

2fache Größe → 3fache Größe → 4fache Größe → 1/2 Größe → 1/3 Größe → 1/4 Größe → normale Größe



# EINSTELLUNGEN - Einstellungsmenü

## Allgemeine Einstellungen

Betätigen Sie die SETUP-Taste, um das Einstellungsmenü aufzurufen. Benutzen Sie die Navigationstasten ▲▼◀▶ zur Auswahl des gewünschten Menüpunkts. Nachdem Sie die gewünschten Einstellungen vorgenommen haben, betätigen Sie die SETUP-Taste, um zur normalen Anzeige zurückzukehren. Folgende Einstellungen können gemacht werden:

### Allgemeine Einstellungen

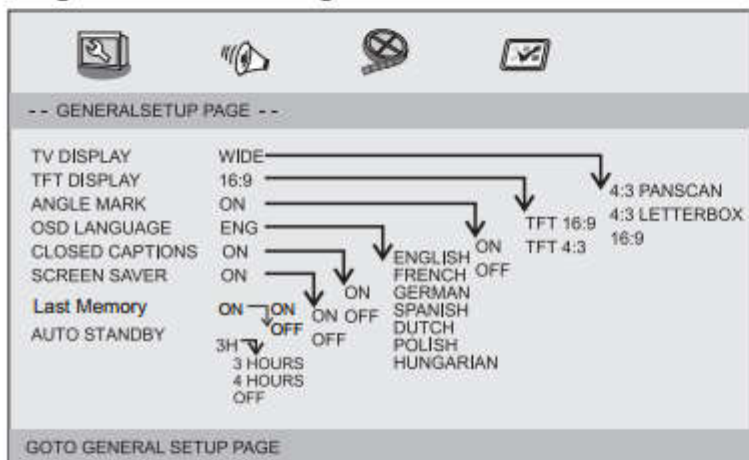

- **TV DISPLAY:** Auswahl des Bildseitenverhältnisses.  
**4:3 PANSCAN:** Wenn Sie einen normalen Fernseher benutzen und wünschen, dass die beiden Seiten des Bilds abgeschnitten bzw. so formatiert werden, dass sie dem Fernsehbildschirm angepasst werden, dann wählen Sie diese Option.  
**4:3 LETTERBOX:** Wenn Sie einen normalen Fernseher, werden mit dieser Option schwarze Balken am oberen und unteren Teil des Bildschirms angezeigt.  
**16:9:** Breitbildanzeige  
**Wide Squeeze:** Bildschirmmodus wird auf 4:3 gestellt.  
**TFT-DISPLAY:** Seitenverhältnis 16:9 oder 4:3 wählen
- **Kameraperspektive**  
 Zeigt die aktuelle Perspektive in der rechten Ecke oben des TFT-Bildschirms an, wenn die Funktion von der Disc unterstützt wird.

- **Anzeigesprache**  
 Wählen Sie hier die von Ihnen bevorzugte Sprache.
- **Geschlossene Untertitel**  
 Geschlossene Untertitel sind Daten für Hörgeschädigte, die im Videosignal einiger Discs enthalten sind. Bevor Sie diese Funktion wählen, stellen Sie bitte sicher, dass die eingelegte Disc und ihr Fernsehgerät diese Funktion unterstützt.
- **Bildschirmschoner**  
 Diese Funktion wird verwendet, um den Bildschirmschoner ein- bzw. auszuschalten.
- **Letzte-Position-Speicher**  
 Wenn diese Funktion aktiviert ist, dann wird die Wiedergabe der DVD an der Position fortgesetzt, an der das Gerät gestoppt oder ausgeschaltet bzw. die DVD gewechselt wurde.
- **Auto-Bereitschaft**  
 Benutzen Sie diese Funktion, um die Auto-Bereitschaft auf 3 oder 4 Stunden einzustellen.  
**3 STUNDEN:** das Gerät geht nach 3 Stunden in den Bereitschaftsmodus, wenn während dieses Zeitraum vom Benutzer keine Taste betätigt wurde.  
**4 STUNDEN:** das Gerät geht nach 4 Stunden in den Bereitschaftsmodus, wenn während dieses Zeitraum vom Benutzer keine Taste betätigt wurde.  
**AUS:** Die Auto-Bereitschaft-Funktion ist deaktiviert und das Gerät bleibt eingeschaltet, selbst wenn seitens des Benutzers keine Tastenbetätigung erfolgt.

## Audioeinstellungen

### Audioeinstellungen

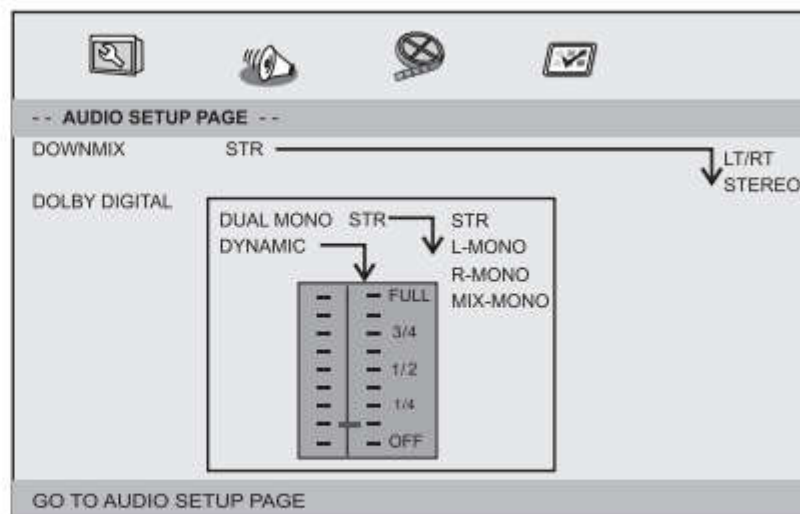



# EINSTELLUNGEN - Einstellungsmenü

## Audio Setup Page

- **Downmix**  
Mit dieser Option können Sie den analogen Stereo-Ausgang Ihres DVD-Player einstellen.  
→ LT/RT: Wählen Sie diese Option, wenn Ihr DVD-Player an einen Dolby-Pro-Logic-Dekoder angeschlossen ist.  
→ Stereo: Wählen Sie diese Option, wenn das Audiosignal nur an die beiden Frontlautsprecher geliefert wird.
- **Dolby Digital**  
Verfügbare Optionen für Dolby Digital sind: "Dual Mono" und "Dynamic".
- **Dual Mono**  
→ Stereo: Das linke Monosignal wird an den linken Lautsprecher gesendet und das rechte Monosignal wird an den rechten Lautsprecher gesendet.  
→ L-Mono: Das linke Monosignal wird an den linken und den rechten Lautsprecher gesendet.  
→ R-Mono: Das rechte Monosignal wird an den linken und den rechten Lautsprecher gesendet.  
→ Mix-Mono: Das linke und das rechte Monosignal werden zu einem Signal gemischt und an den linken und den rechten Lautsprecher gesendet.
- **Dynamic**  
Dynamikbereichkompression.

## Videoeinstellungen

- Videoeinstellungen



Helligkeit, Kontrast, Farbton, Sättigung: Einstellung der Videoqualität

## Benutzereinstellungen

- Benutzereinstellungen

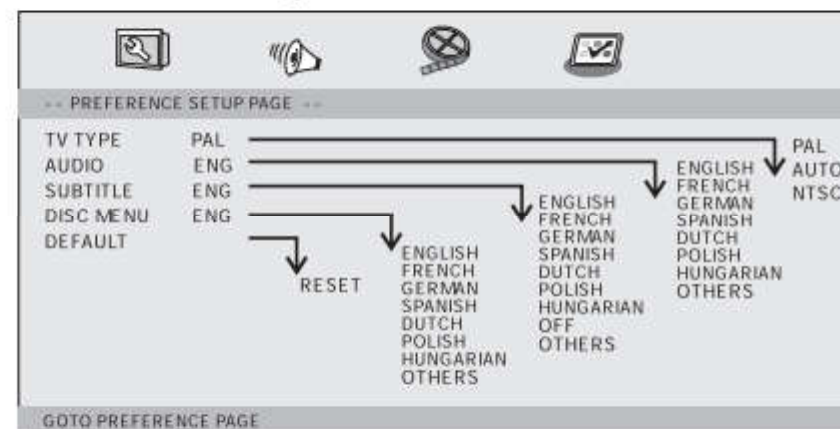

- **TV Type**  
Die Auswahl des Farbsystems, das dem Ihres Fernsehers entspricht, wenn Sie die AV-Ausgänge benutzen. Dieser DVD-Player ist kompatibel mit den Systemen NTSC und PAL.

# EINSTELLUNGEN - Einstellungsmenü

## Benutzereinstellungen

**PAL** - Wählen Sie diese Option, wenn das angeschlossene Fernsehgerät das PAL-System benutzt. Dadurch wird das Videosignal von NTSC-Discs im PAL-Format ausgegeben.

**NTSC** : Wählen Sie diese, wenn das angeschlossene Fernsehgerät das NTSC-System benutzt. Dadurch wird das Videosignal von PAL-Discs im NTSC-Format ausgegeben.

**Auto**: Das Ausgabevideosignal wird automatisch dem Format auf der Disc angepasst.

- **Audio**: Auswahl der Audiosprache (falls vorhanden).
- **Subtitle**: Auswahl der Untertitelsprache (falls verfügbar).
- **Disc Menu**: Wählt eine Sprache für Disc-Menü (wenn verfügbar).
- **Default**: Wiederherstellen der Werkseinstellungen.

### Eine DVD auf DVD-Player A und B ansehen

Sie können zur selben Zeit die gleiche DVD auf DVD-Player A und B ansehen.

#### DVD-Player A - linke Seite

#### DVD-Player B - linke Seite

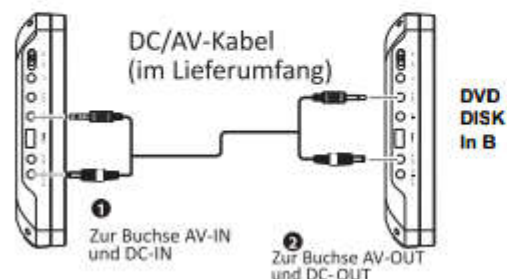

1. Verbinden Sie über das mitgelieferte DC/AV-Kabel DVD-Player A und B. Stecken Sie den Stecker des AV-Kabels in die Buchse AV-OUT desjenigen DVD-Players, in dem sich die DVD befindet B; stecken Sie den anderen Stecker des AV-Kabels in die Buchse AV-IN des anderen DVD-Players A.

2. Schalten Sie DVD-Player A und B ein.

3. Beim „Slave“-DVD-Player (der, indem sich die DVD nicht befindet A) müssen Sie die Quell-AV einstellen.

4. Steuern Sie die DVD-Wiedergabe über den DVD-Player, in dem sich die DVD befindet B.

### Anschluss an einen Fernseher

Wenn Ihr Fernseher Audio/Video-Eingänge besitzt, dann können Sie den DVD-Player über ein handelsübliches AV-Kabel an Ihren Fernseher anschließen.

# Technische Daten

## Elektronische Daten

Bezeichnung		BezeichnungStandardanforderung
Stromnetzanforderungen		StromnetzanforderungenAC 100 - 240 V, 50/60 Hz
Stromverbrauch		Stromverbrauch< 15 W
Betriebsluftfeuchtigkeit		Betriebsluftfeuchtigkeit5% bis 90%
Ausgabe	VIDEOAUSGANG	1 V <sub>ss</sub> (75 Ω)
	AUDIOAUSGANG	1,0 V <sub>rms</sub> (1 kHz, 0 dB)
	Audio	Lautsprecher: 1 W x 2, Kopfhörerausgang

## System

Laser	Halbleiterlaser, Wellenlänge 650 nm
Farbsystem	NTSC / PAL
Frequenzbereich	20 Hz bis 20 kHz (1 dB)
Rauschabstand	Mehr als 80 dB (nur ANALOG-OUT-Ausgang)
Dynamikbereich	Mehr als 85 dB (DVD/CD)

 Hinweis: Veränderungen der technischen Daten und des Design ohne vorherige Ankündigung vorbehalten.

## Akku

Batteriespezifikationen:  
Ausgang: 7.4V

Lager- und Betriebsbedingungen:

1. Lagerung	Temperatur	Luftfeuchtigkeit
6 Monate	-20°C ~ +45°C	65±20%
1 Woche	-20°C ~ +65°C	65±20%
2. Betrieb	Temperatur	Luftfeuchtigkeit
Laden	0°C ~ +45°C	65±20%
Entladen	-20°C ~ +65°C	65±20%



## 1. Garantie

Lenco bietet Leistungen und Garantien im Einklang mit Europäischem Recht. Im Falle von Reparaturen (sowohl während als auch nach Ablauf der Garantiezeit) sollten Sie deshalb Ihren Einzelhändler kontaktieren.

Wichtiger Hinweis: Es ist nicht möglich, Geräte für Reparaturen direkt an Lenco zu schicken.

Wichtiger Hinweis: Falls dieses Gerät von einem nicht autorisierten Kundendienst geöffnet oder darauf zugegriffen wird, erlischt die Garantie.

Dieses Gerät ist nicht für professionelle Zwecke geeignet. Falls das Gerät für professionelle Zwecke eingesetzt wird, erlöschen alle Garantieverpflichtungen seitens des Herstellers.

## 2. Haftungsausschluss

Aktualisierungen der Firmware und/oder Hardware-Komponenten werden regelmäßig durchgeführt. Daher können einige der Anweisungen, Spezifikationen und Abbildungen in dieser Dokumentation von Ihrer individuellen Situation abweichen. Alle in diesem Handbuch beschriebenen Elemente dienen nur zur Illustration und treffen auf Ihre individuelle Situation möglicherweise nicht zu. Aus der in diesem Handbuch getätigten Beschreibung können keine Rechtsansprüche oder Ansprüche geltend gemacht werden.

## 3. Entsorgung des Altgeräts



Dieses Symbol zeigt an, dass das entsprechende Produkt oder dessen Batterie in Europa nicht mit dem normalen Hausmüll entsorgt werden darf. Um die ordnungsgemäße Abfallbehandlung des Produkts und dessen Batterie zu gewährleisten, müssen diese im Einklang mit allen anwendbaren örtlichen Vorschriften zur Entsorgung von Elektrogeräten und Batterien entsorgt werden. Dabei helfen Sie, natürliche Ressourcen zu schonen und Umweltschutzstandards zur Verwertung und Entsorgung von Altgeräten aufrecht zu halten (Waste Electrical and Electronic Equipment Directive).

## 4. CE-Kennzeichen



Hiermit erklärt Commaxx B.V. Wiebachstraat 37, 6466 NG Kerkrade, The Netherlands, dass dieses Produkt den grundsätzlichen Anforderungen der EU-Richtlinie entspricht. Die Konformitätserklärung ist erhältlich unter [techdoc@commaxxgroup.com](mailto:techdoc@commaxxgroup.com)

## 5. Service

Weitere Informationen und Unterstützung erhalten Sie unter [www.lenco.com](http://www.lenco.com)

Commaxx B.V. Wiebachstraat 37, 6466 NG Kerkrade, The Netherlands.



**ATTENTION :**

L'utilisation de commandes ou d'ajustements ou l'exécution de procédures autres que celles spécifiées dans le présent document peuvent entraîner une exposition dangereuse aux radiations.

**PRÉCAUTIONS AVANT UTILISATION**

**GARDEZ CES INSTRUCTIONS À L'ESPRIT :**

1. Ne couvrez pas et n'obtenez pas les ouvertures de ventilation. Lorsque vous placez l'appareil sur une étagère, laissez 5 cm (2") d'espace libre tout autour de l'appareil.
2. Installez-le conformément au mode d'emploi fourni.
3. Gardez l'appareil à l'écart des sources de chaleur telles que des radiateurs, appareils de chauffage, fours, bougies et autres produits générant de la chaleur ou une flamme nue. L'appareil ne peut être utilisé que dans des climats modérés. Les environnements extrêmement froids ou chauds doivent être évités. La plage de température de fonctionnement se situe entre 0° et 35° C.
4. Évitez d'utiliser l'appareil à proximité de champs magnétiques puissants.
5. Des décharges électrostatiques peuvent perturber le fonctionnement de cet appareil. Dans ce cas, il suffit de réinitialiser et de redémarrer l'appareil en suivant le mode d'emploi. Pendant le transfert de fichiers, manipulez l'appareil avec précaution et faites-le fonctionner dans un environnement sans électricité statique.
6. Mise en garde ! N'introduisez jamais un objet dans l'appareil par les ouvertures et les fentes de ventilation. Étant donné que des tensions élevées sont présentes à l'intérieur du produit, l'insertion d'un objet peut entraîner une électrocution et/ou court-circuiter les composants internes. Pour les mêmes raisons, ne versez pas de l'eau ou un liquide sur le produit.
7. Ne l'utilisez pas dans des endroits humides tels qu'une salle de bain, une cuisine pleine de vapeur ou à proximité d'une piscine.
8. L'appareil ne doit pas être exposé à des écoulements ou des éclaboussures et aucun objet contenant un liquide, tel qu'un vase, ne doit être posé sur ou près de l'appareil.
9. N'utilisez pas cet appareil lorsque de la condensation est possible. Lorsque l'appareil est utilisé dans une pièce humide et chaude, des gouttelettes d'eau ou de la condensation peuvent se former à l'intérieur de l'appareil et affecter son fonctionnement. Laissez l'appareil hors tension pendant 1 ou 2 heures avant de le mettre en marche : l'appareil doit être sec avant sa mise sous tension.
10. Bien que ce dispositif soit fabriqué avec le plus grand soin et contrôlé à plusieurs reprises avant de quitter l'usine, des problèmes peuvent néanmoins survenir, comme avec tous les appareils électriques. Si l'appareil émet de la fumée ou en cas d'accumulation excessive de la chaleur ou d'un phénomène inattendu, débranchez immédiatement la fiche d'alimentation du secteur.
11. Cet appareil doit fonctionner avec la source d'alimentation indiquée sur la plaque signalétique. Si vous n'êtes pas sûr du type d'alimentation utilisé chez vous, contactez votre revendeur ou le fournisseur local d'électricité.
12. Tenez l'appareil à l'abri des animaux. Certains animaux aiment ronger les cordons électriques.
13. Pour nettoyer l'appareil, servez-vous d'un chiffon doux et sec. N'utilisez pas de solvant ni d'autre liquide à base de pétrole. Pour enlever les taches importantes, vous pouvez vous servir d'un chiffon humide imbibé d'une solution de détergent diluée.
14. Le fournisseur n'est pas responsable des dommages ou pertes de données causés par un dysfonctionnement, une utilisation abusive, une modification de l'appareil ou un remplacement de la batterie.
15. N'interrompez pas la connexion lorsque l'appareil formate ou transfère des fichiers. Dans le cas contraire, les données pourraient être endommagées ou perdues.
16. Si l'appareil a une fonction de lecture USB, il faut brancher la clé USB directement sur l'appareil. N'utilisez pas un câble d'extension USB, car cela peut causer des interférences entraînant des pertes de données.



17. L'étiquette de classification se trouve sur le panneau inférieur ou arrière de l'appareil.
18. Cet appareil ne doit pas être utilisé par des personnes (y compris les enfants) souffrant de déficiences physiques, sensorielles ou mentales, ou d'un manque d'expérience et de connaissances, à moins qu'elles n'aient été supervisées ou qu'une personne responsable de leur sécurité ne leur ait donné des instructions sur l'utilisation correcte de l'appareil.
19. Ce produit est réservé à un usage non professionnel, et non pas à un usage commercial ni industriel.
20. Vérifiez que l'appareil est en position stable. La garantie ne couvre pas les dégâts occasionnés par l'utilisation de cet appareil en position instable, par les vibrations, les chocs ou par la non-observation de tout autre avertissement ou précaution contenus dans ce mode d'emploi.
21. N'ouvrez jamais cet appareil.
22. Ne placez jamais cet appareil sur un autre appareil électrique.
23. Ne laissez pas les sacs en plastique à la portée des enfants.
24. Utilisez uniquement les accessoires recommandés par le fabricant.
25. Confiez l'entretien et les réparations à un personnel qualifié. Une réparation est nécessaire lorsque l'appareil a été endommagé de quelque façon que ce soit, par exemple lorsque le cordon d'alimentation ou la prise sont endommagés, lorsqu'un liquide s'est déversé ou des objets sont tombés sur l'appareil, lorsque l'appareil a été exposé à la pluie ou à l'humidité, lorsqu'il ne fonctionne pas correctement ou est tombé.
26. Une exposition prolongée à la musique avec un volume élevé peut entraîner une perte auditive temporaire ou permanente.
27. Si l'appareil est livré avec un câble d'alimentation ou un adaptateur secteur :
  - En cas de problème, débranchez le cordon d'alimentation CA et confiez l'entretien à un personnel qualifié.
  - Ne marchez pas sur l'adaptateur secteur ou ne le coincez pas. Faites très attention, en particulier à proximité des fiches et du point de sortie du câble. Ne placez pas d'objets lourds sur l'adaptateur secteur, car ils pourraient l'endommager. Gardez l'appareil hors de portée des enfants ! Ils pourraient se blesser gravement s'ils jouent avec le câble d'alimentation.
  - Débranchez cet appareil pendant les orages ou lorsqu'il n'est pas utilisé pendant une longue durée.
  - La prise secteur doit être installée près de l'appareil et doit être facilement accessible.
  - Ne surchargez pas les prises de courant ou les rallonges. Une surcharge peut entraîner un incendie ou une électrocution.
  - Les appareils de classe 1 doivent être branchés à une prise de courant disposant d'une connexion protectrice à la terre.
  - Les appareils à la norme de construction de classe 2 ne nécessitent pas de connexion à la terre.
  - Tirez toujours sur la fiche pour débrancher le cordon de la prise secteur. Ne tirez pas sur le cordon d'alimentation. Cela pourrait provoquer un court-circuit.
  - N'utilisez pas un cordon ou une fiche d'alimentation endommagé ni une prise desserrée. Vous courez un risque d'incendie ou de décharge électrique.
28. Si le produit contient ou est livré avec une télécommande contenant des piles boutons :

Avertissement :

  - « N'ingérez pas la pile, car vous risquez une brûlure chimique » ou une formule équivalente.
  - La télécommande fournie contient une pile bouton/pièce de monnaie. Si la pile est avalée, elle peut causer de graves brûlures internes en seulement 2 heures et peut entraîner la mort.
  - Tenez les piles neuves et usagées hors de portée des enfants.
  - Si le compartiment à piles ne se ferme pas correctement, cessez d'utiliser l'appareil et tenez-le hors de portée des enfants.
  - Si vous pensez que les piles ont été avalées ou placées à l'intérieur d'une partie du corps, consultez un médecin immédiatement.
29. Mise en garde relative à l'utilisation des piles :
  - Risque d'explosion si la pile est mal remplacée. Remplacez les piles par des piles d'un type identique ou équivalent.
  - Pendant l'utilisation, le stockage ou le transport, la pile ne doit pas être soumise à des températures extrêmement élevées ou basses, à une faible pression d'air à haute altitude.
  - Le remplacement d'une pile par une autre de type incorrect peut entraîner une explosion ou une fuite de liquide ou de gaz inflammable.



- L'introduction d'une pile dans le feu ou dans un four chaud, l'écrasement ou le découpage mécanique peut entraîner une explosion.
- L'exposition d'une pile dans un environnement à température extrêmement élevée peut entraîner une explosion ou une fuite de liquide ou de gaz inflammable.
- L'exposition d'une pile à une pression d'air extrêmement basse peut entraîner une explosion ou une fuite de liquide ou de gaz inflammable.
- Veuillez considérer les questions environnementales lors de la mise au rebut des piles.

#### INSTALLATION

- Déballez toutes les pièces et enlevez le matériau de protection.
- Ne connectez pas l'unité au secteur avant d'avoir vérifié la tension du secteur et avant que toutes les autres connexions n'aient été effectuées.

#### AVERTISSEMENT

##### Produit laser de classe 1

PRODUIT LASER DE CLASSE 1 APPAREIL À LASER DE CLASSE 1 PRODUCTO LASER DE CLASE 1	<b>ATTENTION</b> SI LE PRODUIT EST OUVERT ET SI LES SÉCURITÉS SONT DÉVERROUILLÉES, IL EXISTE UN DANGER DE RADIATION LASER INVISIBLE. ÉVITEZ DE VOUS EXPOSER À CE FAISCEAU.	
--	---	--

Ce produit contient un dispositif laser à faible puissance.

##### Avertissement : Ne touchez pas la tête de lecture.



**AVERTISSEMENT** : L'utilisation d'un lecteur de musique personnel dans la circulation peut détourner l'attention de l'auditeur de dangers potentiels tels que l'approche des voitures.



**AVERTISSEMENT** : Pour éviter une éventuelle détérioration de l'ouïe, n'écoutez pas la musique à un niveau de volume élevé pendant des périodes prolongées.

Adaptateur d'alimentation (Pour l'union européenne uniquement)  
 Fabricant: Shenzhen TEKA Technology Co., Ltd  
 Numéro de modèle: TEKA-TB095100EU  
 N'utilisez que l'alimentation listée dans les instructions d'utilisation

Informations	Valeur et précision
Nom ou marque du fabricant, enregistrement commercial et adresse	Shenzhen TEKA Technology Co., Ltd Building A, No. 21, XiFu Road, Red Star Community, SongGang Street, Baoan District, Shenzhen, Guangdong Province, 518105, P.R. China.
Référence du modèle	TEKA-TB095100EU
Tension d'entrée	100-240V
Fréquence du CA d'entrée	50/60HZ
Tension de sortie	9,5V DC
Courant de sortie	1.0A
Puissance de sortie	9.5W
Rendement moyen en mode actif	82.42%
Rendement à faible charge (10 %)	75.37%
Consommation électrique sans charge	0.06W



## Montage du DVD dans une voiture

Utilisez le kit de fixation fourni pour installer un lecteur de DVD à l'arrière d'un appuie-tête de véhicule.

1. Alignez le boulon de support angulaire avec le trou de vis à l'arrière de le lecteur DVD. Tourner le boulon dans le sens des aiguilles d'une montre et fixez le support.

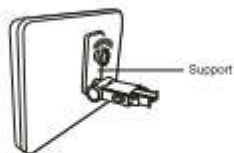

2. Levez l'appuie-tête hors de ses supports de pieds. Alignez le support horizontal avec les fentes de pieds de l'appuie-tête et vérifiez que le support horizontal repose solidement sur le haut du siège de voiture. Remontez l'appuie-tête.

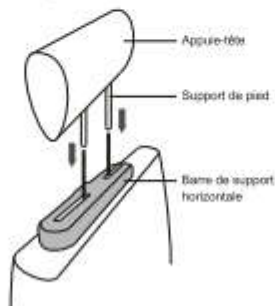

Remarque : Si les jambes du repose-tête sont trop épaisses pour permettre l'ouverture de la barre de support horizontale, dévissez les 4 vis de la barre de support pour ajuster l'ouverture. Si les vis sont trop courtes, utilisez les vis plus longues (fournies dans la boîte).



3. Tenez le DVD fermement avec les deux mains et insérez le support angulaire fermement dans la barre de support. Il s'enclenchera. Vérifiez que tout l'appareil est bien fixé.



4. Réglez l'angle du lecteur DVD, puis fixez-le en serrant le boulon à droite.



5. Pour enlever le DVD de la barre de support horizontale, soutenez le lecteur DVD avec une main. Avec l'autre main, serrez fermement les boutons de déblocage des deux côtés du support angulaire et tirez.

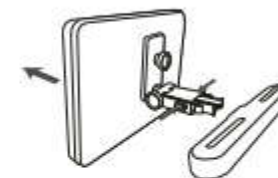

- Cet appareil ne doit jamais être utilisé par le conducteur du véhicule ou laissé non fixé dans le véhicule en marche.
- Si cet appareil est utilisé dans votre véhicule, vérifiez qu'il est fixé et maintenu en toute sécurité, et qu'il n'obstrue pas les dispositifs de sécurité tels que les airbags ou les ceintures de sécurité.
- Tous les passagers doivent fermer leur ceinture de sécurité en utilisation cet appareil dans un véhicule en marche.
- En cas de doute, demandez des conseils au constructeur de votre véhicule.

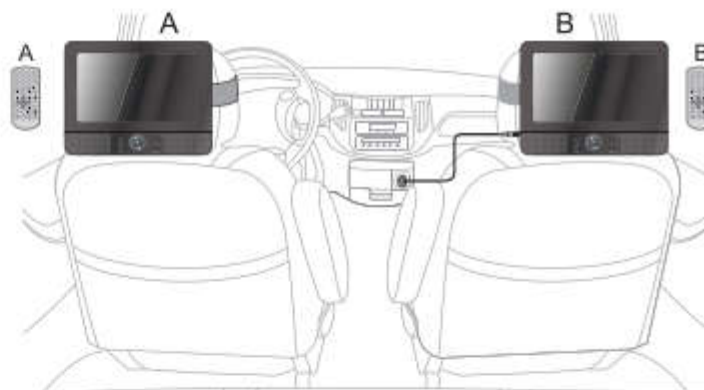

Lecteur DVD A  
côté GAUCHE

Lecteur DVD B  
côté GAUCHE

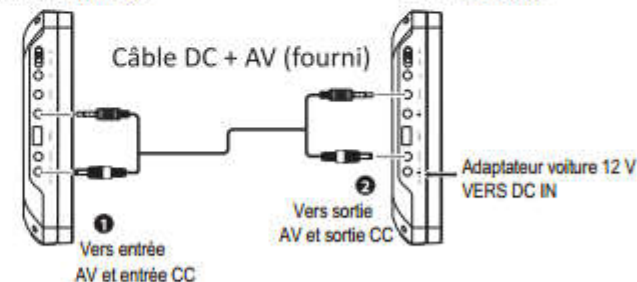

# Présentation des commandes

## Unité principale

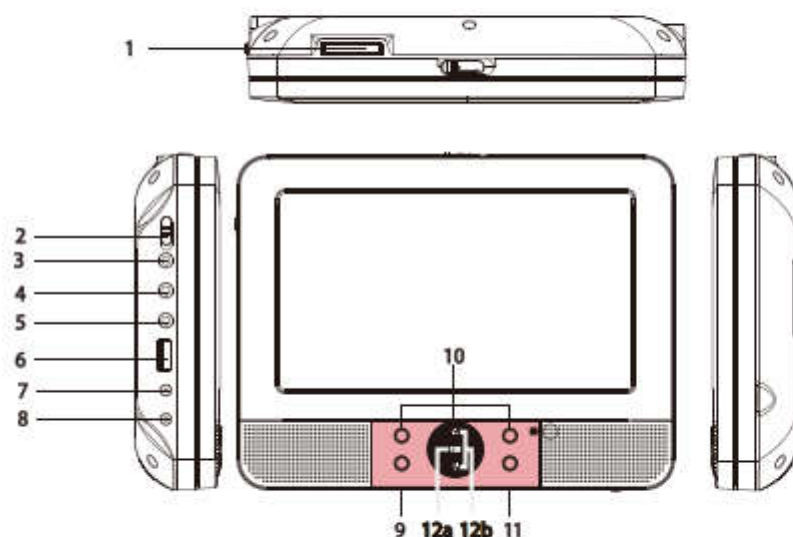

1. SD/MMC
2. MISE SOUS TENSION ON/OFF
3. PRISE CASQUE
4. SORTIE VIDEO/AUDIO
5. ENTRÉE AV
6. USB
7. SORTIE DC
8. ENTREE DC 9-12V
9. VALIDATION
10. HAUT/BAS/GAUCHE/DROITE
11. SOURCE
12. Témoin de Charge de la Batterie
  - a. l'icône de la batterie s'allume en rouge lorsque la charge de la batterie est en cours.  
l'icône de la batterie s'éteint lorsque la charge de la batterie est terminée.
  - b. les deux icônes s'allument en rouge lorsque l'appareil est mis sous tension.

## Insertion de la pile

1. Ouvrez le couvercle du compartiment à pile.

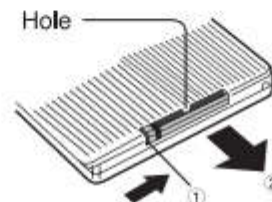

2. Installez la pile.

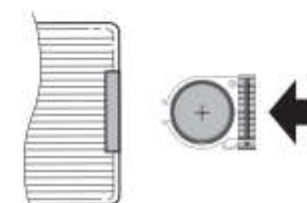

Lors de la première utilisation de la télécommande, retirez le film de protection en plastique.



### REMARQUES :

Retirez la pile de la télécommande lorsque vous pensez ne plus utiliser celle-ci pendant une période prolongée.

### AVERTISSEMENT

N'ingérez pas la pile, risque de brûlure chimique (La télécommande fournie avec) Ce produit contient une pile bouton. L'ingestion d'une pile bouton peut causer de graves brûlures internes en seulement 2 heures et causer la mort. Tenez les piles neuves et usagées hors de portée des enfants. Si le compartiment à pile ne se ferme pas correctement, cessez d'utiliser l'appareil et tenez-le hors de portée des enfants. Si vous pensez que les piles ont été avalées ou placées à l'intérieur d'une partie du corps, consultez un médecin immédiatement.

Pour éviter une éventuelle détérioration de l'audition, n'écoutez pas de musique à un niveau de volume élevé pendant des périodes prolongées.



# Présentation des commandes

## La télécommande

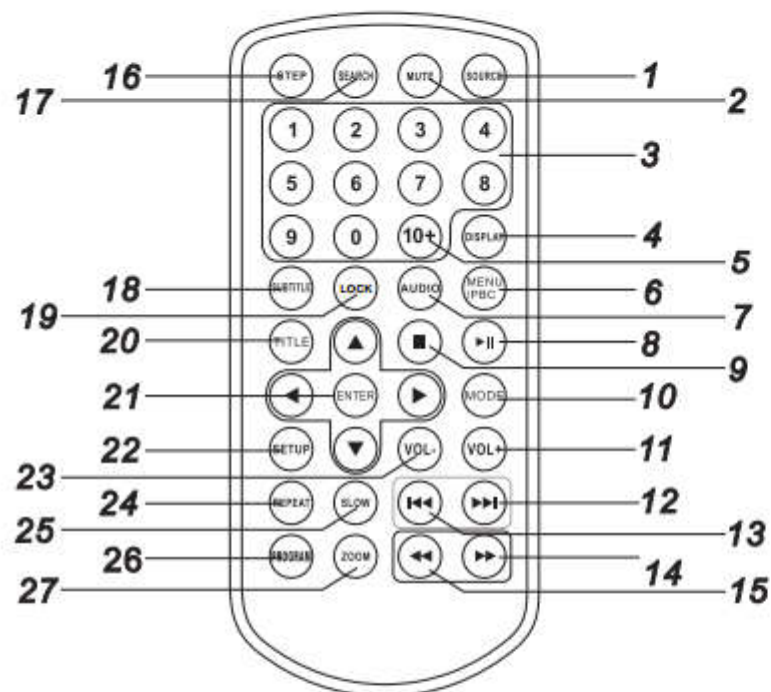

### 1. SOURCE

DVD/CARTE MEMOIRE/USB.

### 2. MUET

Permet de désactiver le son.

### 3. TOUCHES NUMERIQUES (0-9)

Permettent de sélectionner une option du menu.

### 4. AFFICHAGE

Permet d'afficher la durée de lecture et les autres informations de lecture.

### 5. Touche 10+

Pour sélectionner une piste dont le numéro est égal ou supérieur à 10, appuyez d'abord sur la touche 10+, Par exemple : pour sélectionner la piste 12, appuyez d'abord sur la touche 10+, appuyez ensuite sur la touche 2.

### 6. MENU/PBC

Pour revenir au menu racine du disque DVD

Pour les disques VCD, permet d'activer/désactiver le menu de lecture PBC.

### 7. Langue de doublage

**DVD** En cours de lecture, appuyez de manière répétée sur la touche LANGUE DE DOUBLAGE pour sélectionner une autre langue de doublage.

**MP3 CD VCD** En cours de lecture, appuyez de manière répétée sur la touche LANGUE DE DOUBLAGE pour sélectionner une autre piste son (gauche, droite, mixte, stéréo).

### 8. LECTURE/PAUSE

Appuyez une fois sur la touche LECTURE/PAUSE pour mettre en pause la lecture, appuyez à nouveau sur cette touche pour reprendre la lecture.

### 9. ARRET

Lorsque vous appuyez une fois sur cette touche, l'unité enregistre le point d'arrêt, la lecture reprendra à partir de ce point si vous appuyez sur la touche LECTURE ►|| par la suite. Si vous appuyez sur la touche ARRET au lieu de la touche LECTURE ►||, la lecture ne reprendra pas à partir du point d'arrêt.

### 10. MODE

Permet de configurer l'affichage (réglage de la luminosité, du contraste et de la saturation).

### 11. Augmenter le volume

### 23. Diminuer le volume

Régler le volume.

### 12. Suivant

Permet de sélectionner le chapitre/piste suivant.

### 13. Précédent

Permet de sélectionner le chapitre/piste précédent.

# Présentation des commandes

## La télécommande

### 14. TOUCHE ►►

Appuyez sur la touche ►►, pour sélectionner une vitesse d'avance rapide (X2->X4-> X8->X16->X32->LECTURE NORMALE), appuyez sur la touche LECTURE pour reprendre la lecture à vitesse normale.

### 15. TOUCHE ◀◀

Appuyez sur la touche ◀◀, pour sélectionner une vitesse de rembobinage (X2->X4-> X8->X16->X32->LECTURE NORMALE), appuyez sur la touche LECTURE pour reprendre la lecture à vitesse normale.

### 16. LECTURE IMAGE PAR IMAGE

En mode DVD, permet d'activer la lecture image par image.

### 17. Recherche

En mode DVD, permet d'accéder à une durée, titre ou chapitre.

### 18. SOUS-TITRAGE

En cours de lecture, appuyez de manière répétée sur la touche SOUS-TITRAGE pour sélectionner une langue de sous-titrage disponible.

### 19. VERROUILLAGE

Appuyez sur la touche « LOCK » de la télécommande pour verrouiller les touches du lecteur/de la télécommande (à l'exception de la touche EJECTER, du commutateur MARCHE/ARRET et de la touche « LOCK » de la télécommande).

Appuyez à nouveau sur la touche « LOCK » pour déverrouiller les touches. Lorsque le lecteur est éteint, la fonction de verrouillage des touches est automatiquement désactivée.

### 20. TITRE

Pour retourner au menu Titre du disque DVD.

### 21. ENTREE

Permet de confirmer votre sélection.

### 22. CONFIGURATION

Permet d'afficher/quitter le menu Configuration

### 24. REPETITION

En mode Lecture, utilisez cette touche pour sélectionner un mode de répétition.

**DVD** : Les modes suivants sont disponibles : Répétition du chapitre, Répétition du titre, Répétition désactivée.

**CD VCD** : Les modes suivants sont disponibles : Répétition unique, Répétition totale, Répétition désactivée.

**MP3** : Les modes suivants sont disponibles : Répétition unique, Répétition du répertoire, Répétition désactivée.

### 25. RALENTI

Appuyez de manière répétée sur la touche RALENTI pour activer la Lecture au ralenti et sélectionner une vitesse de lecture au ralenti. Les vitesses de lecture suivantes sont disponibles : 1/2, 1/4, 1/8, 1/16 et Vitesse normale.

### 26. PROGRAMMATION

**DVD VCD** : la fonction Programmation vous permet de programmer la lecture des pistes du disque.

Appuyez sur la touche PROGRAMMATION, le MENU DE PROGRAMMATION s'affiche, vous pouvez désormais utiliser les touches numériques pour directement saisir les numéros de titres, de chapitres et de pistes puis sélectionner l'option LECTURE. Pour reprendre la lecture à vitesse normale, appuyez sur la touche PROGRAMMATION puis sélectionnez l'option Désactiver le programme du menu Programmation, appuyez à nouveau sur la touche PROGRAMMATION pour quitter le menu de programmation.

### 27. ZOOM

**DVD VCD** : Use ZOOM to enlarge or shrink the video image.

1. Press ZOOM during playback or still playback to activate the Zoom function. The square frame appears briefly in the right bottom of the picture.

2. Each press of the ZOOM button changes the TV screen in the following sequence:

2X size → 3X size → 4X size → 1/2 size → 1/3 size → 1/4size → normal size

**JPEG** : Use ZOOM to enlarge or shrink the picture.

1. Press 'ZOOM'.

2. Used "►►" to enlarge, or "◀◀" to shorten the picture.

Use the ▲▼◀► button to move through the zoomed picture.



# Menu Configuration

## Page de configuration Général

Appuyez sur la touche CONFIGURATION pour accéder au menu Configuration. Sélectionnez l'option de votre choix via les touches directionnelles ▲▼◀▶. Une fois le réglage terminé, appuyez à nouveau sur la touche CONFIGURATION pour quitter le menu Configuration.

Les options suivantes peuvent être configurées :

### ● Page de configuration Général

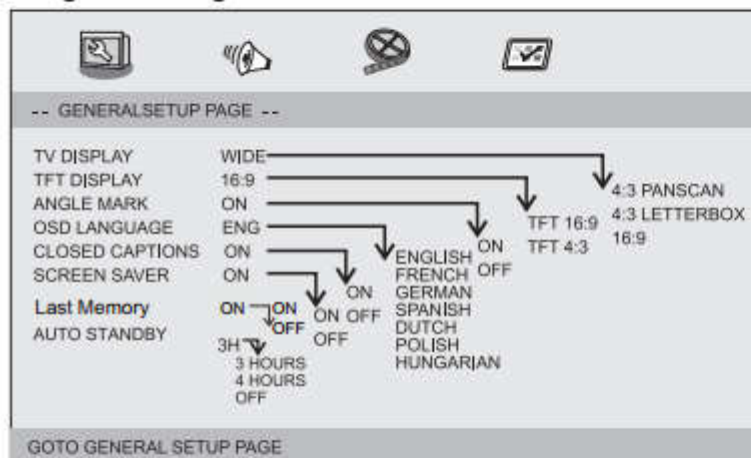

- **AFFICHAGE TV** : Permet de configurer le format d'affichage de l'écran.  
**4:3 PANSKAN** : Si vous disposez d'un téléviseur standard, les parties de gauche et de droite de l'image sont coupées afin d'adapter l'image à votre téléviseur.  
**4:3 BOITE AUX LETTRES** : Si vous disposez d'un téléviseur standard. L'image est compressée verticalement, une barre noire s'affiche sur les parties supérieure et inférieure de l'écran.  
**16:9**: Ecran panoramique.  
**Secouer panoramique** : Permet d'activer le mode 4:3. Ecran TFT, veuillez sélectionner le format d'affichage 16:9 ou 4:3.
- **Indication de l'angle de lecture**  
Permet d'afficher l'indicateur de sélection de l'angle de caméra sur le coin supérieur droit de l'écran TFT lors de la lecture d'une scène enregistrée sous plusieurs angles de caméra.

### ● Langue d'affichage

Il est possible de sélectionner la langue d'affichage de votre choix.

### ● Sous-titres pour malentendants

Les sous-titres pour malentendants sont des données intégrées au signal vidéo de certains disques. Avant d'activer cette fonction, vérifiez que le disque et votre téléviseur sont compatibles avec cette fonction.

### ● Ecran de veille

Cette fonction permet d'activer/désactiver l'écran de veille.

### ● Dernière mémoire

Si cette fonction est sur Marche, le DVD reprend la lecture à partir de la dernière position connue, quand l'unité a été arrêtée ou éteinte, ou quand le DVD a été réinséré.

### ● Mise en veille automatique

Cette fonction est utilisée pour sélectionner les paramètres de mise en veille après 3 ou 4 heures.

**3 HEURES** : L'unité passera en mode veille après 3 heures s'il n'y a aucune interaction de l'utilisateur pendant cette durée.

**4 HEURES** : L'unité passera en mode veille après 4 heures s'il n'y a aucune interaction de l'utilisateur pendant cette durée.

**ÉTEINT** La fonction de mise en veille automatique est désactivée et l'unité restera en mode « allumé » même sans interaction de l'utilisateur.

## Menu CONFIGURATION

### ● Page Configuration audio

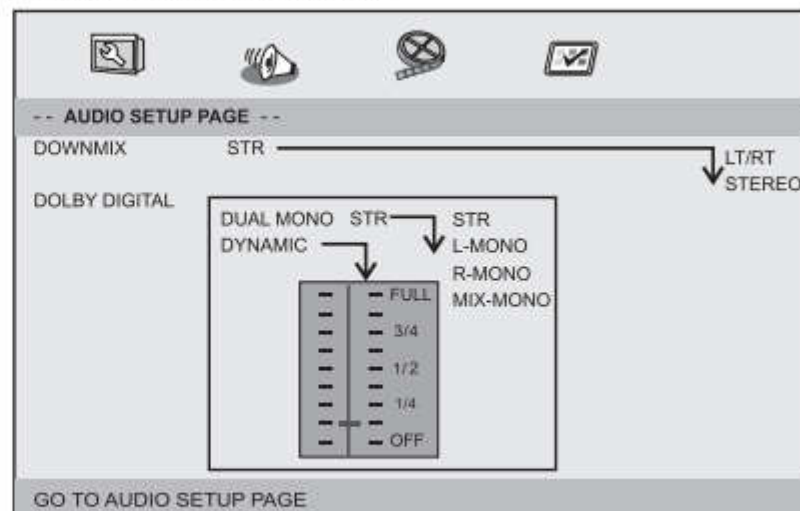

## Menu Configuration

### Page Configuration audio

- **Remixage**  
Cette option vous permet de configurer la sortie analogique stéréo de votre lecteur DVD.  
→ PSG / PSD : Sélectionnez cette option si votre lecteur DVD est raccordé à un amplificateur Dolby Pro Logic.  
→ Stéréo : Sélectionnez cette option pour émettre le son depuis les haut-parleurs avant.
- **Dolby Digital**  
Les sous-options de Dolby Digital sont listées ci-dessous :  
« Dual Mono » et « Dynamique »
- **Dual Mono**  
→ Stéréo : Les signaux mono gauche sont transmis au haut-parleur gauche, les signaux mono droite sont transmis au haut-parleur droit.  
→ Mono G : Les signaux mono gauche sont transmis au haut-parleur gauche et au haut-parleur droit.  
→ Mono D : Les signaux mono droite sont transmis au haut-parleur gauche et au haut-parleur droit.  
→ Mono mixte : Les signaux mono gauche et droite sont transmis au haut-parleur gauche et au haut-parleur droit.
- **Dynamique**  
Compression de la gamme dynamique.

### Page Configuration Vidéo

- Page Configuration Vidéo



Luminosité, Contraste, Teinte, Saturation : permet de régler la qualité vidéo.

### Page Préférences

- Page Préférences

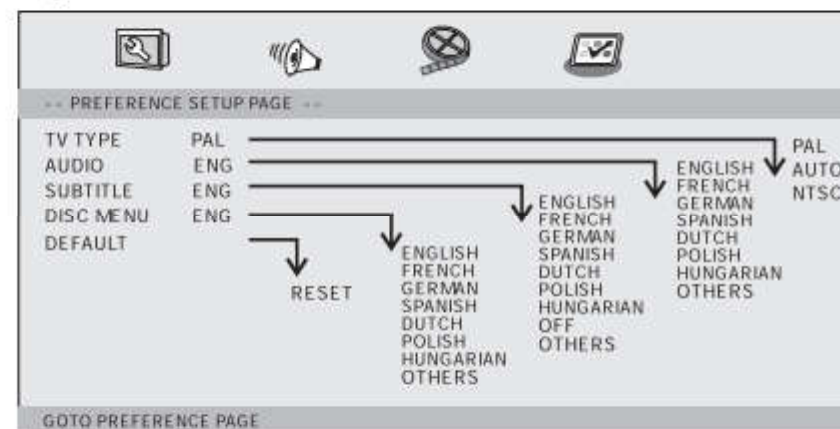

- **Type de téléviseur**  
Sélectionnez le système de couleurs correspondant à votre téléviseur. Ce lecteur DVD est compatible avec les formats de signal NTSC et PAL.



# Menu Configuration

## Page Préférences

PAL – Sélectionnez cette option si le téléviseur raccordé est au format PAL. Le format de signal NTSC des disques sera donc converti au format PAL.

NTSC – Sélectionnez cette option si le téléviseur raccordé est au format NTSC. Le format de signal PAL des disques sera donc converti au format NTSC.

Automatique: Le format de signal est automatiquement sélectionné selon le disque inséré.

- Audio: Permet de sélectionner une autre langue de doublage (si disponible).
- Sous-titrage: Permet de sélectionner une autre langue de doublage (si disponible).
- Menu du disque: Permet de sélectionner une autre langue du menu (si disponible).
- Configuration par défaut: Permet de rétablir la configuration par défaut de l'unité.

### Regarder un DVD sur un lecteur DVD A et B

Vous pouvez regarder le même DVD sur un lecteur DVD A et B en même temps.

#### Lecteur DVD A côté gauche

#### Lecteur DVD B côté gauche

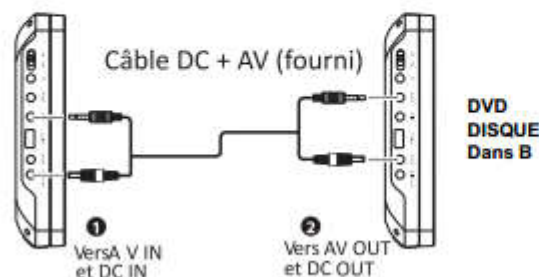

1. Connectez un lecteur DVD A et B grâce au câble DC +AV inclus. Branchez le câble AV à la prise AV OUT ou au lecteur DVD où est inséré le DVD B, puis branchez l'autre extrémité du câble AV à la prise AV IN de l'autre lecteur DVD A.

2. Mettez en marche le lecteur DVD A et B.

3. Sur le lecteur DVD de « sauvegarde » (celui où le DVD n'est pas inséré A), vous devez sélectionner la source AV.

4. Utilisez les commandes du lecteur DVD où est inséré le DVD B.

### Connexion à une TV

Si votre TV a des entrées audio/vidéo, vous pouvez connecter le lecteur DVD à votre TV grâce à un câble AV standard.

# Fiche technique

## Composants électroniques

Élément		Norme
Tension de fonctionnement		CA 100-240 V, 50/60 Hz
Consommation d'énergie		< 15 W
Humidité de fonctionnement		5 % à 90 %
Sortie	Connecteur de sortie vidéo	1Vp-p (75Ω)
	SORTIE AUDIO	1,0 Vrms (1 KHz, 0 dB)
	Audio	Haut-parleur : 2 x 1 W, connecteur pour écouteurs

## Système

Emetteur laser	Laser semi-conducteur, longueur d'onde de 650 nm.
Formats de signal compatibles	NTSC / PAL
Réponse en fréquence	20 Hz à 20 kHz (1 dB)
Rapport signal/bruit	Supérieur à 80 dB (connecteurs de sortie analogique seulement)
Gamme dynamique	Supérieur à 80 dB (DVD/CD)

 Remarque : La conception et les caractéristiques techniques sont soumises à des modifications sans préavis.

## Fiche technique de la batterie

Fiche technique de la batterie :  
Puissance : 7.4V

Environnement de rangement et d'utilisation:

1. Environnement de stockage	Température	Humidité	
	6 mois	-20°C ~ +45°C	65±20%
1 semaine	-20°C ~ +65°C	65±20%	
2. Environnement d'utilisation	Température	Humidité	
	Charge normale	0°C ~ +45°C	65±20%
	Décharge normale	-20°C ~ +65°C	65±20%



## 1. Garantie

Lenco propose un entretien et une garantie conformément à la législation européenne, ce qui signifie qu'en cas de besoin de réparation (aussi bien pendant et après la période de garantie), vous pouvez contacter votre revendeur le plus proche.

Remarque importante : Il n'est pas possible de renvoyer l'appareil pour réparation directement à Lenco.

Remarque importante : Si l'unité est ouverte ou modifiée de quelque manière que ce soit par un réparateur non agréé, la garantie serait caduque.

Cet appareil ne convient pas à une utilisation professionnelle. En cas d'utilisation professionnelle, les obligations de garantie du fabricant seront annulées.

## 2. Clause de non responsabilité

Des mises à jour du logiciel et/ou des composants informatiques sont régulièrement effectuées. Il se peut donc que certaines instructions, caractéristiques et images présentes dans ce document diffèrent légèrement de votre configuration spécifique. Tous les articles décrits dans ce guide le sont fournis uniquement à des fins d'illustration et peuvent ne pas s'appliquer à une configuration spécifique. Aucun droit légal ne peut être obtenu depuis les informations contenues dans ce manuel.

## 3. Mise au rebut de l'appareil usagé



Ce symbole indique que l'équipement électrique concerné ou la batterie ne doivent pas être jetés parmi les autres déchets ménagers en Europe. Afin de garantir un traitement approprié de la batterie ou de l'appareil usagés, veuillez les mettre au rebut conformément à la réglementation locale en vigueur relative aux équipements électriques et autres batteries. En agissant de la sorte, vous contribuerez à la préservation des ressources naturelles et à l'amélioration des niveaux de protection environnementale concernant le traitement et la destruction des déchets électriques (Directive sur les déchets des équipements électriques et électroniques).

## 4. Marquage CE



Par la présente, Commaxx B.V. Wiebachstraat 37, 6466 NG Kerkrade, The Netherlands, déclare que ce produit est conforme aux exigences principales des directives européennes. La déclaration de conformité peut être consultée au lien : [techdoc@commaxxgroup.com](mailto:techdoc@commaxxgroup.com)

## 5. Service

Pour en savoir plus et obtenir de l'assistance, visitez [www.lenco.com](http://www.lenco.com)

Commaxx B.V. Wiebachstraat 37, 6466 NG Kerkrade, The Netherlands.



**PRECAUCIÓN:**

El uso de controles o ajustes o rendimiento de procedimientos excepto aquellos que los aquí especificados puede provocar una exposición peligrosa a la radiación.

**PRECAUCIONES PREVIAS AL USO**

**TENGA ESTAS INSTRUCCIONES EN MENTE:**

1. No cubra o bloquee ninguna apertura de ventilación. Cuando coloque el dispositivo en una estantería, deje 5 cm (2") de espacio libre alrededor de todo el dispositivo.
2. Instálelo conforme al manual de usuario que se adjunta.
3. Mantenga el aparato alejado de fuentes de calor, como radiadores, calentadores, estufas, velas u otros productos que generen calor o llama viva. El aparato solo puede usarse en climas moderados. Se deben evitar los ambientes extremadamente fríos o cálidos. La gama de temperatura de funcionamiento es de entre 0° y 35°C.
4. Evite usar el dispositivo cerca de campos magnéticos fuertes.
5. Una descarga electrostática puede entorpecer el uso normal de este dispositivo. En tal caso, simplemente reinicielo siguiendo el manual de instrucciones. Durante la transmisión de archivos, por favor manéjelo con cuidado opérelo en un entorno libre de electricidad estática.
6. ¡Advertencia! Nunca inserte un objeto en el producto a través de las ventilaciones o aperturas. Alto voltaje fluye a través del producto e insertar un objeto puede provocar una descarga eléctrica y/o un cortocircuito de sus componentes internos. Por el mismo motivo, no derrame agua o líquidos en el producto.
7. No lo utilice en zonas húmedas, como cuartos de baño, cocinas en las que se forme vapor ni cerca de piscinas.
8. El aparato no debe exponerse a goteos o salpicaduras y asegúrese de que se colocan sobre o cerca del aparato objetos llenos de líquidos, como jarrones.
9. No use este dispositivo cuando se pueda producir condensación. Cuando la unidad se usa en una sala húmeda cálida, se pueden formar gotitas de agua o condensación en el interior de la unidad y esta puede no funcionar adecuadamente; deje que la unidad se apague durante 1 o 2 horas antes de volver a encender la unidad: el aparato debe estar seco antes de conectarse a una fuente de alimentación.
10. Aunque este dispositivo está fabricado con el máximo cuidado y comprobado varias veces antes de salir de fábrica, todavía es posible que se puedan producir problemas, al igual que con todos los aparatos eléctricos. Si observa la aparición de humo, una acumulación excesiva de calor o cualquier otro fenómeno inesperado, deberá desconectar inmediatamente el enchufe de la toma de corriente.
11. Este dispositivo debe funcionar con una fuente de alimentación que se especifica en la etiqueta de especificaciones. Si no está seguro del tipo de alimentación que se usa en su hogar, consulte con el distribuidor o una compañía eléctrica local.
12. Manténgalo alejado de los animales. A algunos animales les encanta morder los cables de alimentación.
13. Para limpiar el dispositivo use un paño seco y suave. No utilice líquidos disolventes ni con base de petróleo. Para eliminar manchas difíciles, puede usar un paño húmedo con detergente diluido.
14. El proveedor no asume ninguna responsabilidad por daños o datos perdidos provocados por un funcionamiento incorrecto, uso incorrecto, modificación del dispositivo o sustitución de la batería.
15. No interrumpa la conexión cuando el dispositivo esté formateando o transfiriendo archivos. En caso contrario, los datos se pueden estropear o perder.
16. Si la unidad dispone de función de reproducción USB, se debe conectar la memoria USB directamente en la unidad. No utilice un cable de extensión USB ya que pueden crear interferencias que causen una pérdida de datos.
17. La etiqueta calificativa se encuentra en la parte inferior o en el panel posterior del aparato.
18. Este dispositivo no está diseñado para su uso por parte de personas (incluyendo niños) con discapacidad física, sensorial o mental o con falta de experiencia o conocimientos, salvo que se les haya dado supervisión o instrucciones acerca del uso correcto del dispositivo por parte de una persona responsable de su seguridad.
19. Este producto está diseñado para un uso no profesional únicamente y no para un uso comercial o industrial.



20. Asegúrese de que la unidad esté fijada en una posición estable. La garantía no cubrirá los daños derivados de usar este producto en una posición inestable, vibraciones o golpes o por no seguir otras advertencias o precauciones que aparecen en este manual de usuario.
21. Nunca retire la carcasa del dispositivo.
22. Nunca coloque este dispositivo sobre otro equipo eléctrico.
23. Mantenga las bolsas de plástico fuera del alcance de los niños.
24. Use únicamente los dispositivos/accesorios especificados por el fabricante.
25. Remita todas las reparaciones al personal cualificado. Es necesario el mantenimiento cuando el aparato presenta cualquier tipo de daño, por ejemplo, el cable de alimentación o el enchufe presentan daños; se ha vertido líquido sobre el aparato; se han caído objetos en el aparato; el aparato se ha expuesto a la lluvia o humedad; el aparato no funciona normalmente o se ha caído.
26. Una larga exposición a sonidos elevados de reproductores de música personales puede provocar una pérdida de audición temporal o permanente.
27. Si el producto viene con un cable de alimentación o un adaptador de corriente de CA:
  - Si se produce cualquier problema, desconecte el cable de alimentación CA y remítalo a mantenimiento por parte de personal cualificado.
  - No pise o pince el adaptador de alimentación. Tenga mucho cuidado, en especial en las zonas alrededor de las tomas y el punto de salida del cable. No coloque objetos pesados en el adaptador de alimentación, ya que pueden dañarlo. ¡Mantenga el dispositivo fuera del alcance de los niños! Si juegan con el cable de alimentación, puede sufrir lesiones graves.
  - Desconecte el dispositivo durante tormentas eléctricas o cuando no vaya a usarse durante periodos prolongados de tiempo.
  - La salida de la toma debe instalarse cerca del equipo y debe ser fácilmente accesible.
  - No sobrecargue las tomas CA o los cables de extensión. La sobrecarga puede provocar un incendio o una descarga eléctrica.
  - Los dispositivos con construcción de Clase 1 deben estar conectados a una toma de corriente con una conexión a tierra protegida.
  - Los dispositivos con construcción de Clase 2 no requieren una conexión a tierra.
  - Sujete siempre el enchufe cuando los extraiga de la toma de corriente. No tire del cable de alimentación. Esto puede provocar un cortocircuito.
  - No utilice un cable de alimentación o enchufe deteriorado o una toma suelta. Si lo hace, podría provocar un incendio o una descarga eléctrica.
28. Si el producto contiene o se entrega con un mando a distancia que contiene pilas de botón / celdas:

Advertencia:

  - “Ni ingiera la pila, riesgo de quemadura química” o frase equivalente.
  - [El mando a distancia que se suministra] Este producto contiene una pila de tipo botón/moneda. Si la pila se traga, puede provocar graves quemaduras internas en sólo 2 horas y podría ocasionar la muerte.
  - Mantenga las pilas nuevas o usadas fuera del alcance de los niños.
  - Si el compartimento de las pilas no se cierra correctamente, deje de usar el producto y no lo deje al alcance los niños.
  - Si tiene la sospecha de que una pila ha sido ingerida o se encuentra en algún lugar del cuerpo, busque inmediatamente atención médica.
29. Precaución sobre el uso de las pilas:
  - Existe riesgo de explosión si la pila no se sustituye correctamente. Sustitúyala únicamente con otra del mismo tipo u otro equivalente.
  - No se pueden exponer las pilas a temperaturas extremadamente altas o bajas, baja presión de aire a gran altitud durante el uso, almacenamiento o transporte.
  - Si cambia la pila por otra que no sea la correcta, se puede producir una explosión o la fuga de líquidos o gases inflamables.
  - Si arroja la pila al fuego o a un horno caliente, o aplasta o corta mecánicamente una pila, podría provocar una explosión.
  - Si deja una pila en un lugar con temperaturas extremadamente altas, se puede producir una explosión o una fuga de líquido o gas inflamable.
  - Si se expone la pila a una presión de aire extremadamente baja, se puede producir una explosión o la fuga de líquidos o gases inflamables.
  - Se debe prestar atención a los aspectos medioambientales sobre la eliminación de baterías.

## INSTALACIÓN

- Desembale todas las piezas y retire el material protector.
- No conecte la unidad a la corriente eléctrica antes de comprobar la tensión de la corriente y antes de que se hayan hecho todas las demás conexiones.

## ADVERTENCIA

### Producto Láser Clase 1

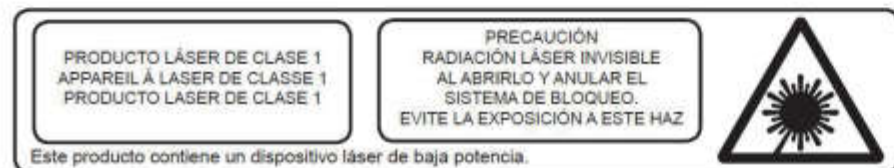

### Advertencia: No toque la lente.



#### ADVERTENCIA:

en el tráfico puede hacer que el usuario esté menos atento a los peligros potenciales, como vehículos que se acercan.



ADVERTENCIA: Para evitar posibles daños en la audición, no la escuche a volúmenes elevados durante largos períodos de tiempo.

Adaptador de fuente de alimentación (Para UE sólo)

Fabricante: Shenzhen TEKA Technology Co., Ltd

Número de modelo: TEKA-TB095100EU

Utilice solo la fuente de alimentación que se indica que el manual del usuario

Información	Valor y precisión
Nombre de los fabricantes o marcas registradas, registro comercial y dirección	Shenzhen TEKA Technology Co., Ltd Building A, No. 21, XiFu Road, Red Star Community, SongGang Street, Baoan District, Shenzhen, Guangdong Province, 518105, P.R. China.
Identificador del modelo	TEKA-TB095100EU
Tensión de entrada	100-240V
Frecuencia CA de entrada	50/60HZ
Tensión de salida	9,5V DC
Corriente de salida	1.0A
Potencia de salida	9.5W
Eficiencia activa media	82.42%
Eficiencia a carga baja (10%)	75.37%
Consumo energético sin carga	0.06W



## Montaje del DVD en el vehículo

Use el kit de montaje que se suministra para instalar los reproductores DVD en la parte posterior de los respaldos de los asientos del vehículo.

1. Alinee el perno de soporte en ángulo con el agujero del perno situado en la parte posterior de la unidad DVD. Gire el perno en sentido horario y asegure el soporte.

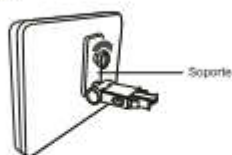

2. Levante el reposacabezas de los soportes de las patas. Alinee el soporte horizontal con las ranuras de las patas del reposacabezas y asegúrese de que el soporte horizontal descansa con seguridad en la parte superior del asiento del vehículo. Vuelva a fijar el reposacabezas.



**Observación :** Si las patas del reposacabezas son demasiado gruesas para la apertura de la barra de apoyo horizontal de la abrazadera, por favor, desatornille los 4 tornillos de la barra de apoyo de la abrazadera para ajustar la apertura. En caso de que los tornillos sean demasiado cortos, use tornillos más largos (que se proporcionan en el envase).



3. Agarre el DVD con fuerza y con ambas manos y coloque el soporte en ángulo con fuerza en la barra de soporte. Sonará un clic. Asegúrese de que toda la unidad está segura.



4. Ajuste el ángulo de la unidad DVD; posteriormente, asegúrelo apretando el perno de la derecha.



5. Para retirar el DVD de la barra de soporte horizontal, sujete la unidad de DVD con una mano. Con la otra mano, apriete con fuerza los botones de liberación situados a cada lado de soporte en ángulo y tire.



• Esta unidad no debe usarse nunca por el conductor del vehículo o dejarla sin asegurar en el vehículo mientras conduce.  
 • Si se va a usar esta unidad en su vehículo, asegúrese de que está asegurada o sujeta con firmeza, y que no obstruye ningún dispositivo de seguridad, incluyendo airbags o cinturones de seguridad.  
 • Todos los ocupantes deben llevar puestos los cinturones de seguridad cuando usen esta unidad en un vehículo en movimiento.  
 • Si tiene cualquier duda, por favor, póngase en contacto con el fabricante del vehículo para tener más asesoramiento.

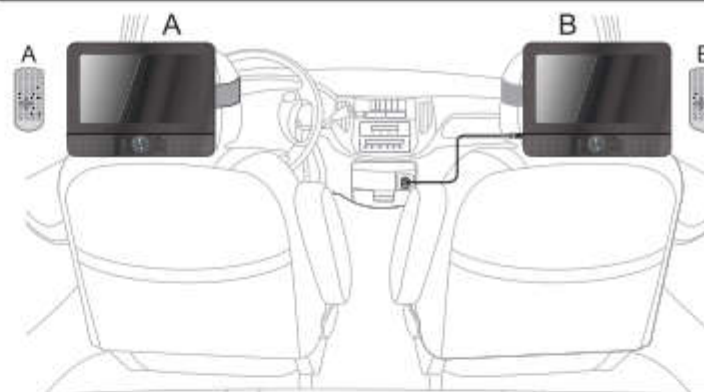

Reproductor de DVD A lado izquierdo

Reproductor de DVD B lado izquierdo

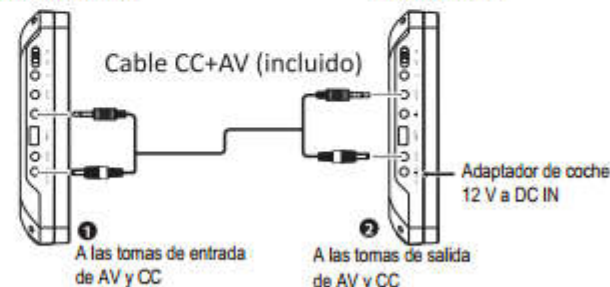

# Identificación de controles

## Unidad principal

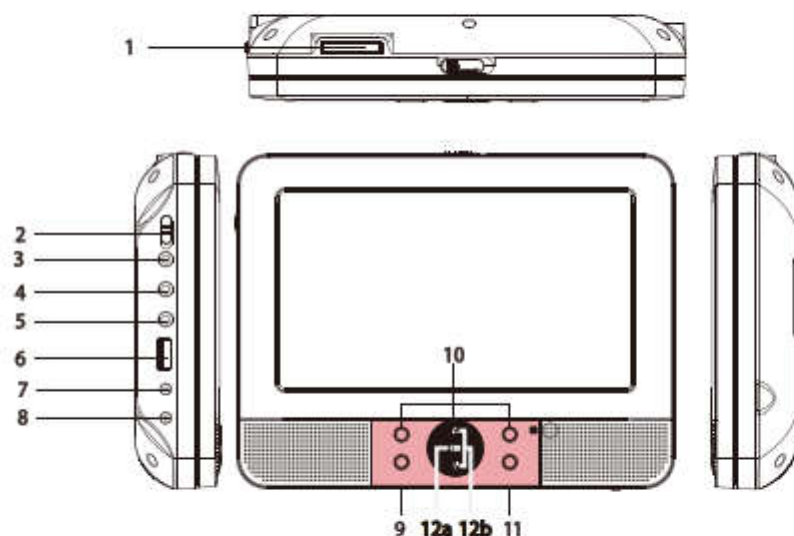

1. SD/MMC
2. ENCENDIDO/APAGADO (ON/OFF)
3. TOMAS PARA AURICULARES
4. SALIDA DE AUDIO/VÍDEO (VIDEO OUT)
5. AV IN
6. USB
7. SALIDA DC
8. DC IN 9-12V
9. CONFIRMACIÓN (ENTER)
10. ARRIBA/ABAJO/IZQUIERDA/DERECHA
11. FUENTE (SOURCE)
12. Indicador de Carga de la Batería
  - a. el icono de batería se ilumina en rojo cuando se está cargando.  
el icono de batería se apaga cuando se ha completado la carga.
  - b. los dos iconos se iluminan en rojo cuando el aparato está encendido.

## Insertar la batería

1. Abra la puerta de baterías

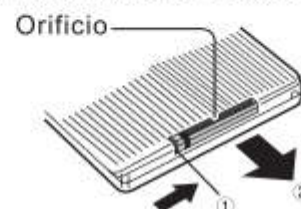

2. Inserte la batería.

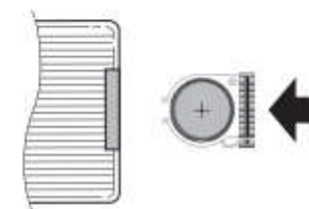

Cuando use el mando por primera vez, no olvide quitar la tarjeta de plástico.

### NOTAS:

Saque la batería durante el almacenamiento o cuando no use el reproductor DVD en mucho tiempo.

### ADVERTENCIA

No ingiera la batería; riesgo de quemaduras químicas (El mando a distancia que se suministra con) este producto contiene una pila de tipo botón/moneda. Si se traga la pila botón, en solo 2 horas podría sufrir quemaduras internas de importancia que pueden causarle la muerte.

Mantenga las pilas nuevas o usadas fuera del alcance de los niños. Si el compartimiento de la pila no se cierra correctamente, deje de usar el producto y no lo deje al alcance los niños.

Si tiene la sospecha de que una pila ha sido ingerida o se encuentra en algún lugar del cuerpo, busque inmediatamente atención médica.

Para evitar posibles daños en la audición, no la escuche a volúmenes elevados durante largos periodos de tiempo.



# Identificación de controles

## Mando a distancia

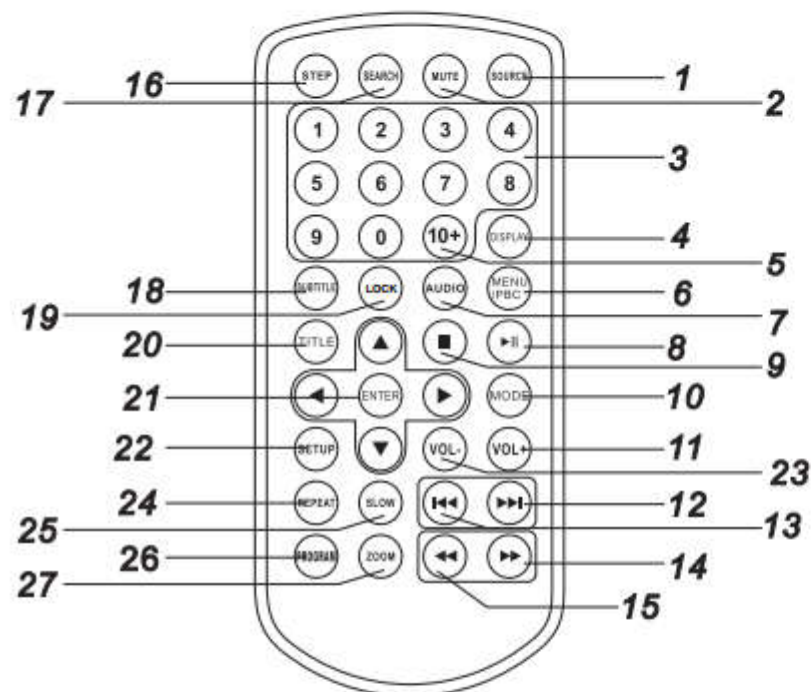

### 1. SOURCE

DVD/TARJETA/USB.

### 2. MUTE

Deshabilitar la salida de audio.

### 3. BOTONES NUMÉRICOS 0-9

Selecciona opciones numeradas del menú.

### 4. DISPLAY

Para mostrar la información de tiempo y estado de reproducción.

### 5. BOTÓN 10+

Para seleccionar la pista 10 o mayor, primero pulse 10+, por ejemplo; para seleccionar la pista 12, primero pulse 10+, y después pulse el botón 2.

### 6. MENU/PBC

Volver al menú raíz DVD (DVD).  
Interruptor PBC on/off (VCD).

### 7. AUDIO

**DVD** Pulse AUDIO repetidamente durante una reproducción para oír un idioma o una pista de audio distintos, de estar disponibles.

**MP3 CD VCD** Pulse AUDIO repetidamente durante la reproducción para oír un canal de audio distinto (izquierdo, derecho, mezclado, estéreo).

### 8. PLAY/PAUSE

Pulse PLAY/PAUSE una vez para pausar la reproducción, pulse PLAY/ PAUSE por segunda ocasión para reanudarla.

### 9. STOP

Cuando se pulsa este botón una vez, la unidad memoriza el punto de detención, desde donde se retomará la reproducción si se pulsa PLAY ►► después. Pero si se pulsa el botón STOP de nuevo en lugar del botón PLAY ►►, no habrá función de reanudamiento.

### 10. MODE

Fije los parámetros LCD (ajuste el brillo, el contraste y la saturación).

### 11. VOL+

Ajuste el volumen

### 12. Forward Skip

Vaya al siguiente capítulo/pista.

### 13. Reverse Skip

Vaya al capítulo/pista anterior.

### 14. ►► BUTTON

Pulse el botón ►► para adelantar rápidamente a 5 velocidades (X2-> X4-> X8-> X16-> X32-> REPRODUCCIÓN), pulse el botón PLAY para volver a la reproducción normal.

# Identificación de controles

## Mando a distancia

### 15. ⏪ BUTTON

Pulse el botón ⏪ para retroceder rápidamente a 5 velocidades (X2-> X4-> X8-> X16-> X32-> REPRODUCCIÓN), pulse el botón PLAY para volver a la reproducción normal.

### 16. STEP

Avance paso a paso en el modo DVD.

### 17. SEARCH

Para ir a un tiempo, título o capítulo específico deseado en el modo DVD.

### 18. SUBTITLE

Pulse SUBTITLE repetidamente durante la reproducción para ver los distintos idiomas de subtítulo.

### 19. BLOQUEO

Pulse el botón "LOCK" en el mando a distancia para bloquear los botones del mando a distancia / reproductor (excepto el botón EJECT, el interruptor ENCENDIDO/APAGADO y el botón "LOCK" del mando a distancia).

Vuelva a pulsar el botón "LOCK" para desbloquear los botones.

Cuando el reproductor está apagado, la función de bloqueo de teclas se desconectará automáticamente.

### 20. TITLE

Vuelva al menú de títulos del DVD.

### 21. ENTER

Confirma la selección en el menú.

### 22. SETUP

Accede o sale del menú de ajustes.

### 23. VOL-

Ajuste el volumen.

### 24. REPEAT

Pulse REPEAT durante la reproducción para seleccionar el modo de repetición deseado.

**DVD** : podrá repetir el capítulo/título/ninguno.

**CD VCD** : podrá repetir uno/todo/ninguno.

**MP3** : podrá repetir uno/carpeta/ninguno.

### 25. SLOW

Pulse Slow repetidamente para entrar a la reproducción lenta, y cambiar entre las distintas velocidades. Las velocidades son: 1/2, 1/4, 1/8, 1/16 y normal.

### 26. PROGRAM

**DVD VCD** : La función de programación le permite guardar sus pistas favoritas del disco. Pulse PROGRAM y el menú de programación aparecerá en pantalla. Ahora podrá usar las teclas numéricas para introducir títulos, capítulos o pistas directamente y seleccionar la opción PLAY. Para reanudar la reproducción normal, pulse PROGRAM y seleccione la opción CLEAR del menú, pulse PROGRAM de nuevo para salir del menú de programación.

### 27. ZOOM

**DVD VCD** : Use ZOOM to enlarge or shrink the video image.

1. Press ZOOM during playback or still playback to activate the Zoom function. The square frame appears briefly in the right bottom of the picture.

2. Each press of the ZOOM button changes the TV screen in the following sequence:

2X size → 3X size → 4X size → 1/2 size → 1/3 size → 1/4size → normal size

**JPEG** : Use ZOOM to enlarge or shrink the picture.

1. Press 'ZOOM'.

2. Used "▶▶" to enlarge, or "◀◀" to shorten the picture.

Use the ▲▼◀▶ button to move through the zoomed picture.



# Menú de ajustes

## General Setup Page

Pulse SETUP para entrar al menú de ajustes. Use los botones direccionales ▲▼◀▶ para seleccionar la opción preferida. Tras ajustar los valores, pulse SETUP de nuevo para volver a la pantalla normal.

Se pueden cambiar las siguientes opciones:

### ● General Setup Page

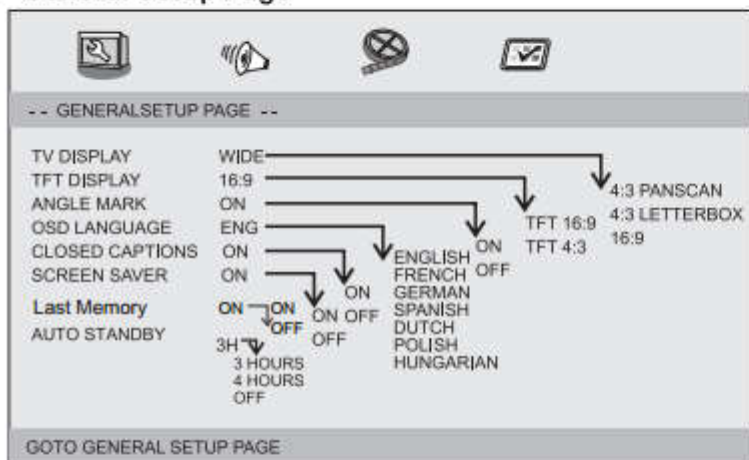

● **TV DISPLAY:** selecciona la relación de aspecto de la película a reproducir.

**4:3 PANSCAN:** si tiene una TV normal y quiere que ambos lados de la imagen se recorten o se formateen para que quepa en su pantalla TV.

**4:3 LETTERBOX:** si tiene una TV normal. En este caso, se verá una imagen ancha con barras negras en las partes superior e inferior de su TV..

**16:9:** pantalla ancha.

● **TFT DISPLAY:** slects la relación de aspecto del panel

### ● Angle Mark

Muestra la información del ajuste de ángulo actual en la esquina derecha de la pantalla TFT si está disponible en el disco.

### ● OSD Language

Puede seleccionar el idioma preferido para la interfaz de pantalla.

### ● Closed Captions

Los subtítulos especiales son datos que están ocultos en la señal de vídeo de algunos discos. Antes de seleccionar esta función, favor de asegurarse de que el disco contenga subtítulos especiales y que su TV también tenga esta función.

### ● Screen Saver

Esta función se usa para activar y desactivar el salvapantallas.

### ● Última memoria

Si esta función se cambia a la posición ON, el DVD reanudará la reproducción en la última posición conocida, cuando se detuvo la unidad, de apagó o se volvió a insertar un DVD.

### ● STANDBY AUTO

Esta función se usa para seleccionar las especificaciones de standby Auto después de tres o cuatro horas.

**3 HORAS:** la unidad regresará al modo de standby después de 3 horas, si no hay interacción por parte del usuario dentro de este período de tiempo.

**4 HORAS:** la unidad regresará al modo de standby después de 4 horas, si no hay interacción por parte del usuario dentro de este período de tiempo.

**OFF:** Deshabilita la función standby auto y la unidad permanecerá en el modo "on", si no hay interacción por parte del usuario.

## Audio Setup Page

### ● Audio Setup Page

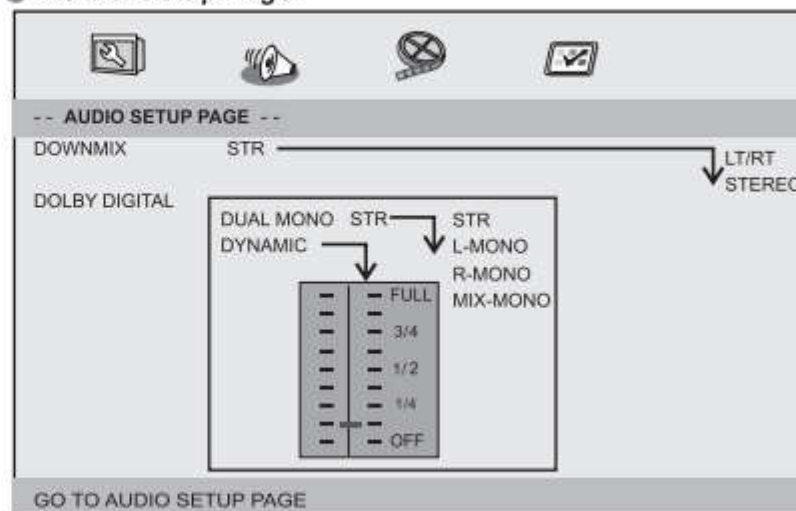

# Menú de ajustes

## Audio Setup Page

- **Downmix**  
Esta opción le permite fijar la salida analógica estéreo de su reproductor DVD.  
→LT/RT : Seleccione esta opción si su DVD está conectado a un decodificador Dolby Pro Logic.  
→Stereo : Seleccione esta opción cuando la salida transmita sonido únicamente de los dos altavoces frontales.
- **Dolby digital**  
Las opciones incluidas en Dolby Digital son: 'Dual Mono' y 'Dynamic'.
- **Dual Mono**  
→Stereo: El sonido mono izquierdo enviará señales de salida al altavoz izquierdo y el sonido mono derecho enviará señales de salida al altavoz derecho.  
→L-Mono: El sonido mono izquierdo enviará señales de salida al altavoz izquierdo y derecho.  
→R-Mono: El sonido mono derecho enviará señales de salida al altavoz izquierdo y derecho.  
→Mix-Mono: Se emitirá un sonido mono mezclado izquierdo y derecho a los altavoces izquierdo y derecho.
- **Dynamic**  
Compresión de gama dinámica.

## Video Setup Page

- **Video Setup Page**



Brightness, Contrast, Hue, Saturation: para fijar la calidad del video.

## Preference Page

- **Preference Page**

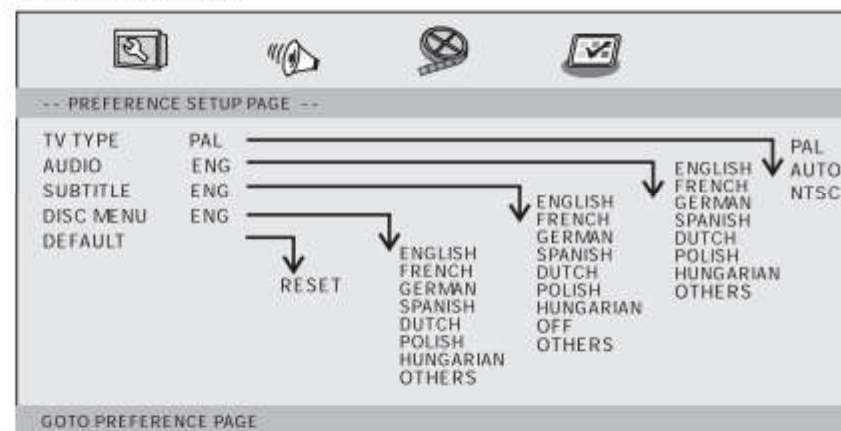

- **TV Type**  
Para seleccionar el sistema de color correspondiente a su TV cuando haya salida AV. El reproductor DVD es compatible con NTSC y PAL.



# Menú de ajustes

## Preference Page

**PAL** – Seleccione esta opción si la TV conectada es de sistema PAL. Cambiará la señal de vídeo de un disco NTSC al formato PAL.

**NTSC** - Seleccione esta opción si la TV conectada es de sistema NTSC. Cambiará la señal de vídeo de un disco PAL al formato NTSC.

**Auto**: Cambie la señal de vídeo de salida automáticamente conforme al formato del disco en reproducción.

- **Audio**: Selecciona el idioma del audio (de estar disponible).
- **Subtitle**: Selecciona el idioma de subtítulos (de estar disponible).
- **Disc Menu**: Selecciona el idioma de menú del disco (de estar disponible).
- **Default**: Restaurar los ajustes originales.

### Ver un DVD en un reproductor de DVD A y B

Puede ver el mismo DVD en el reproductor de DVD A y B al mismo tiempo.

Reproductor DVD A en el lateral izquierdo      Reproductor DVD B en el lateral izquierdo

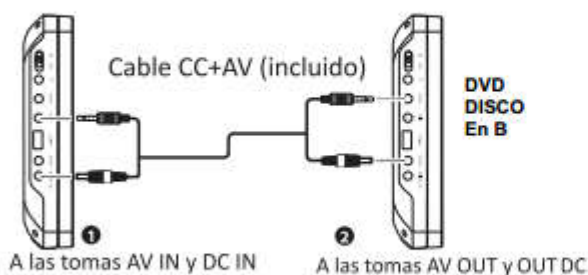

1. Conecte el reproductor de DVD A y B usando el cable DC+AV que se incluye. Conecte el cable AV en la toma AV OUT del reproductor de DVD en el que se inserte el DVD B ; conecte el otro extremo del cable AV en la toma AV IN del otro reproductor de DVD A.

2. Encienda el reproductor de DVD A y B.

3. En el reproductor de DVD de "guardar" (aquel donde el DVD no está insertado A ) debe seleccionar la fuente AV.

4. Opere los controles del reproductor de DVD en el que se inserte el DVD B.

### Conexión a un TV

Si su TV dispone de tomas de entrada de Audio/Vídeo, puede conectar el reproductor de DVD al V usando un cable AV estándar.

## Parámetros y especificaciones

## Parámetros de batería

### Parámetros eléctrico

Parte	Especificaciones
Requisitos eléctricos	: AC 100-240 V , 50/60 Hz
Consumo eléctrico	: <15W
Humedad de funcionamiento	: 5 % to 90 %
Salida	SALIDA DE VÍDEO :1 Vp-p (75Ω )
	SALIDA DE AUDIO :1.0 Vrms (1 KHz, 0 dB)
	Audio :Altavoz:1WX2,salida para auriculares

### Especificaciones de batería

Especificaciones de batería :

Salida: 7.4V

Condiciones de almacenamiento y funcionamiento :

1. Almacenamiento	Temperatura	Humedad
6 meses	-20°C ~ +45°C	65±20%
1 semana	-20°C ~ +65°C	65±20%
2.Funcionamiento	Temperatura	Humedad
Recarga estándar	0°C ~ +45°C	65±20%
Descarga estándar	-20°C ~ +65°C	65±20%

## Sistema

Láser	:Láser semiconductor, longitud de onda 650 nm
Sistema de señal	: NTSC / PA
Respuesta en frecuencia	: 20Hz a 20 kHz(1dB)
Relación señal/ruido	:Más de 80 dB (conectores de SALIDA ANALÓGICA solamente)
Gama dinámica	:Más de 80 dB (DVD/CD)

 Nota: El diseño y las especificaciones están sujetas a cambio sin previo aviso.



## 1. Garantía

Lenco ofrece servicio y garantía en cumplimiento con las leyes de la Unión Europea, lo cual implica que, en caso de que su producto precise ser reparado (tanto durante como después del periodo de garantía), deberá contactar directamente con su distribuidor.

Nota importante: No es posible enviar sus reparaciones directamente a Lenco.

Nota importante: Si la unidad es abierta por un centro de servicio no oficial, la garantía quedará anulada.

Este aparato no es adecuado para el uso profesional. En caso de darle un uso profesional, todas las obligaciones de garantía del fabricante quedarán anuladas.

## 2. Exención de responsabilidad

Regularmente se llevan a cabo actualizaciones en el Firmware y en los componentes del hardware. Por esta razón, algunas de las instrucciones, especificaciones e imágenes incluidas en este documento pueden diferir ligeramente respecto a su situación particular. Todos los elementos descritos en esta guía tienen un objetivo de mera ilustración, y pueden no ser de aplicación en su situación particular. No se puede obtener ningún derecho ni derecho legal a partir de la descripción hecha en este manual.

## 3. Eliminación del antiguo dispositivo



Este símbolo indica que no deberá deshacerse del producto eléctrico o batería en cuestión junto con los residuos domésticos, en el ámbito de la UE. Para garantizar un tratamiento residual correcto del producto y su batería, por favor, elimínelos cumpliendo con las leyes locales aplicables sobre requisitos para el desecho de equipos eléctricos y baterías. De hacerlo, ayudará a conservar recursos naturales y mejorar los estándares de protección medioambiental en el tratamiento y eliminación de residuos eléctricos (Directiva sobre la Eliminación de Equipos Eléctricos y Electrónicos).

## 4. Marca CE



Por la presente, Commaxx B.V. Wiebachstraat 37, 6466 NG Kerkrade, The Netherlands, declara que este producto cumple con las exigencias esenciales de la directiva de la UE. La declaración de conformidad puede consultarse mediante [techdoc@commaxxgroup.com](mailto:techdoc@commaxxgroup.com)

## 5. Service (Servicio)

Para obtener más información y soporte del departamento técnico, por favor, visite la página web [www.lenco.com](http://www.lenco.com)

Commaxx B.V. Wiebachstraat 37, 6466 NG Kerkrade, The Netherlands.



**FORSIGTIG:**

Hvis enheden ikke anvendes, justeres og behandles i overensstemmelse med brugervejledningen, kan det resultere i farlig stråling.

**FORHOLDSREGLER FØR IBRUGTAGNING**

**HUSK DISSE ANVISNINGER:**

1. Tildæk eller blokér ikke ventilationsåbningerne. Hvis enheden placeres på en hylde, skal der altid være 5 cm (2") frirum på alle sider af enheden.
2. Installér enheden iht. anvisningerne i den medfølgende brugervejledning.
3. Hold enheden på afstand af varmekilder som fx radiatorer, varmeapparater, ovne, stearinlys og andre varmegenererende produkter samt åben ild. Enheden er udelukkende til brug i tempererede klimazoner. Undgå stærk varme og kulde. Driftstemperatur mellem 0° og 35°C.
4. Undlad at anvende enheden nær stærke magnetfelter.
5. Elektrostatisk udladning kan forstyrre denne enheds normale drift. Sker det, skal du blot nulstille og genstarte enheden i henhold til anvisningerne i brugervejledningen. Under filoverførsel skal du handle med omhu og betjene enheden i et område fri for statisk elektricitet.
6. Advarsel! Stik aldrig genstande ind i enheden gennem ventilationsåbninger eller sprækker. Produktet indeholder strømførende dele, og hvis du stikker en genstand ind i enheden, kan det medføre elektrisk stød og/eller kortslutning af de indre dele. Af samme grund må du ikke spilde vand eller væske på produktet.
7. Benyt ikke enheden på våde eller fugtige steder som fx på et badeværelse, i et dampfyldt køkken eller nær en swimmingpool.
8. Enheden må ikke udsættes for dryp eller stænk. Der må ikke anbringes genstande fyldt med væske, som fx vaser, på eller i nærheden af apparatet.
9. Brug ikke enheden på steder, hvor der kan opstå kondens. Hvis enheden placeres i et varmt og fugtigt rum, kan der danne sig vanddråber eller kondens inde i den, og den kan muligvis ikke fungere korrekt. Lad enheden stå slukket i 1 - 2 timer, inden du tænder den. Enheden skal være tør, når der tændes for strømmen.
10. Trods det, at enheden er fremstillet med yderste omhu og kontrolleret flere gange før afsendelse fra fabrikken, kan det stadig forekomme, som med alle elektriske apparater, at der opstår problemer. Hvis du oplever røg eller overdreven varmeudvikling eller andre uventede fænomener, bør du omgående tage stikket ud af stikkontakten.
11. Denne enhed skal drives af en strømkilde som den, der er angivet på mærkepladen. Hvis du ikke er sikker på, hvilken forsyningsspænding, der anvendes i dit hjem, bør du søge vejledning hos din forhandler eller det lokale elselskab.
12. Hold enheden udenfor dyrs rækkevidde. Nogle kæledyr kan finde på at bide i strømkabler.
13. Rengør enheden med en blød, tør klud. Brug ikke opløsningsmidler eller benzinbaserede væsker. Hårdnakkede pletter kan fjernes med en let fugtet klud med en mild sæbeopløsning.
14. Producenten er ikke ansvarlig for skade eller mistede data, der skyldes fejlfunktion, misbrug, ændringer af enheden eller udskiftning af batterier.
15. Undlad at afbryde forbindelsen, mens enheden formateres, eller der overføres filer. I modsat fald kan data blive beskadiget eller gå tabt.
16. Hvis enheden er udstyret med funktion til USB-afspilning, skal USB-stikken sættes direkte i apparatet. Brug ikke et USB-forlænger-kabel, da et sådant kan skabe interferens og føre til tab af data.
17. Mærkepladen findes i bunden eller på bagsiden af enheden.
18. Denne enhed må ikke bruges af personer (inkl. børn) med nedsatte fysiske motoriske eller mentale evner eller manglende erfaring, medmindre de er blevet instrueret i brugen af en person, der er ansvarlig for deres sikkerhed, og er under dennes opsyn.
19. Produktet er udelukkende beregnet til ikke-professionel brug, ikke til kommerciel eller industriel anvendelse.



20. Sørg for, at enheden er placeret stabilt. Skade, der skyldes anvendelse af produktet i en ustabil position, vibrationer, stød eller manglende overholdelse af de retningslinjer og andre advarsler, der er udstukket i denne brugervejledning, dækkes ikke af garantien.
21. Åbn aldrig enhedens kabinet.
22. Placér aldrig denne enhed ovenpå andet elektrisk udstyr.
23. Lad ikke børn få adgang til plastposer.
24. Brug kun tilslutninger/tilbehør, der er angivet af producenten.
25. Overlad alt servicearbejde til et kvalificeret serviceværksted. Service er påkrævet, hvis enheden på nogen måde er blevet beskadiget, hvis fx strømkablet eller stikket er beskadiget, hvis der er spildt væske på enheden, eller hvis en genstand er faldet ned i den, hvis enheden har været udsat for regn eller fugt, ikke fungerer korrekt eller er blevet tabt.
26. Langvarig lytning til musik ved høj lydstyrke kan medføre midlertidigt eller permanent høretab.
27. Hvis produktet leveres med strømkabel eller strømforsyning til vekselstrøm:
  - Hvis der opstår problemer, skal du tage stikket ud af kontakten og overlade al service til kvalificeret tekniker.
  - Undlad at træde på eller klemme strømforsyningen. Vær forsigtig, især nær de steder, hvor stik og kabler er fastgjort. Undlad at placere tunge genstande på strømforsyningen, da dette vil kunne beskadige den. Hold hele enheden udenfor børns rækkevidde! Hvis børn leger med strømkabler, kan de komme slemt til skade.
  - Tag stikket ud af stikkontakten i tordenvej, samt hvis du ikke skal bruge enheden i længere tid.
  - Enheden skal placeres nær stikkontakten, og der skal altid være let adgang til den stikkontakt, enheden er tilsluttet.
  - Undlad at overbelaste stikkontakter eller forlængerledninger. Overbelastning kan medføre brand eller elektrisk stød.
  - Enheder med klasse 1-opbygning bør forbindes til en stikkontakt med jord.
  - Enheder med klasse 2-opbygning kræver ikke jordforbindelse.
  - Hold altid i stikket, når du tager det ud af stikkontakten. Træk ikke i ledningen. Dette kan medføre kortslutning.
  - Brug ikke en beskadiget ledning eller stik eller en løs stikkontakt. Gør du det, kan det medføre brand eller elektrisk stød.
28. Hvis produktet indeholder eller leveres med en fjernbetjening indeholdende knapcellebatterier:

Advarsel:

  - "Slug ikke batteriet, der er risiko for kemisk forbrænding" eller tilsvarende.
  - [Fjernbetjeningen leveret med] dette produkt indeholder et knapcellebatteri. Hvis batteriet sluges, kan det medføre alvorlige indre forbrændinger på blot 2 timer, hvilket kan medføre dødsfald.
  - Hold nye og brugte batterier udenfor børns rækkevidde.
  - Hvis batterirummet ikke kan lukkes sikkert, skal du holde op med at bruge produktet og holde det udenfor børns rækkevidde.
  - Hvis du tror, et batteri kan være blevet slugt eller placeret inden i nogen del af kroppen, skal du omgående søge lægehjælp.
29. OBS ved brug af batterier:
  - Eksplosionsfare, hvis batteriet udskiftes med et andet af forkert type. Udskift udelukkende med samme eller tilsvarende type.
  - Batteriet må ikke udsættes for ekstremt høje eller lave temperaturer eller lavt lufttryk ved stor højde under brug, opbevaring eller transport.
  - Udskiftning af et batteri med et andet af forkert type kan medføre eksplosion eller lækage af brændbar væske eller gas.
  - Bortskaffelse af batterier ved afbrænding eller i en varm ovn eller ved mekanisk knusning eller opskæring af et batteri kan medføre en eksplosion.
  - Hvis et batteri efterlades i omgivelser med ekstremt høje temperaturer, kan det medføre eksplosion eller lækage af brændbar væske eller gas.
  - Hvis et batteri udsættes for ekstremt lavt lufttryk, kan det medføre eksplosion eller lækage af brændbar væske eller gas.
  - Tænk på miljøet ved bortskaffelse af brugte batterier.

## INSTALLATION

- Udpak alle dele, og fjern beskyttelsesmaterialerne.
- Slut ikke enheden til lysnettet, før du har kontrolleret forsyningsspændingen og foretaget alle nødvendige tilslutninger.

## ADVARSEL

Laserprodukt i klasse 1

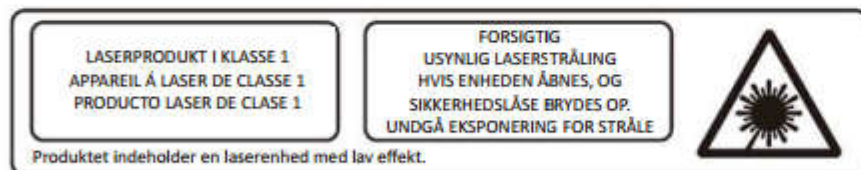

Advarsel: Rør ikke linsen.



**ADVARSEL:** Når du lytter til en personlig musikafspiller i trafikken, kan din opmærksomhed på mulige risici såsom biler, der kører i modsat retning, blive reduceret.



**ADVARSEL:** Undgå risiko for høreskader ved aldrig at lytte ved høj lydstyrke i længere tid ad gangen.

Strømforsyning

Producent: Shenzhen TEKA Technology Co., Ltd

Modelnr.: TEKA-TB095100EU

Brug kun den strømforsyning, der er angivet i denne vejledning

Information	Værdi og præcision
Producentens navn eller varemærke, handelsregistrering og adresse	Shenzhen TEKA Technology Co., Ltd Building A, No. 21, XiFu Road, Red Star Community, SongGang Street, Baoan District, Shenzhen, Guangdong Province, 518105, Folkerepublikken Kina.
Modelnr	TEKA-TB095100EU
Indgangsspænding	100 - 240 V
AC-indgangsfrekvens	50/60 Hz
Udgangsspænding	9,5 V jævnstrøm
Udgangsstrøm	1,0 A
Udgangseffekt	9,5 W
Gns. aktiv effektivitet	82,42 %
Effektivitet ved lav belastning (10%)	75,37 %
Strømforbrug ved ingen belastning	0,06 W



# Montering af DVD-afspilleren i bilen

Brug det medfølgende beslagsæt til montering af DVD-afspilleren på bagsiden af bilens hovedstøtter.

1. Placér boltene på det vinklede beslag ud for skruerhullet på bagsiden af DVD-afspilleren. Drej boltene med uret for at fastgøre beslaget.

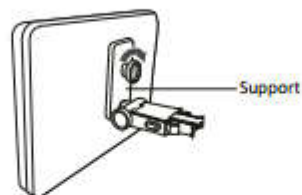

2. Løft hovedstøtten op af holderen til benene. Placér den vandrette støttebjælke, så den passer over hullerne til hovedstøttens ben, og sørg for, at den vandrette støttebjælke hviler sikkert ovenpå bilsædet. Sæt hovedstøtten på igen.

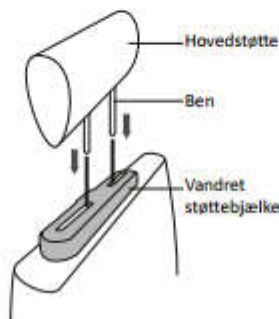

Bemærk: Hvis hovedstøttens ben er for tykke til at gå ned i åbningerne i beslagets vandrette støttebjælke, skal du løsne de 4 skruer på støttebjælken for at justere åbningen. Hvis skruerne er for korte, skal du anvende de længere skruer (medfølger i æsken).



3. Tag et sikkert greb i DVD-afspilleren med begge hænder, og skub vinkelbeslaget ned i støttebjælken, så det sidder sikkert fast. Den klikker på plads. Kontrollér, at alt sidder sikkert fast.

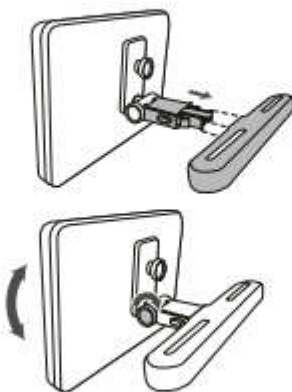

4. Justér DVD-afspillerens vinkel, og fastgør den ved at spænde boltene til højre.

5. Når du vil tage DVD-afspilleren af støttebjælken, skal du støtte DVD-afspilleren med den ene hånd. Tryk udløserknapperne på hver side af vinkelbeslaget fast ind med den anden hånd, og træk udad.



- Enheden bør aldrig benyttes af bilens fører eller ligge løst i bilen under kørslen.
- Hvis enheden anvendes i bilen, skal du sikre dig, at den er sikkert fastgjort, og at den ikke spærrer for nogen sikkerhedsanordninger, herunder airbags og sikkerhedsseler.
- Alle passagerer bør benytte sikkerhedsseler, når de benytter denne enhed i et køretøj i bevægelse.
- Hvis du er i tvivl, bedes du kontakte din bilforhandler for yderligere vejledning.

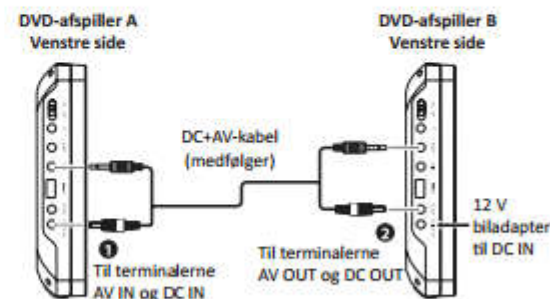
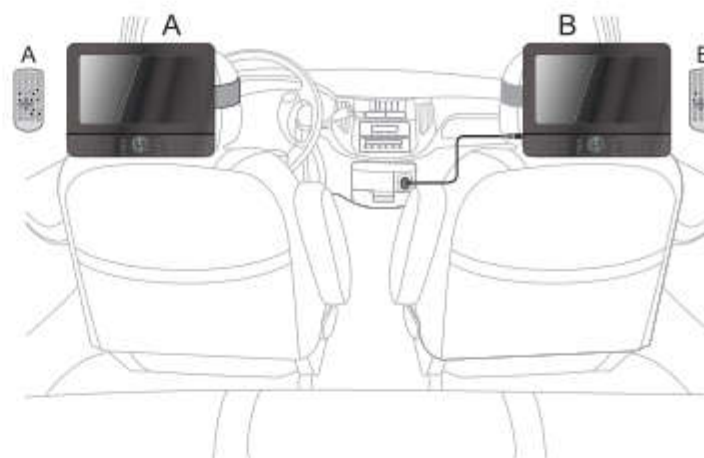

# Knapper og kontroller

## Hovedenhed

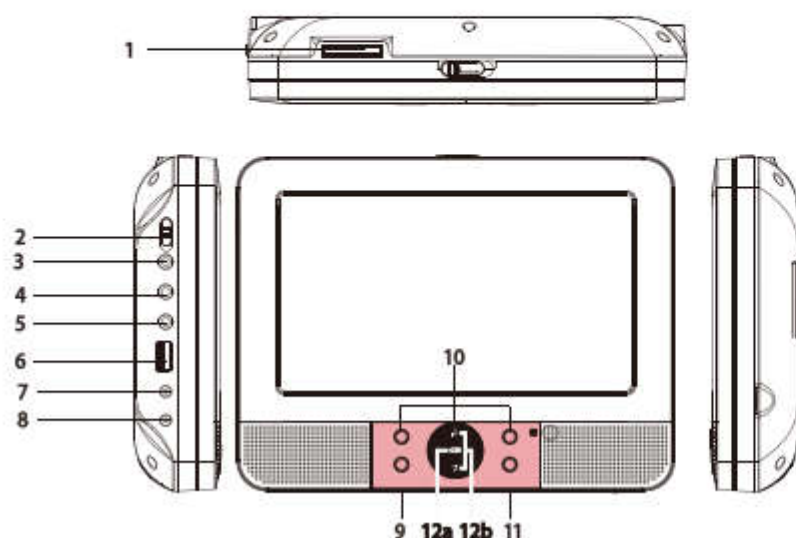

1. SD/MMC
2. TÆND/SLUK-KNAP
3. STIK TIL HOVEDTELEFONER
4. VIDEO/AUDIO-UDGANG
5. VIDEO/AUDIO-INDGANG
6. USB
7. Jævnstrømsudtag
8. DC IN 9-12 V jævnstrøm
9. ENTER
10. OP/NED/VENSTRE/HØJRE
11. SIGNALKILDE
12. Kontrollampe for opladning af batteriet
  - a. batteriikonet lyser rødt, mens batteriet oplades.  
batteriikonet slukker, når batteriet er fuldt opladet.
  - b. de to ikoner lyser rødt, når enheden er tændt.

## Læg batteriet i

1. Åbn batterirummet.
2. Læg batteriet i.

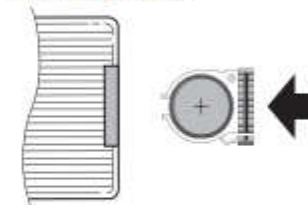
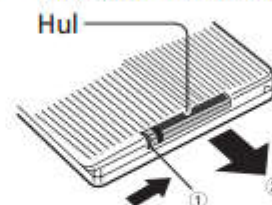

Husk at fjerne plaststrippen, inden du tager fjernbetjeningen i brug første gang.

### BEMÆRKNINGER:

Tag batteriet ud inden opbevaring, samt hvis du ikke skal bruge DVD-afspilleren i længere tid.

### ADVARSEL

Slug ikke batteriet, der er risiko for kemisk forbrænding (Fjernbetjeningen leveret med) dette produkt indeholder et knapcellebatteri. Hvis et knapcellebatteri sluges, kan det medføre svære indre forbrændinger på blot 2 timer, hvilket kan være dødeligt. Hold nye og brugte batterier udenfor børns rækkevidde. Hvis batterirummet ikke kan lukkes sikkert, skal du holde op med at bruge produktet og holde det udenfor børns rækkevidde. Hvis du tror, et batteri kan være blevet slugt eller placeret inden i nogen del af kroppen, skal du omgående søge lægehjælp.

Undgå risiko for høreskader ved aldrig at lytte ved høj lydstyrke i længere tid ad gangen.



# Knapper og kontroller

## Fjernbetjening

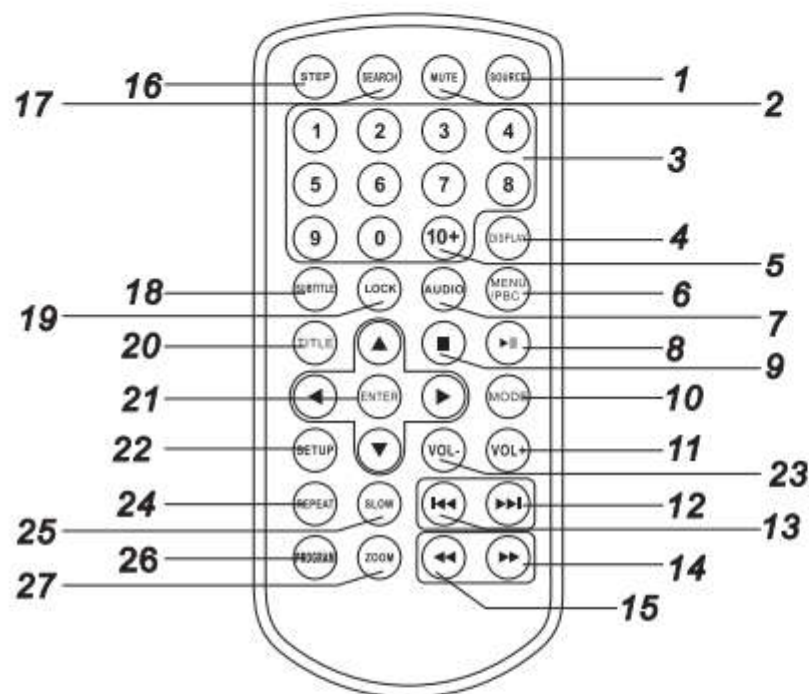

### 1. SIGNALKILDE

DVD/KORT/USB.

### 2. MUTE

Slår lyden fra.

### 3. 0-9 NUMERISKE KNAPPER

Til valg af nummererede punkter i en menu.

### 4. DISPLAY

Til visning af afspilningstid og statusoplysninger.

### 5. Knappen 10+

Hvis du vil vælge musiknummer på 10 eller derover, skal du først trykke på knappen 10+. Hvis du fx vil afspille nummer 12, skal du først trykke på knappen 10+ og dernæst på den numeriske knap 2.

### 6. MENU/PBC

Vend tilbage til DVD-rodmenuen (DVD).

Slå PBC til/fra (VCD).

### 7. LYD

**DVD** Tryk gentagne gange på knappen AUDIO (LYD) under afspilning for at høre forskellige sprog eller lydspor, såfremt flere er tilgængelige.

**MP3 CD VCD** Tryk gentagne gange på knappen AUDIO (LYD) under afspilning for at høre forskellige lydkanaler (Left, Right, Mix, Stereo) (Venstre, Højre, Mix, Stereo).

### 8. AFSPIL/SÆT PÅ PAUSE

Tryk én gang på knappen AFSPIL/PAUSE for at sætte afspilningen på pause.

Tryk på AFSPIL/PAUSE igen for at genoptage afspilningen.

### 9. STOP

Hvis du trykker én gang på denne knap, vil afspilleren huske det sted, hvor afspilningen blev afbrudt. Afspilningen genoptages herfra, hvis du efterfølgende trykker på knappen AFSPIL (▶). Men hvis du trykker endnu en gang på knappen STOP i stedet for at trykke på AFSPIL (▶), annulleres genoptagefunktionen.

### 10. TILSTAND

Angiv parametre for skærmen (justér lysstyrke, kontrast og mætning).

### 11. VOL +

### 23. VOL -

Justering af lydstyrke

### 12. Spring frem

Gå til næste kapitel/musiknummer.

### 13. Spring tilbage

Gå til forrige kapitel/musiknummer.

### 14. Knappen ▶▶

Tryk på knappen ▶▶ for at gå frem på disken ved 5 forskellige hastigheder (X2 -> X4 -> X8 -> X16 -> X32 -> AFSPIL). Tryk på knappen AFSPIL for at vende tilbage til normal afspilning.

# Knapper og kontroller

## Fjernbetjening

### 15. Knappen ◀◀

Tryk på knappen ◀◀ for at gå tilbage på disken ved 5 forskellige hastigheder (X2 -> X4 -> X8 -> X16 -> X32 -> AFSPIL). Tryk på knappen AFSPIL for at vende tilbage til normal afspilning.

### 16. TRIN

Afspil trinvist i DVD-tilstand.

### 17. SØG

Gå til et bestemt tidspunkt, titel eller kapitel på disken i DVD-tilstand.

### 18. UNDERTEKSTER

Tryk gentagne gange på knappen SUBTITLE under afspilning for at skifte mellem forskellige sprog til undertekster.

### 19. LÅS

Tryk på knappen "LOCK" (Lås) på fjernbetjeningen for at låse knapperne på afspilleren/fjernbetjeningen (undtagen knappen EJECT, Tænd/slukknappen og låseknappen "LOCK" på fjernbetjeningen).

Tryk på knappen "LOCK" igen for at låse knapperne op. Når afspilleren slukkes, slås låsefunktionen automatisk fra.

### 20. TITEL

Gå tilbage til DVD'ens titelmenu

### 21. ENTER

Bekræfter et valg i en menu.

### 22. OPSÆTNING

Åbner eller lukker menuen opsætning.

### 24. REPEAT

Tryk på knappen REPEAT under afspilning for at vælge den ønskede gentagefunktion.

**DVD**: du kan vælge at gentage kapitel/titel/fra.

**CD** **VCD**: du kan vælge at gentage én/alle/fra.

**MP3**: du kan vælge at gentage én/mappe/fra.

### 25. SLOW

Tryk gentagne gange på knappen SLOW for at aktivere afspilning i slow motion og vælge mellem forskellige hastigheder. Du kan vælge mellem hastighederne 1/2, 1/4, 1/8, 1/16 og normal.

### 26. PROGRAM

**DVD** **VCD**: Programfunktionen gør det muligt at afspille dine favoritnumre fra disken. Tryk på knappen PROGRAM, hvorefter PROGRAMMENUEN vises på skærmen. Herefter kan du bruge de numeriske knapper til direkte indtastning af numre på titler, kapitler eller musiknumre. Vælg dernæst punktet PLAY (afspil). Når du vil genoptage normal afspilning, skal du trykke på knappen PROGRAM, vælge punktet clear program (ryd program) i programmene og trykke på knappen PROGRAM igen for at lukke programmene.

### 27. ZOOM

**DVD** **VCD**: Tryk på knappen ZOOM for at forstørre eller formindske billedet.

1. Tryk på knappen ZOOM under afspilning eller visning af stillbillede for at aktivere zoomfunktionen. Den firkantede ramme vises kortvarigt i nederste højre hjørne af billedet.
2. For hvert tryk på knappen ZOOM ændres visningen på TV-skærmen i følgende rækkefølge:

2X størrelse → 3X størrelse → 4X størrelse → 1/2 størrelse → 1/3 størrelse → 1/4 størrelse → normal størrelse

**JPEG**: Tryk på knappen ZOOM for at forstørre eller formindske billedet.

1. Tryk på 'ZOOM'.
2. Brug knappen "▶▶" til at forstørre eller knappen "◀◀" til at formindske billedet. Tryk på knapperne ▲▼◀▶ for at ændre zoomudsnittet.



# Opsætning i menuen OPSÆTNING

## Siden General Setup (Generel opsætning)

Tryk på knappen SETUP for at åbne menuen opsætning. Tryk på pileknapperne ▲▼◀▶ for at vælge det ønskede punkt. Når du er færdig med opsætningen, skal du trykke på knappen SETUP igen for at vende tilbage til normal visning.

Følgende menupunkter kan ændres:

### ● Siden General Setup (generel opsætning)

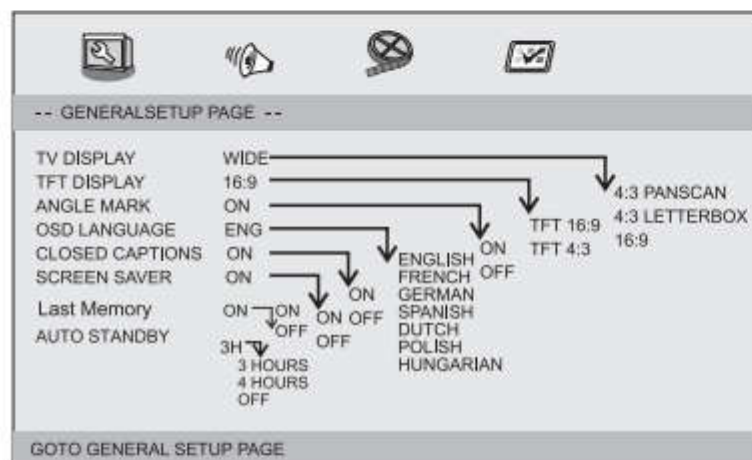

- **TV DISPLAY:** vælg aspektrate til billedet på skærmen.  
**4:3 PAN SCAN:** hvis du har et almindeligt TV og vil have begge sider af billedet beskåret, så billedet fylder hele TV-skærmen.  
**4:3 LETTERBOX:** hvis du har et almindeligt TV. Hvis billedet er i bredformat, vises det med sorte bjælker over og under billedet på TV-skærmen.  
**16:9:** bredformat.  
**TFT DISPLAY (Skærmformat):** Vælger skærmformat 16:9 eller 4:3.
- **Angle Mark (Vinkelmærke)**  
Viser vinkelmærket for den aktuelle vinkel i højre hjørne af skærmen, hvis disken tilbyder flere vinkler.
- **OSD Language (OSD-sprog)**  
Du kan vælge dine foretrukne indstillinger for sprog.

- **Closed Captions (Lukkede billedtekster)**  
Lukkede billedtekster er data, der er gemt i videosignalet på visse diske. Før du kan vælge denne funktion skal du sikre dig, at disken indeholder lukkede billedtekster, og at dit TV understøtter funktionen.
- **Screen Saver (Pauseskærm)**  
Denne funktion anvendes til at slå pauseskærmen til eller fra.
- **Last Memory (Husk sidste)**  
Hvis denne funktion er indstillet til ON, vil DVD-afspilleren genoptage afspilningen fra det sted på disken, du var kommet til, da afspilningen sidst blev afbrudt, enheden slukket, eller DVD'en blev sat i igen.
- **Auto Standby (Automatisk standby)**  
Denne funktion anvendes til at stille enheden på standby efter 3 eller 4 timer.  
3 HOURS: enheden går på standby efter 3 timer, hvis der ikke har været nogen brugerbetjening i denne periode.  
4 HOURS: enheden går på standby efter 4 timer, hvis der ikke har været nogen brugerbetjening i denne periode.  
OFF: funktionen automatisk standby er deaktiveret, og enheden forbliver tændt, selv hvis der ingen brugerbetjening er.

## Siden Audio Setup (Opsætning af lyd)

### ● Siden Audio Setup (Opsætning af lyd)

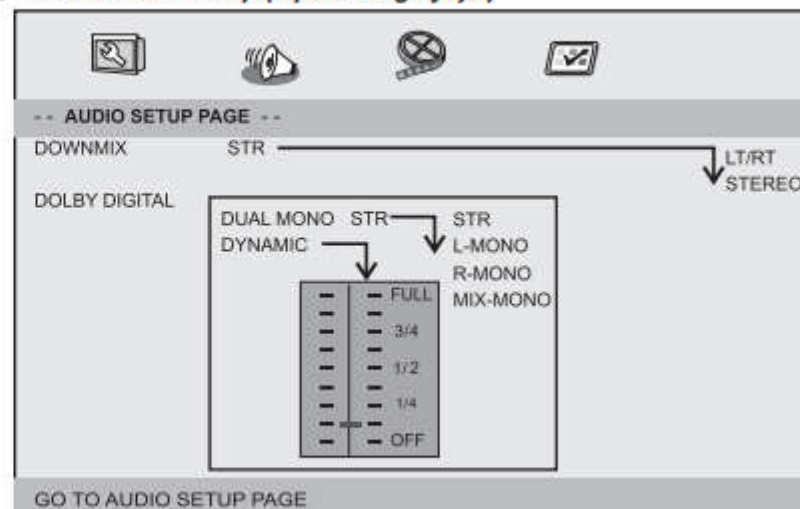

# Opsætning i menuen OPSÆTNING

## Siden Audio Setup (Opsætning af lyd)

- Downmix  
Under dette punkt kan du indstille den analoge stereoudgang for din DVD-afspiller.  
→ LT/RT: Vælg dette punkt, hvis din DVD-afspiller er forbundet til en Dolby Pro Logic-dekoder.  
→ Stereo: Vælg dette punkt, hvis lyden udelukkende sendes via de to fronthøjtalere.
- Dolby digital  
Punkterne under opsætning af Dolby Digital er: 'Dual Mono' (Dobbelt mono) og 'Dynamic' (Dynamisk).
- Dual Mono (Dobbelt mono)  
→ Stereo: Venstre monolyd sendes til venstre højtaler, og højre monolyd sendes til højre højtaler.  
→ L-Mono (Venstre mono): Venstre monolyd sendes til venstre og højre højtaler.  
→ R-Mono (Højre mono): Højre monolyd sendes til venstre og højre højtaler.  
→ Mix-Mono: En blanding af højre og venstre monolyd sendes til venstre og højre højtaler.
- Dynamic (Dynamisk område)  
Komprimering af dynamisk område.

## Siden Video Setup (Opsætning af video)

- Siden Video Setup (Opsætning af video)



Brightness, Contrast, Hue, Saturation (Lysstyrke, kontrast, farvetone, mætning): indstilling af billedkvaliteten.

## Siden Preference (Præferencer)

- Siden Preference (Præferencer)

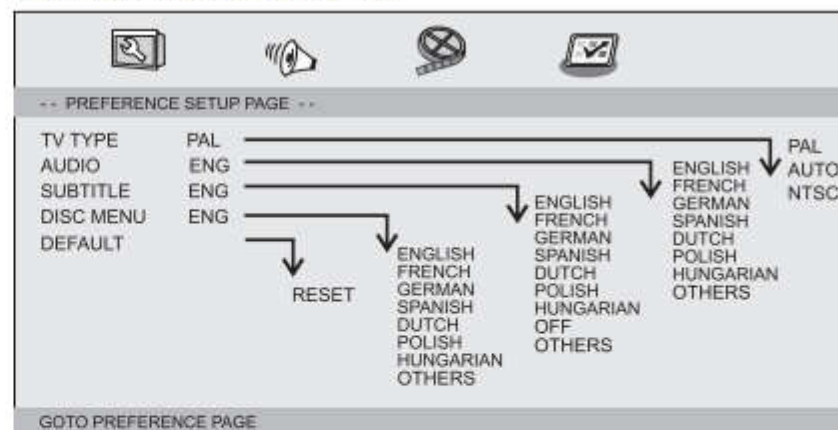

- TV Type (TV-type)  
Vælg det farvesystem, der svarer til det TV, enheden er tilsluttet. Denne DVD-afspiller understøtter både NTSC og PAL.



# Opsætning i menuen OPSÆTNING

## Siden Preference (Præferencer)

PAL - Vælg dette, hvis det tilsluttede TV anvender systemet PAL.

Funktionen konverterer videosignalet fra en NTSC-disk og sender det i formatet PAL.

NTSC - Vælg dette, hvis det tilsluttede TV anvender systemet NTSC.

Funktionen konverterer videosignalet fra en PAL-disk og sender det i formatet NTSC.

Auto (Automatisk): Konverterer automatisk videosignalet alt efter formatet på den disk, der afspilles.

- Audio (lyd): Vælg et sprog til lydsporet (hvis tilgængeligt).
- Subtitle (undertekster): Vælg et sprog til undertekster (hvis tilgængeligt).
- Disc Menu (Diskmenu): Vælg et sprog til diskmenuen (hvis tilgængeligt).
- Default (Standard): Gendan standardindstillingerne.

### Hvis du vil afspille en DVD på både DVD-afspiller A og B

Du kan vise den samme DVD på DVD-afspiller A og B samtidig.

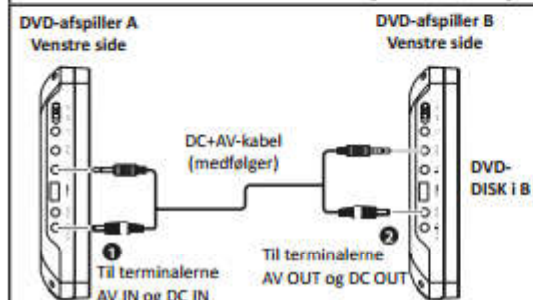

1. Forbind DVD-afspiller A og B ved hjælp af det medfølgende DC+AV-kabel. Slut AV-kablet til terminalen AV OUT på den DVD-afspiller, DVD'en er lagt i, B. Slut det andet stik på AV-kablet til terminalen AV IN på den anden DVD-afspiller, A.
2. Tænd DVD-afspiller A og B.
3. På "slave"-afspilleren (dvs. den DVD-afspiller DVD'en IKKE ligger i, A) skal du vælge signalkilde AV.
4. Styr afspilningen med knapperne på den DVD-afspiller, DVD'en ligger i, B.

### Tilslutning til et TV

Hvis dit TV har Audio/Video-indgange, kan du slutte DVD-afspilleren til dit TV ved hjælp af et standard AV-kabel.

## Elektroniske parametre

Nr.	Standardkrav	
Strømkrav	: Vekselstrøm 100-240 V, 50/60 Hz	
Strømforbrug	: <15 W	
Driftsluftfugtighed	: 5 % til 90 %	
Udgangsspænding	VIDEOUDGANG	: 1 Vp-p (75 Ω)
	LYDUDGANG	: 1,0 Vrms (1 KHz, 0 dB)
	Lyd	: Højtaler: 1 W x 2, Hovedtelefonudgang

## System

Laser	: Halvlederlaser, bølgelængde 650 nm
Signalsystem	: NTSC/PAL
Frekvensområde	: 20 Hz til 20 kHz (1 dB)
Signal/støjforhold	: Over 80 dB (kun stikkene ANALOG OUT)
Dynamisk område	: Over 80 dB (DVD/CD)

**N** Bemærk: Ret til uvarslet ændring i design og specifikationer forbeholdes.

## Batteriparametre

Batterispecifikation:

Udgang: 7,4 V

Opbevarings- og driftsforhold:

1. Opbevaringsforhold	Temperatur	Luftfugtighed
6 måneder	-20 °C - +45 °C	65 ±20 %
1 uge	-20 °C - +65 °C	65 ±20 %

2. Driftsforhold	Temperatur	Luftfugtighed
Standard opladning	0 °C - +45 °C	65 ±20 %
Standard afladning	-20 °C - +65 °C	65 ±20 %



## 1. Garanti

Lenco tilbyder service og garanti i overensstemmelse med europæisk lovgivning, hvilket betyder, at i tilfælde af reparation (både under og efter garantiperiodens udløb) bør du kontakte din lokale forhandler.

Vigtig meddelelse: Det er ikke muligt at sende produktet direkte til Lenco, hvis det kræver reparation.

Vigtig meddelelse: Hvis enheden åbnes eller på nogen måde tilgås af et ikke-godkendt servicecenter, bortfalder garantien.

Denne enhed er ikke egnet til professionel brug. I tilfælde af professionel brug bortfalder alle garantiforpligtelser fra producentens side.

## 2. Ansvarsfraskrivelse

Firmware og/eller hardwarekomponenter opdateres regelmæssigt. Derfor kan visse dele af vejledningen, specifikationerne og illustrationerne i vejledningen variere en smule fra dit faktiske produkt. Alle elementer, der beskrives i denne vejledning, er kun til illustration og gælder måske ikke i den givne situation. Ingen juridisk ret eller rettighed kan opnås fra beskrivelsen i denne vejledning.

## 3. Bortskaffelse af udtjente enheder



Symbolet angiver, at det relevante elektriske produkt eller batteri inden for Europa ikke må bortskaffes som almindeligt husholdningsaffald. For at sikre korrekt affaldsbehandling af produktet og batteriet skal du bortskaffe dem i overensstemmelse med gældende lokal lovgivning om 'bortskaffelse af elektrisk udstyr eller batterier. På den måde hjælper du med at bevare naturressourcer og forbedre miljøbeskyttelsen indenfor behandling og bortskaffelse af elektrisk affald (Direktiv om affald af elektrisk og elektronisk udstyr).

## 4. CE-mærke



Commaxx B.V., Wiebachstraat 37, NL-6466 NG Kerkrade, The Netherlands, erklærer hermed, at dette produkt er i overensstemmelse med de væsentlige krav i EU-direktivet.

Konformitetserklæringen kan fås via [techdoc@commaxxgroup.com](mailto:techdoc@commaxxgroup.com)

## 5. Service

Gå ind på [www.lenco.com](http://www.lenco.com) for at få yderligere oplysninger og support fra vores helpdesk  
Commaxx B.V. Wiebachstraat 37, 6466 NG Kerkrade, The Netherlands.



**VAR FÖRSIKTIG:**

Att använda kontroller eller justeringar eller utföra andra förfaranden än de som anges häri kan leda till att du utsätts för farlig strålning.

**FÖRSIKTIGHETSÅTGÄRDER INNAN ANVÄNDNING**

**HA DESSA INSTRUKTIONER I ÅTANKE:**

1. Täck inte över eller blockera några ventilationsöppningar. När enheten placeras på en hylla bör det lämnas 5 cm ledigt utrymme runt hela enheten.
2. Montera i enlighet med den medföljande användarmanualen.
3. Håll enheten borta från värmekällor såsom radiatorer, värmare, spisar, ljus och andra värmegenererande produkter eller öppen eld. Enheten kan endast användas i måttliga klimat. Extremt kalla eller varma omgivningar bör undvikas. Drifttemperatur mellan 0 och 35 °C.
4. Undvik att använda enheten nära starka magnetfält.
5. Elektrostatisk urladdning kan störa den normala användningen av den här enheten. Återställ och starta om enheten enligt instruktionsboken om så är fallet. Hantera försiktigt och använd i en statistiskt fri miljö vid filöverföring.
6. Varning! För aldrig in ett föremål i produkten genom ventilerna eller öppningarna. Högspänning flödar genom produkten och om du för in ett föremål kan det orsaka elektriska stötar och/eller kortslutning av interna komponenter. Spill inte vatten eller vätska på produkten av samma anledning.
7. Använd inte i våta eller fuktiga områden såsom badrum, ångfyllda kök eller i närheten av simbassänger.
8. Enheten får inte utsättas för dropp eller stänk och se till att inga föremål fyllda med vätskor såsom vaser placeras på eller i närheten av den.
9. Använd inte den här enheten när kondens kan uppstå. När enheten används i ett varmt och fuktigt rum kan vattendroppar eller kondens uppstå inuti enheten och enheten kanske inte fungerar som den ska. Låt enheten vara avstängd i en eller två timmar innan du slår på strömmen igen. Enheten ska vara torr innan strömmen slås på.
10. Även om denna enhet tillverkas med största omsorg och kontrolleras flera gånger innan den lämnar fabriken är det fortfarande möjligt att problem kan uppstå vilket gäller alla elektriska apparater. Om du märker rök, kraftig uppbyggnad av värme eller andra oväntade fenomen ska du omedelbart dra ur kontakten ur eluttaget.
11. Enheten måste drivas med en strömkälla såsom anges på de särskilda märkningskraven. Kontakta din återförsäljare eller lokala elbolag om du är osäker på vilken typ av strömförsörjning som används i ditt hem.
12. Håll på säkert avstånd från husdjur. Vissa djur kan bita på elkablar.
13. Använd en mjuk och torr trasa för att rengöra enheten. Använd inte lösningsmedel eller bensinbaserade vätskor. För att ta bort allvarliga fläckar kan du använda en fuktig trasa med utspätt rengöringsmedel.
14. Leverantören ansvarar inte för skador eller förlorade data orsakade av fel, missbruk, modifiering av enheten eller batteribyte.
15. Avbryt inte anslutningen när enheten formaterar eller överför filer. Data kan då bli skadade eller förloras.
16. Om enheten har en funktion med USB-uppspelning bör USB-minnet anslutas direkt till enheten. Använd inte en USB-förlängningskabel eftersom den kan orsaka störningar som kan leda till dataförlust.
17. Klassificeringsetiketten är placerad på enhetens undersida eller baksida.
18. Den här enheten är inte avsedd för att användas av personer (inklusive barn) med fysiska, sensoriska eller psykiska funktionshinder eller brist på erfarenhet och kunskap såvida de inte är under övervakning av eller har fått instruktioner om korrekt användning av enheten av den person som ansvarar för deras säkerhet.
19. Den här produkten är endast avsedd för icke-professionell användning och inte för kommersiellt eller industriellt bruk.



20. Se till att enheten är justerad till en stabil position. Skador orsakade av att använda den här produkten i ett instabilt läge med vibrationer eller stötar eller av att inte följa någon annan varning eller försiktighetsåtgärd i denna användarmanual täcks inte av garantin.
21. Ta aldrig bort enhetens hölje.
22. Placera aldrig enheten på annan elektrisk utrustning.
23. Låt inte barn ha tillgång till plastpåsar.
24. Använd endast tillbehör som anges av tillverkaren.
25. Överlåt all service till kvalificerad servicepersonal. Service krävs när enheten har skadats på något sätt, exempelvis på strömkabeln eller strömkontakten, när vätska har spillts eller föremål fallit in i den, när den har utsatts för regn eller fukt och inte fungerar normalt eller har tappats.
26. Lång exponering för höga ljud från musikspelare kan leda till tillfällig eller permanent hörselnedsättning.
27. Om produkten levereras med strömkabel eller nätadapter:
  - Dra ur strömkabeln och kontakta behörig personal för service om ett problem uppstår.
  - Trampa inte på nätadaptern och kläm den inte. Var mycket försiktig och då särskilt nära kontakter och kabelns uttag. Placera inte tunga föremål på nätadaptern då detta kan skada den. Håll hela enheten utom räckhåll för barn! När de leker med strömkabeln kan de skada sig själva.
  - Koppla ur denna enhet under åskväder eller när den inte används under en längre period.
  - Eluttaget måste finnas nära utrustningen och måste vara lättillgängligt.
  - Överbelasta inte eluttaget eller förlängningssladdar. Överbelastning kan orsaka brand eller elektriska stötar.
  - Enheter med klass 1-konstruktion bör anslutas till ett vägguttag med skyddsjord.
  - Enheter med klass 2-konstruktion kräver ingen jordad anslutning.
  - Håll alltid i kontakten när du drar ut den ur vägguttaget. Dra inte i strömkabeln. Detta kan orsaka en kortslutning.
  - Använd inte en skadad strömkabel, strömkontakt eller ett löst vägguttag. Om du gör detta kan det orsaka brand eller elektriska stötar.
28. Om produkten innehåller eller levereras med en fjärrkontroll som innehåller mynt/cellbatterier:

Varning:

  - "Svälj inte batterier då kemiska brännskador" eller motsvarande kan uppstå.
  - [Den medföljande fjärrkontrollen] Denna produkt innehåller ett knappcells batteri. Om batteriet sväljs kan det orsaka allvarliga inre brännskador på bara två timmar och vara livshotande.
  - Håll nya och använda batterier borta från barn.
  - Om batterifacket inte går att stänga ordentligt bör du sluta använda produkten och hålla den borta från barn.
  - Om du tror att batterier har svalts eller finns någonstans i kroppen ska du omedelbart söka läkarvård.
29. Varning om användning av batterier:
  - Explosionsrisk om batteriet byts ut felaktigt. Byt endast ut mot samma eller motsvarande typ.
  - Batteriet får inte vid användning, förvaring eller transport utsättas för extremt höga eller låga temperaturer samt lågt lufttryck vid hög höjd.
  - Att byta ut ett batteri mot en felaktig typ kan leda till en explosion eller läckage av brandfarlig vätska eller gas.
  - Kassering av ett batteri i eld, en varm ugn, mekaniskt krossning eller skärning av det kan resultera i en explosion.
  - Att lämna ett batteri i en omgivning med extremt hög temperatur kan resultera i en explosion eller läckage av brandfarlig vätska eller gas.
  - Ett batteri som utsätts för extremt lågt lufttryck kan leda till en explosion eller läckage av brandfarlig vätska eller gas.
  - Miljöaspekterna bör uppmärksammas när det gäller kassering av batterier.

## MONTERING

- Packa upp alla delar och ta bort skyddsmaterialet.
- Anslut inte enheten till elnätet innan du kontrollerar nätspänningen och att alla andra anslutningar har gjorts.

## VARNING

Klass 1 Laserprodukt

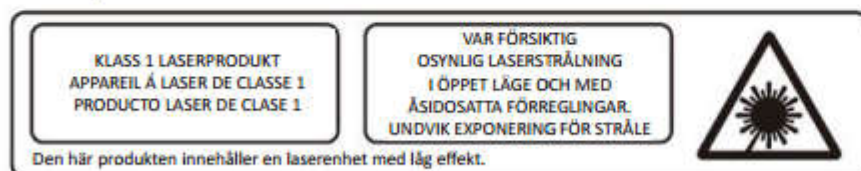

Varning: Rör inte linsen.



**VARNING:** När du är i trafiken och använder en personlig musikspelare kan du distraheras av den och utsättas för potentiella faror, såsom bilar i närheten.



**VARNING:** För att förhindra eventuella hörselskador ska du inte lyssna på hög volym under långa perioder.

Nätadapter

Tillverkare: Shenzhen TEKA Technology Co., Ltd

Modellnummer: TEKA-TB095100EU

Använd endast det nätaggregat som anges i bruksanvisningen

Information	Värde och precision
Tillverkarens namn eller varumärke, kommersiell registrering och adress	Shenzhen TEKA Technology Co., Ltd Building A, No. 21, XiFu Road, Red Star Community, SongGang Street, Baoan District, Shenzhen, Guangdong Province, 518105, Folkrepubliken Kina.
Modellidentifierare	TEKA-TB095100EU
Inspänning	100–240 V
Inmatningens AC-frekvens	50/60 Hz
Utspänning	9,5 V DC
Utström	1,0 A
Uteffekt	9,5 W
Genomsnittlig verkningsgrad i aktivt läge	82,42 %
Effektförbrukning vid låg belastning (10 %)	75,37 %
Effektförbrukning utan belastning	0,06 W



# Montera DVD-spelaren i en bil

Använd den medföljande monteringsatsen för att montera DVD-spelarna på baksidan av bilens nackstöd.

1. Rikta in det vinklade stödets skruv mot skruvhålet på DVD-spelarens baksida. Vrid skruven medurs och säkra stödet.

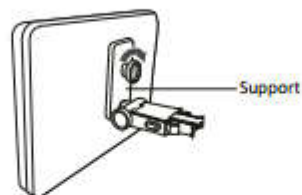

2. Lyft av nackstödet från dess stödben. Rikta in det horisontella stödet med hålen för nackstödet ben och se till att det horisontella stödet vilar säkert på sätets ovsida. Sätt tillbaka nackstödet.

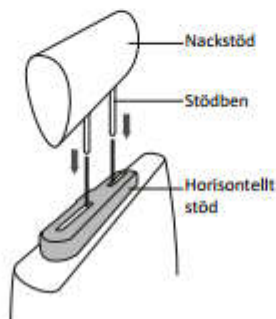

Anmärkning: Om nackstödet ben är för tjocka för öppningen på fästets horisontella stöd kan du skruva ur de fyra skruvarna på fästets stöd för att justera öppningen. Om skruvarna är för korta använder du de längre skruvarna (medföljer i förpackningen).



3. Ta ett stadigt tag om DVD-spelaren med båda händerna och för stadigt in det vinklade stödet i det horisontella stödet. Det ska snäppas fast. Kontrollera att hela enheten sitter ordentligt.

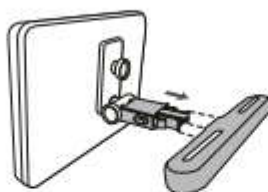

4. Justera DVD-spelarens vinkel och dra sedan åt skruven till höger.



5. För att ta bort DVD-spelaren från det horisontella stödet håller du fast spelaren med en hand. Tryck med den andra handen på frigöringsknapparna på båda sidor om det vinklade stödet och dra.

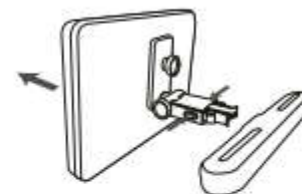

- Denna enhet får aldrig användas av bilens förare eller lämnas osäkrad i bilen under körning.
- Om du använder enheten i bilen ska du se till att den är fastsatt eller hålls fast på ett säkert sätt och att den inte hindrar någon säkerhetsanordning, inklusive krockkuddar och säkerhetsbälten.
- Alla passagerare ska använda säkerhetsbälte när enheten används i en bil som rör sig.
- Kontakta bilens tillverkare för ytterligare rådgivning om något är oklart.

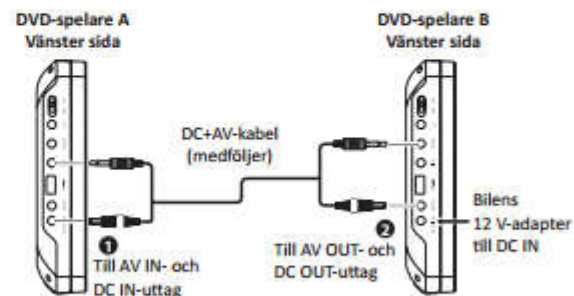
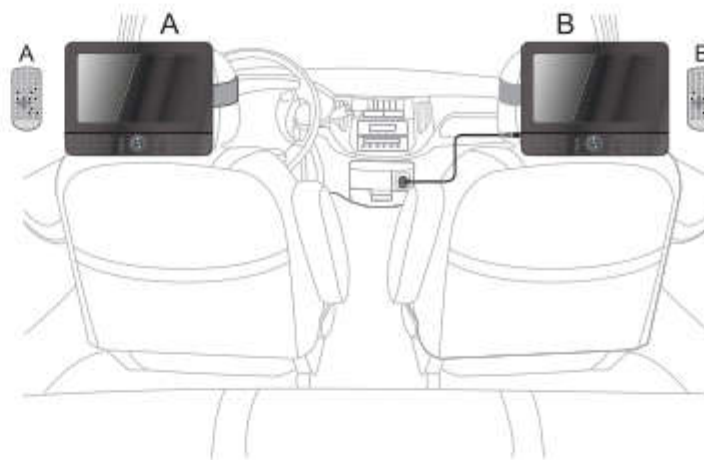

# Enhetens reglage

## Huvudenhet

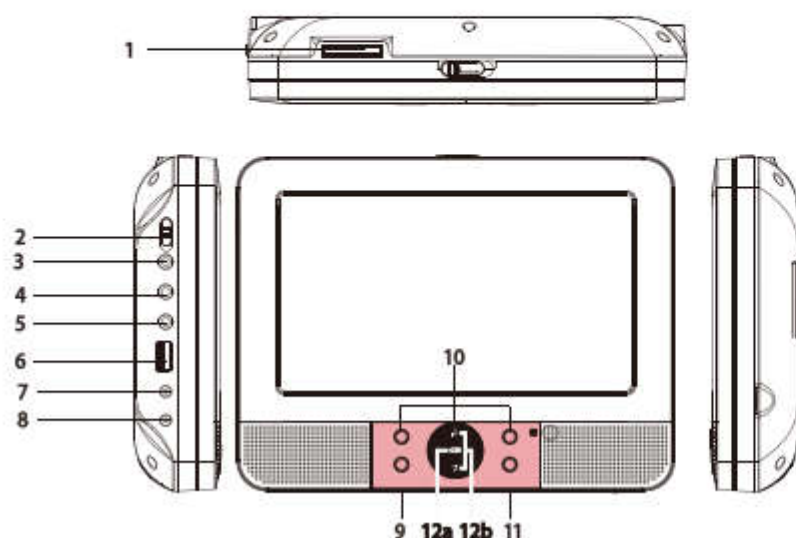

1. SD/MMC
2. STRÖM PÅ/AV
3. UTTAG FÖR HÖRLURAR
4. VIDEO/LJUD UT
5. VIDEO/LJUD IN
6. USB
7. DC UT
8. DC IN 9–12 V
9. SKRIV IN
10. UPP/NED/VÄNSTER/HÖGER
11. KÄLLA
12. Indikator för batteriladdning
  - a. Batteriikonen lyser rött när batteriet laddas. Den släcks när batteriet är fulladdat.
  - b. De två ikonerna lyser rött när enheten är slås på.

## Sätt i batteriet

1. Öppna batteriluckan.

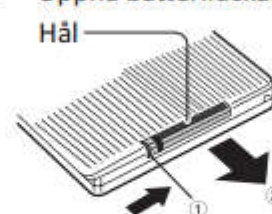

2. Sätt i batteriet.

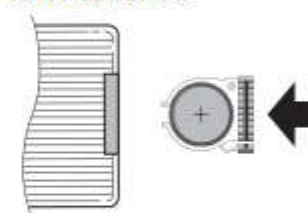

Glöm inte att ta bort plastkortet när du använder fjärrkontrollen för första gången.

### OBS:

Ta ur batteriet vid förvaring eller om DVD-spelaren inte ska användas under en längre tid.

### VARNING

Förtär inte batteriet. Risk för kemisk brännskada (Den medföljande fjärrkontrollen) Denna produkt innehåller ett knappcells batteri. Om knappcells batteriet sväljs kan det orsaka svåra inre brännskador på bara två timmar, och leda till dödsfall. Håll nya och använda batterier borta från barn.

Om batterifacket inte går att stänga ordentligt bör du sluta använda produkten och hålla den borta från barn.

Om du tror att batterier har svalts eller finns någonstans i kroppen ska du omedelbart söka läkarvård.

För att förhindra eventuella hörselskador ska du inte lyssna på hög volym under långa perioder.



# Enhetens reglage

## Fjärrkontroll

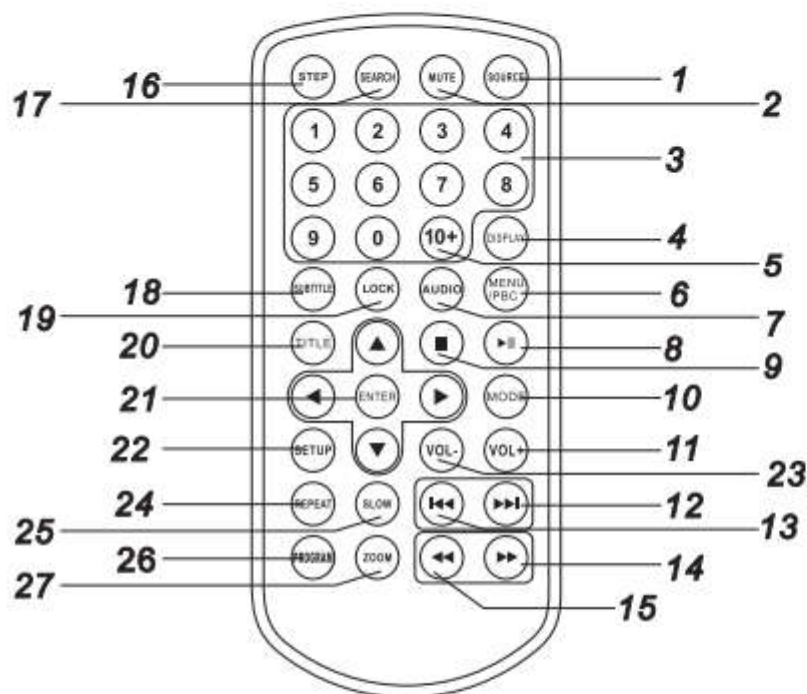

### 1. KÄLLA

DVD/KORT/USB.

### 2. LJUDLÖS

Stänger av ljudet.

### 3. NUMMERKNAPPAR 0-9

Väljer numrerade objekt i menyer.

### 4. VISNING

För att visa information om uppspelningstid och status.

### 5. KNAPPEN 10+

För att välja spår 10 eller högre trycker du först på 10+. Exempel: för att välj spår 12 trycker du först på 10+ och sedan på nummerknapp 2.

### 6. MENY/PBC

Återgå till DVD-grundmenyn (DVD).

PBC på/av (VDC).

### 7. LJUD

**DVD** Tryck på LJUD (AUDIO) flera gånger under uppspelningen för att höra ett annat språk eller ljudspår, om det finns tillgängligt.

**MP3 CD VCD** Tryck på LJUD (AUDIO) flera gånger under uppspelningen för att höra en annan ljudkanal (höger, vänster, mix, stereo).

### 8. SPELA UPP/PAUS

Tryck på SPELA UPP/PAUS en gång för att pausa uppspelningen, tryck på SPELA UPP/PAUS en gång till för att återuppta uppspelningen.

### 9. STOPP

När denna knapp trycks in en gång registrerar enheten var uppspelningen stoppats. Uppspelningen återupptas på det stället om du trycker på uppspelning (▶) igen. Om du trycker på knappen STOPP igen istället för på knappen UPPSPELNING (▶) återupptas dock inte uppspelningen.

### 10. LÄGE

Ställ in LCD-parametrar (justera ljusstyrka, kontrast och färgmättnad).

### 11. VOL +

### 23. VOL -

Justera volymen

### 12. Hoppa framåt

Gå till nästa kapitel/spår.

### 13. Hoppa bakåt

Gå till föregående kapitel/spår, eller till det första spåret.

### 14. KNAPPEN ▶▶

Tryck på KNAPPEN ▶▶ för att hoppa framåt i fem olika hastigheter (x2 -> x4 -> x8 -> x16 -> x32 -> UPPSPELNING). Tryck på knappen UPPSPELNING för att återgå till normal uppspelning.

## Fjärrkontroll

### 15. KNAPPEN ◀◀

Tryck på KNAPPEN ◀◀ för att hoppa bakåt i fem olika hastigheter (x2 -> x4 -> x8 -> x16 -> x32 -> UPPSPELNING). Tryck på knappen UPPSPELNING för att återgå till normal uppspelning.

### 16. STEGA

Stega rörelsen i DVD-läge.

### 17. SÖK

Gå till en viss tidpunkt, titel eller kapitel i DVD-läge.

### 18. UNDERTEXT

Tryck på UNDERTEXT (SUBTITLE) flera gånger under uppspelning för att se undertextning på olika språk.

### 19. LÅS

Tryck på knappen LÅS (LOCK) på fjärrkontrollen för att låsa spelarens/fjärrkontrollens knappar (förutom knappen UTMATNING, ON/OFF-omkopplaren (på/av) och knappen LÅS (LOCK) på fjärrkontrollen). Tryck på knappen LÅS (LOCK) igen för att låsa upp knapparna. När spelaren stängs av, stängs låsfunktionen av automatiskt.

### 20. TITEL

Gå tillbaka till DVD-titelmenyn

### 21. SKRIV IN

Bekräftar menyval.

### 22. INSTÄLLNING

Öppnar eller går ur inställningsmenyn.

### 24. UPPREPA

Tryck på UPPREPA (REPEAT) under uppspelning för att välja önskat upprepningssläge.

**DVD**: du kan välja upprepning av kapitel/titel/av.

**CD** **VCD**: du kan välja upprepning en gång/allt/av.

**MP3**: du kan välja upprepning en gång/mapp/av.

### 25. LÅNGSAMT

Tryck på knappen LÅNGSAMT (SLOW) flera gånger för att starta långsam uppspelning och växla mellan olika hastigheter. Hastigheterna är 1/2, 1/4, 1/8, 1/16 och normal.

### 26. PROGRAMMERING

**DVD** **VCD**: Med programmeringsfunktionen kan du lagra dina favoritspår från skivan. Tryck på knappen PROGRAM, så visas PROGRAM MENU (programmeringsmeny) på skärmen. Nu kan du använda sifferknapparna för att direkt mata in titlar, kapitel eller spårnummer och välja alternativet PLAY (uppspelning). Återgå till normal uppspelning genom att trycka på PROGRAM och välja alternativet Clear Program (rensa programmering) i programmeringsmenyn. Tryck på PROGRAM igen för att gå ur programmeringsmenyn.

### 27. ZOOM

**DVD** **VCD**: Använd ZOOM för att förstora eller förminska videobilden.

1. Tryck på ZOOM under uppspelning eller stillbildsvisning för att aktivera zoomfunktionen. En fyrkantig ram visas kort i den högra nedre delen av bilden.
2. Varje tryck på ZOOM-knappen ändrar tv-skärmen i följande ordning:  
2x storlek → 3x storlek → 4x storlek → 1/2 storlek → 1/3 storlek → 1/4 storlek → normal storlek

**JPEG**: Använd ZOOM för att förstora eller förminska bilden.

1. Tryck på ZOOM.
2. Använd "▶▶" för att förstora bilden eller "◀◀" för att förminska den. Använd knapparna ▲▼◀▶ för att förflytta dig i den zoomade bilden.



# INSTÄLLNING – Menyinställningar

## General Setup Page (sida för allmänna inställningar)

Tryck på knappen INSTÄLLNING (SETUP) för att komma till inställningsmenyn. Använd riktningknapparna ▲▼◀▶ för att välja önskad inställning. När inställningen är klar trycker du på INSTÄLLNING (SETUP) igen för att återgå till normal visning. Följande menyalternativ kan ändras:

### ● General Setup Page (sida för allmänna inställningar)

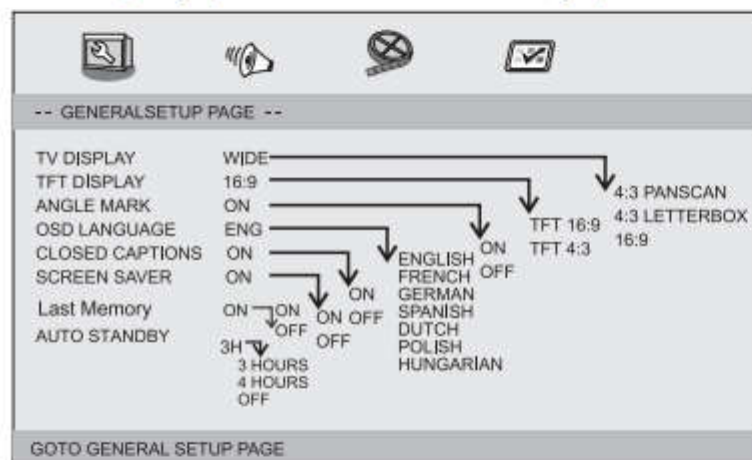

### ● TV DISPLAY (tv-skärm): Anger bildförhållandet för bilden som spelas upp.

**4:3 PANSKAN:** Om du har en vanlig tv och vill att båda sidorna av bilden ska trimmas eller formateras för att passa din tv-skärm.

**4:3 LETTERBOX:** Om du har en vanlig tv. I detta fall visas en bred bild med svarta fält på upptill och nedtill på tv-skärmen.

**16:9:** Bredbildsskärm (widescreen).

**TFT DISPLAY (TFT-skärm):** Välj om TFT-skärmen är 16:9 eller 4:3.

### ● Vinkelmarkering

Visar information om aktuell vinkelinställning i TFT-skärmens högra hörn, om detta är tillgängligt på skivan.

### ● OSD Language (OSD-språk)

Du kan välja de språkinställningar du föredrar.

### ● Closed Captions (dold undertextning)

Dold undertextning är data som är dolda i videosignalen på vissa skivor. Innan du väljer den här funktionen bör du kontrollera att skivan innehåller dold undertextning och att din tv också har den här funktionen.

### ● Screen Saver (Skärmläckare)

Denna funktion används för att aktivera eller inaktivera skärmläckaren.

### ● Last Memory (senaste minne)

Om denna funktion ställs på ON (på), kommer DVD-skivan att återupptas på den senast kända positionen, när enheten stoppades, stängdes av eller DVD-skivan sattes i igen.

### ● Auto Standby (Automatisk standby)

Denna funktion används för att välja inställningar för automatisk standby efter 3 eller 4 timmar.

**3 HOURS (3 timmar):** enheten övergår till standbyläge efter 3 timmar om ingen interaktion från användaren sker under denna tidsperiod.

**4 HOURS (4 timmar):** enheten övergår till standbyläge efter 4 timmar om ingen interaktion från användaren sker under denna tidsperiod.

**OFF (av):** funktionen för automatisk standby är inaktiverad och enheten förblir i läget "på" även om användaren inte gör något.

## Audio Setup Page (sida för ljudinställningar)

### ● Audio Setup Page (sida för ljudinställningar)

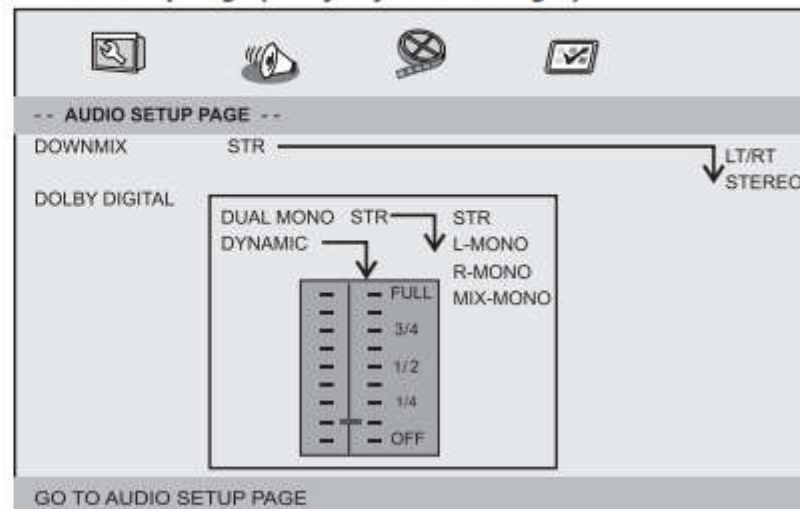

# INSTÄLLNING – Menyinställningar

## Audio Setup Page (sida för ljudinställningar)

- Downmix  
Med detta alternativ kan du ställa in DVD-spelarens analoga stereoutgång.  
→ **LT/RT (VT/RT)** – välj det här alternativet om DVD-spelaren är ansluten till en Dolby Pro Logic-dekoder.  
→ **Stereo** – välj det här alternativet när utmatningen spelar upp ljud endast från de två främre högtalarna.
- Dolby Digital  
Alternativen som ingår i inställningarna för digital dolby är: "Dual Mono" (dubbel mono) och "Dynamic" (dynamisk).
- Dual Mono (dubbel mono)  
→ **Stereo**: Vänster monoljud skickar ut signaler till vänster högtalare och höger monoljud skickar ut signaler till höger högtalare.  
→ **L-Mono (v-mono)**: Vänster monoljud skickar ut signaler till vänster och höger högtalare.  
→ **R-Mono (h-mono)**: Höger monoljud skickar ut signaler till vänster och höger högtalare.  
→ **Mix Mono**: Vänster och höger mixad monoljud skickar ut signaler till vänster och höger högtalare.
- Dynamic (Dynamisk)  
Komprimering av det dynamiska omfånget.

## Video Setup Page (sida för videoinställningar)

- Video Setup Page (sida för videoinställningar)



Brightness (ljusstryka), Contrast (kontrast), Hue (färgton), Saturation (färgmättnad): inställningar för videokvalitet.

## Preference Page (sida för inställningar)

- Preference Page (sida för inställningar)

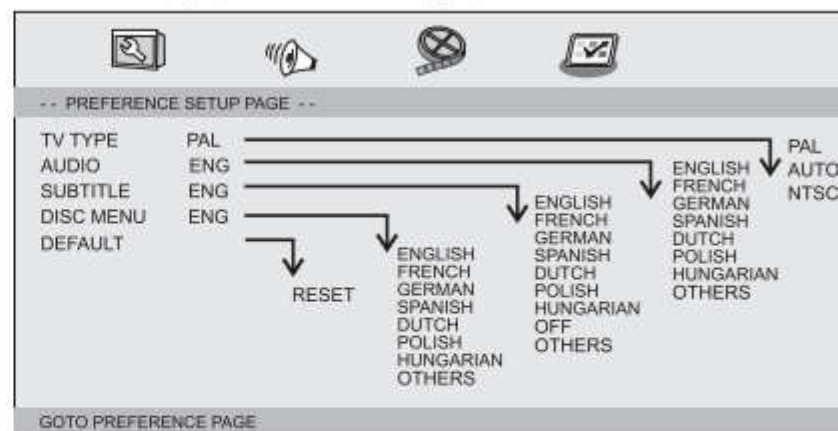

- TV Type (typ av tv)  
Välj det färgsystem som din tv använder vid uppspelning av ljud/video. Denna DVD-spelare är kompatibel med både NTSC och PAL.



# INSTÄLLNING – Menyinställningar

## Preference Page (sida för inställningar)

**PAL** – Välj detta om den anslutna TV:n använder systemet PAL.

Då ändras videosignalen från NTSC-skivor så de spelas upp i PAL-format.

**NTSC** – Välj detta om den anslutna TV:n använder systemet NTSC.

Då ändras videosignalen från PAL-skivor så de spelas upp i NTSC-format.

**Auto (automatiskt)**: Ändra videosignalutgången automatiskt beroende på vilket skivformat som spelas upp.

- **Audio (ljud)**: Väljer språk för ljud (om tillgängligt).
- **Subtitle (undertext)**: Väljer språk för undertexterna (om tillgängligt).
- **Disc Menu (skivmeny)**: Väljer språk för skivmenyn (om tillgängligt).
- **Default (standard)**: Återgå till fabriksinställningen.

### Titta på en DVD på DVD-spelare A och B

Det går att titta på samma DVD på DVD-spelare A och B samtidigt.

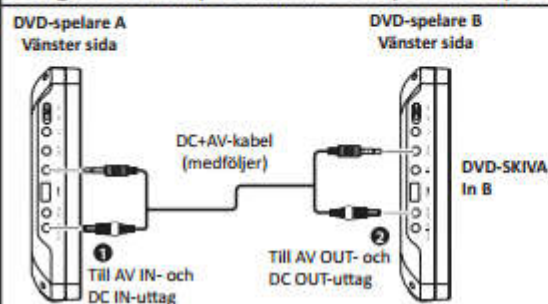

1. Anslut DVD-spelare A och B med hjälp av den medföljande DC+AV-kabeln. Sätt i AV-kabeln i AV OUT-uttaget på den DVD-spelare som DVD-skivan sitter i (B). Sätt i AV-kabelns andra ände i AV IN-uttaget på den andra DVD-spelaren (A).
2. Slå på DVD-spelare A och B.
3. På den "underordnade" DVD-spelaren (den som DVD-skivan inte sitter i – A) måste du välja källan AV.
4. Använd reglagen/knapparna på den DVD-spelare som DVD-skivan sitter i (B).

### Ansluta till en tv

Om din tv har ljud-/videoingångar kan du ansluta DVD-spelaren till din tv med en vanlig AV-kabel.

## Elektroniska parametrar

Specifikation	Standardkrav
Effektförbrukning	: AC 100–240 V, 50/60 Hz
Energiförbrukning	: <15 W
Luftfuktighet vid användning	: 5 % till 90 %
Utmatning	VIDEO UT : 1 Vp-p (75 Ω)
	LJUD UT : 1,0 Vrms (1 KHz, 0 dB)
	Ljud : Högtalare: 1 W x 2, hörlursutgång

## System

Laser	: Halvledarlaser, våglängd 650 nm
Signalsystem	: NTSC/PAL
Frekvensåtergivning	: 20 Hz till 20 kHz (1 dB)
Signal-brusförhållande	: Mer än 80 dB (endast ANALOG OUT-anslutningar)
Dynamiskt omfång	: Mer än 80 dB (DVD/CD)

**N** Obs: Design och specifikationer kan komma att ändras utan föregående meddelande.

## Batteriparametrar

Batterispecifikationer:

Uteffekt: 7,4 V

Förvarings- och driftsförhållanden:

1. Lagringsförhållanden	Temperatur	Luftfuktighet
6 månader	-20 °C – +45 °C	65 ± 20 %
1 vecka	-20 °C – +65 °C	65 ± 20 %

2. Driftsförhållanden	Temperatur	Luftfuktighet
Standardladdning	0 °C – +45 °C	65 ± 20 %
Standardurladdning	-20 °C – +65 °C	65 ± 20 %



## 1. Garanti

Lenco erbjuder service och garanti i enlighet med europeisk lagstiftning, vilket innebär att du, vid reparationer (både under och efter garantins giltighetsperiod) ska kontakta din lokala återförsäljare.

Viktigt: Det är inte möjligt att skicka produkter som behöver repareras direkt till Lenco.

Viktigt: Om denna enhet öppnas eller görs åtkomlig av ett icke officiellt servicecenter på något sätt, utgår garantin.

Denna enhet är inte lämplig för yrkesmässig användning. Vid yrkesmässig användning, upphör samtliga garantier från tillverkaren att gälla.

## 2. Friskrivningsklausul

Uppdateringar av hård mjukvara och/eller hårdvarukomponenter görs regelbundet. Därmed kan vissa anvisningar, specifikationer och bilder i denna dokumentation skilja sig något från din särskilda situation. Alla artiklar beskrivna i denna guide är endast för illustration och kan inte tillämpas på någon speciell situation. Inga juridiska rättigheter eller anspråk kan erhållas från beskrivningen i denna manual.

## 3. Bortskaffande av gammal enhet



Denna symbol anger att den relevanta elektriska produkten eller batteriet ska inte kasseras i det allmänna hushållsavfallet i Europa. När den korrekta avfallsbehandlingen för produkten och batteriet ska säkerställas, ska elektrisk utrustning eller batterier kasseras i enlighet med varje krav på tillämplig lokal lagstiftning. Genom detta handlande, bidrar du till att återvinna naturresurser och förbättra normer för miljöskydd och kassering av elektrisk avfall (elektrisk och elektronisk utrustning).

## 4. CE-märkning



Härmed deklarerar Commaxx B.V. Wiebachstraat 37, 6466 NG Kerkrade, The Netherlands att den här produkten uppfyller EU:s väsentliga direktivkrav.

Försäkran om överensstämmelse kan erhållas från [techdoc@commaxxgroup.com](mailto:techdoc@commaxxgroup.com)

## 5. Service

För mer information och support via vår helpdesk går du till [www.lenco.com](http://www.lenco.com)

Commaxx B.V. Wiebachstraat 37, 6466 NG Kerkrade, The Netherlands.