

Model: DIR-260/DIR-261



USER MANUAL

Internet, DAB+/FM radio with CD player and Bluetooth

HANDLEIDING

Internet, DAB+/FM-radio met cd-speler en Bluetooth

BEDIENUNGSANLEITUNG

Internet/DAB+/FM-Radio mit CD-Player und Bluetooth

MODE D'EMPLOI

Radio Internet DAB+/FM avec lecteur CD et Bluetooth

MANUAL DEL USUARIO

Radio DAB+/FM con Internet y con reproductor de CD y Bluetooth

MANUALE D'USO

Internet, radio DAB+/FM con lettore CD e Bluetooth

Index:

English.....	3
Nederlands	36
Deutsch.....	82
Français.....	130
Español	176
Italiano.....	221

CAUTION:

Usage of controls or adjustments or performance of procedures other than those specified herein may result in hazardous radiation exposure.

PRECAUTIONS BEFORE USE**KEEP THESE INSTRUCTIONS IN MIND:**

1. Do not cover or block any ventilation openings. When placing the device on a shelf, leave 5 cm (2") free space around the whole device.
2. Install in accordance with the supplied user manual.
3. Keep the device away from heat sources such as radiators, heaters, stoves, candles and other heat-generating products or naked flame. The device can only be used in moderate climates. Extremely cold or warm environments should be avoided. Working temperature between 0° and 35°C.
4. Avoid using the device near strong magnetic fields.
5. Electrostatic discharge can disturb normal usage of this device. If so, simply reset and restart the device following the instruction manual. During file transmission, please handle with care and operate in a static-free environment.
6. Warning! Never insert an object into the product through the vents or openings. High voltage flows through the product and inserting an object can cause electric shock and/or short circuit internal parts. For the same reason, do not spill water or liquid on the product.
7. Do not use in wet or moist areas such as bathrooms, steamy kitchens or near swimming pools.
8. The device shall not be exposed to dripping or splashing and make sure that no objects filled with liquids, such as vases, are placed on or near the apparatus.
9. Do not use this device when condensation may occur. When the unit is used in a warm wet room with damp, water droplets or condensation may occur inside the unit and the unit may not function properly; let the unit stand in power OFF for 1 or 2 hours before turning on the power: the unit should be dry before getting any power.
10. Although this device is manufactured with the utmost care and checked several times before leaving the factory, it is still possible that problems may occur, as with all electrical appliances. If you notice smoke, an excessive build-up of heat or any other unexpected phenomena, you should disconnect the plug from the main power socket immediately.
11. This device must operate on a power source as specified on the specification label. If you are not sure of the type of power supply used in your home, consult your dealer or local power company.
12. Keep away from animals. Some animals enjoy biting on power cords.
13. To clean the device, use a soft dry cloth. Do not use solvents or petrol based fluids. To remove severe stains, you may use a damp cloth with dilute detergent.
14. The supplier is not responsible for damage or lost data caused by malfunction, misuse, modification of the device or battery replacement.
15. Do not interrupt the connection when the device is formatting or transferring files. Otherwise, data may be corrupted or lost.
16. If the unit has USB playback function, the USB memory stick should be plugged into the unit directly. Don't use an USB extension cable because it can cause interference resulting in failing of data.
17. The rating label has been marked on the bottom or back panel of the device.
18. This device is not intended for use by people (including children) with physical, sensory or mental disabilities, or a lack of experience and knowledge, unless they're under supervision or have received instructions about the correct use of the device by the person who is responsible for their safety.
19. This product is intended for non professional use only and not for commercial or industrial use.
20. Make sure the unit is adjusted to a stable position. Damage caused by using this product in an unstable position vibrations or shocks or by failure to follow any other warning or precaution contained within this user manual will not be covered by warranty.

21. Never remove the casing of this device.
22. Never place this device on other electrical equipment.
23. Do not allow children access to plastic bags.
24. Only use attachments/accessories specified by the manufacturer.
25. Refer all servicing to qualified service personnel. Servicing is required when the device has been damaged in any way, such as the power supply cord or the plug, when liquid has been spilled or objects have fallen into the device, when the device has been exposed to rain or moisture, does not operate normally, or has been dropped.
26. Long exposure to loud sounds from personal music players may lead to temporary or permanent hearing loss.
27. If the product is delivered with power cable or AC power adaptor:
 - If any trouble occur, disconnect the AC power cord and refer servicing to qualified personnel.
 - Don't step on or pinch the power adaptor. Be very careful, particularly near the plugs and the cable's exit point. Do not place heavy items on the power adaptor, which may damage it. Keep the entire device out of children's reach! When playing with the power cable, they can seriously injure themselves.
 - Unplug this device during lightning storms or when unused for a long period.
 - The socket outlet must be installed near the equipment and must be easily accessible.
 - Do not overload ac outlets or extension cords. Overloading can cause fire or electric shock.
 - Devices with class 1 construction should be connected to a main socket outlet with a protective earthed connection.
 - Devices with class 2 construction do not require a earthed connection.
 - Always hold the plug when pulling it out of the main supply socket. Do not pull the power cord. This can cause a short circuit.
 - Do not use a damaged power cord or plug or a loose outlet. Doing so may result in fire or electric shock.
28. If the product contains or is delivered with a remote control containing coin/cell batteries:

Warning:

 - "Do not ingest battery, Chemical Burn Hazard" or equivalent warning.
 - [The remote control supplied with] This product contains a coin/button cell battery. If the battery is swallowed, it can cause severe internal burns in just 2 hours and can lead to death.
 - Keep new and used batteries away from children.
 - If the battery compartment does not close securely, stop using the product and keep it away from children.
 - If you think batteries might have been swallowed or placed inside any part of the body, seek immediate medical attention.
29. Caution about the use of Batteries:
 - Danger of explosion if battery is incorrectly replaced. Replace only with the same or equivalent type.
 - Battery cannot be subjected to high or low extreme temperatures, low air pressure at high altitude during use, storage or transportation.
 - Replacement of a battery with an incorrect type that can result in an explosion or the leakage of flammable liquid or gas.
 - Disposal of a battery into fire or a hot oven, or mechanically crushing or cutting of a battery, that can result in an explosion.
 - Leaving a battery in an extremely high temperature surrounding environment that can result in an explosion or that leakage of flammable liquid or gas.
 - A battery subjected to extremely low air pressure that may result in an explosion or the leakage of flammable liquid or gas.
 - Attention should be drawn to the environmental aspects of battery disposal.

INSTALLATION

- Unpack all parts and remove protective material.
- Do not connect the unit to the mains before checking the mains voltage and before all other connections have been made.

*** Those instruction are related only to products using power cable or AC power adaptor.**

Accessories:

User manual

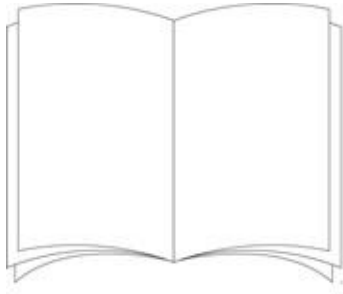

Power adaptor

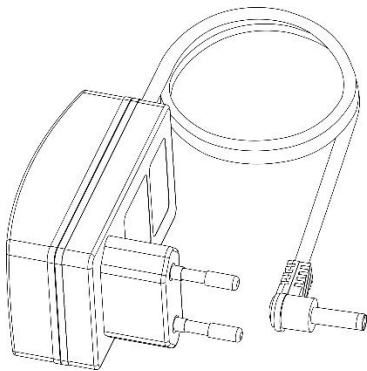

Remote control



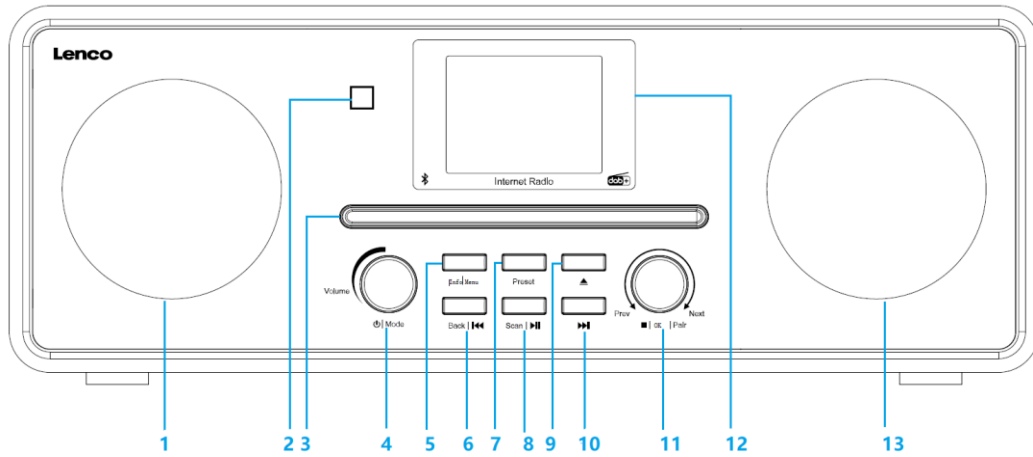

- | | |
|-----------------------------|--------------------------------|
| 1. Driver | 8. Scan/Play/pause Button |
| 2. Remote Control Receiver | 9. CD Eject Button |
| 3. CD Passages | 10. Next Button |
| 4. Volume/Standby/Mode knob | 11. Stop/OK/pair/navigate knob |
| 5. Menu Button | 12. LCD Display (TFT 2.8") |
| 6. Back/Prev Button | 13. Driver |
| 7. Preset Button | |

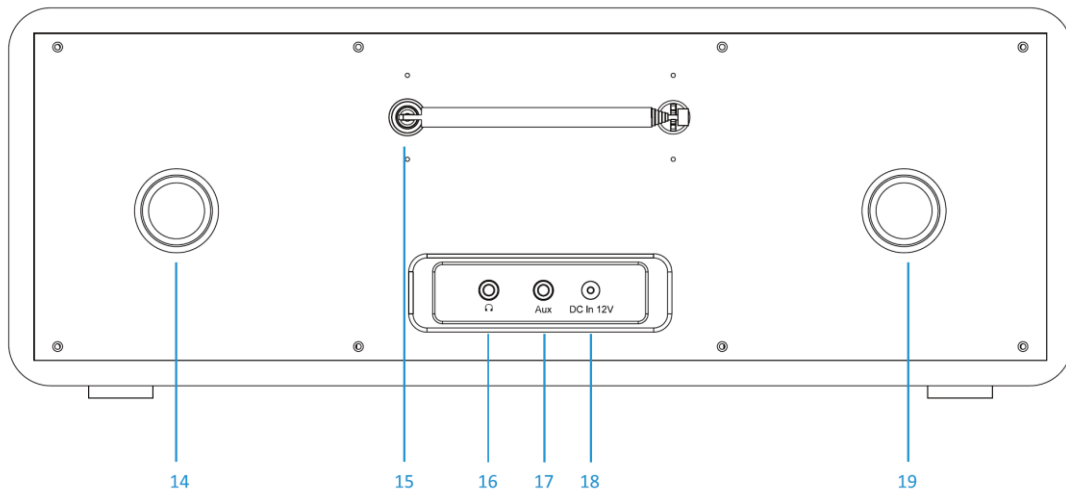

- | | |
|---------------------------|------------------------|
| 14. Inverter tube | 15. Telescopic antenna |
| 16. Earphone jack | 17. Aux jack |
| 18. DC in jack (12V/2.5A) | 19. Inverter tube |

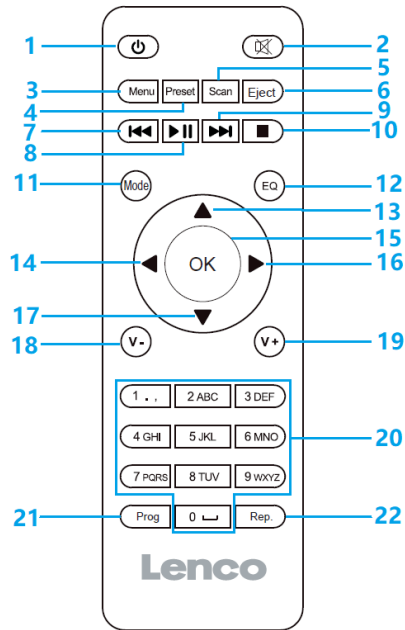

- | | |
|--|--|
| 1. ⏻ Standby button | 12. Equalizer settings |
| 2. 🗙 Switch speaker ON/OFF | 13. ▲ Up cursor button |
| 3. Menu -Main menu and Info | 14. ◀ Left cursor button |
| 4. Preset -saved stations, Favorites, etc | 15. OK Confirm selection |
| 5. Scan -DAB/FM scan | 16. ▶ Right Cursor button |
| 6. Eject button | 17. ▼ Down cursor button |
| 7. ⏮ Go back one track | 18. V- Decrease volume |
| 8. ⏸ Play/Pause | 19. V+ Increase volume |
| 9. ⏭ Go forward one track | 20. 0.....9 Call up favorites/Memory; input letters and numbers |
| 10. ■ Stop play button | 21. Prog for CD |
| 11. Mode button | 22. Rep. for CD |

Battery installation for remote control:

1. Push on the 'open' marking of the battery cover and slide it downwards
2. Install two (2) x AAA size batteries into the battery compartment (check the correct polarity)
3. slide the battery cover back

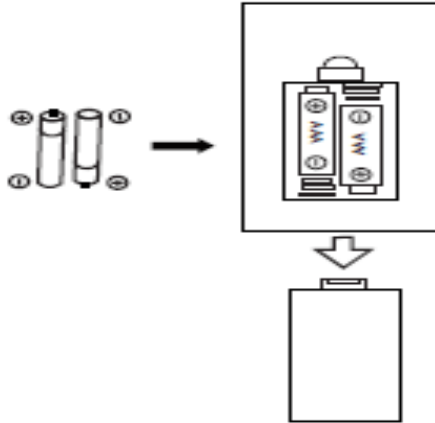

Battery Precautions:

Follow these precautions:

1. Use only the type of battery specified in this manual.
2. Be sure to follow the correct polarity when installing the battery as indicated in the battery compartment. A battery which is inserted in the wrong way may cause damage to the device.
3. Do not try to recharge single use batteries. (Follow the battery manufacturer's directions.)
4. Do not throw batteries into fire because they may explode.
5. Clean the battery contacts of the device prior to replacing empty batteries.

First use

1. Plug the Adapter into the wall outlet, the display will appear as below.

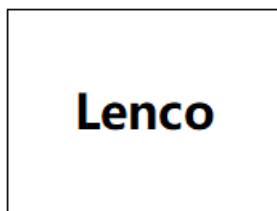

2. Wait for about 20 seconds, the display will appear as below. Turn the NAVIGATE knob on the unit counterclockwise or press the navigate button on remote control to highlight "YES", and press the OK knob on the unit or press the OK button on remote control to continue.



3. The display will appear as below. Turn the NAVIGATE knob on the unit or press the navigation buttons on the remote control to highlight the desired hour format, then press the OK knob on the unit or press the OK button on remote control to continue.

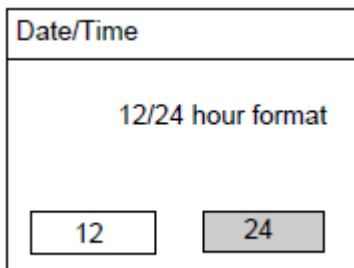

4. The date and time update page will appear as below.

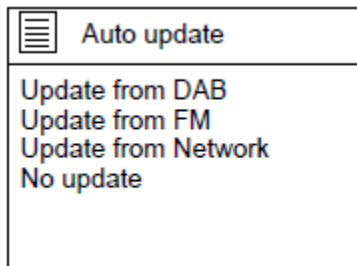

Explanation of the options:

Update from DAB: The time and date will be synchronized from a DAB signal

Update from FM: The time and date will be synchronized from a FM signal

Update from Network: The time will be synchronized from the Internet/network signal

No update: Time and date have to be set manually

Turn the NAVIGATE knob on the unit or use the navigate buttons on the remote control to highlight your selection and press OK to confirm your selection

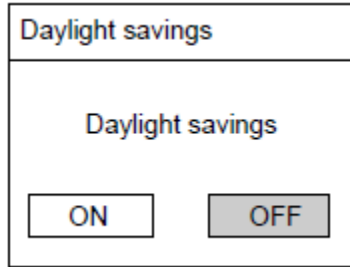

If 'No update' is selected:

Set the date and time manually.

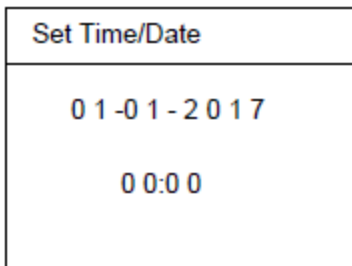

The day number will flash, Turn the NAVIGATE knob on the unit or use the navigate buttons on the remote control to set the desired day, then press the 'OK' button on the unit or the remote control to confirm. Now the month number will flash. Use the same procedure as setting the day, then do the same to set the year and time. Go ahead to next setup page.

5. The Network settings page will appear as below. Turn the NAVIGATE knob on the unit or use the navigation buttons on the remote control to select 'YES' or 'NO'.

Press the "OK" knob on the unit or remote control to continue.

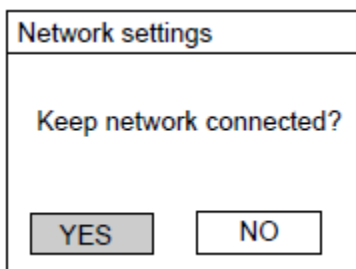

6. The screen will be as below. On the SSID page, choose one of the wireless networks from the list or choose one of the network with the prefix [WPS]...

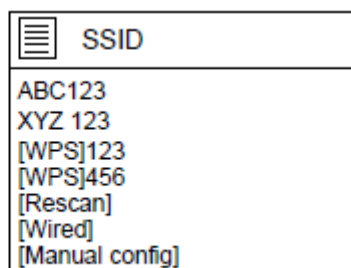
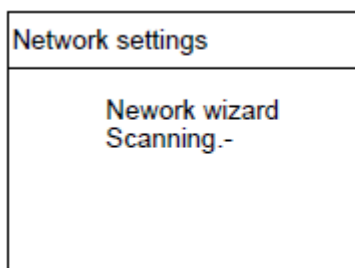

If for example, the wireless network ABC123 is selected, the Key page will pop up.

Turn the NAVIGATE knob on the unit or using the navigate button on remote control to highlight the character needed, press the 'OK' button on the unit or remote control to continue to the next character and repeat the above to complete your WIFI password.

BKSP = delete the last entered character

OK = confirm the password

CANCEL = cancel entering the password

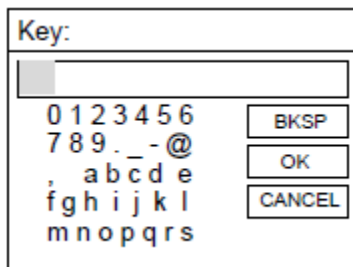

After completing the correct password, select the OK on the display and press the 'OK' button on the remote control to continue. The next pages will appear as below.

NOTE: You can also use the number buttons on the remote control to enter the WIFI password.

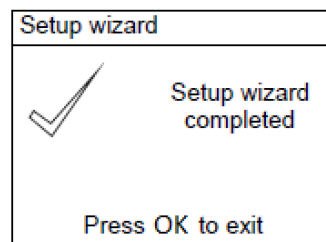
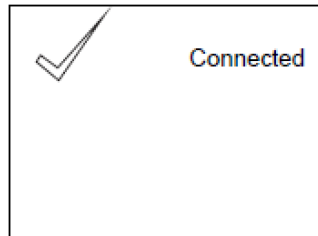
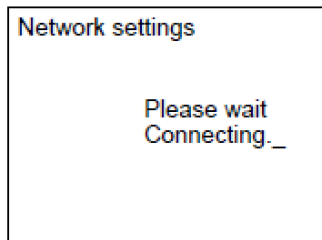

When setup wizard completed, press the NAVIGATE knob or press the OK button on remote control to exit

In the SSID page, if for example the network [WPS] 123 is selected, the WPS Menu page will appear.

NOTE: to use the WPS function you will need a WPS compatible WIFI router!

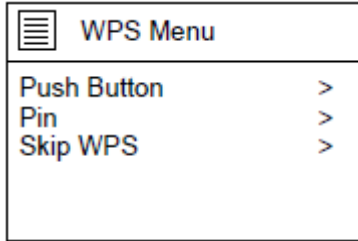

If "Push Button" is selected, the below page will appear. Press the WPS connect button on your router and then press the OK knob on the unit or the remote control.

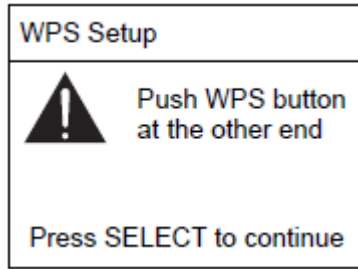

If "Pin" is selected, the unit generates an 8-digit code number which you have to enter in your wireless router/accesspoint configuration menu. (check the manual of your router if you need help)

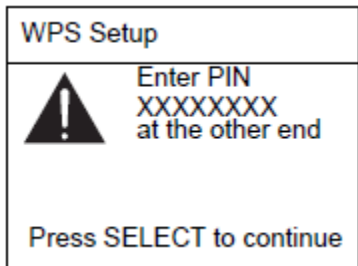

When "Skip WPS" is selected, the below page will appear. Enter your WIFI network paskey

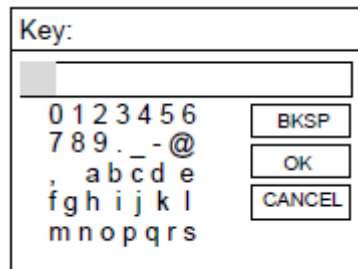

Turn the NAVIGATE knob on the unit or using the navigate button on remote control to highlight the character needed, press the 'OK' button on the unit or remote control to continue to the next character and repeat the above to complete your WIFI password.

BKSP = delete the last entered character

OK = confirm the password

CANCEL = cancel entering the password

After completing the correct password, select the OK on the display and press the 'OK' button on the remote control to continue.

NOTE: You can also use the number buttons on the remote control to enter the WIFI password.

Main Menu

After setup is completed, the unit will enter the main menu. The following page will appear. Turn the NAVIGATE knob on the unit or press the navigate button on remote control to navigate through the items in main menu list.

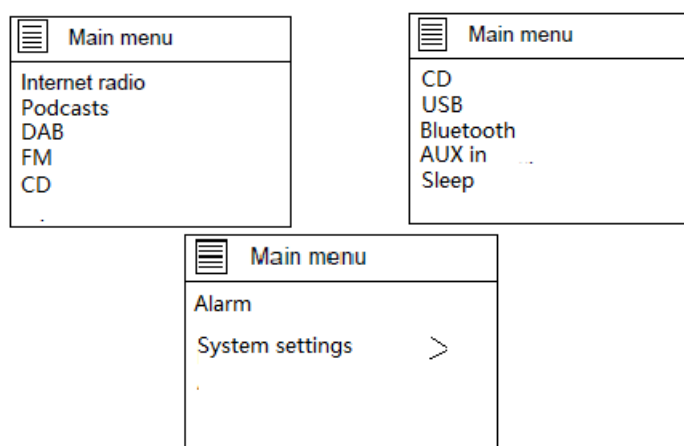

INTERNET RADIO

Select internet radio from the main menu or press 'mode' on the remote control until internet radio is selected.

The Lenco DIR-260/DIR-261 internet radio can play thousands of radio stations and podcasts from around the world through a broadband internet connection. When you select Internet radio mode, it contacts the solution provider Internet radio portal to get a list of stations, organized into different categories like Country and Popular. Once you select a station, radio connects directly to that station.

The common local controls for sound volume, mute, play/stop and Presets are available.

Note: The station list menu is provided from the Internet radio portal, so it is only accessible when radio is connected to the Internet. Station lists and submenus will change from time to time.

The station list is organized into various categories and search facilities:

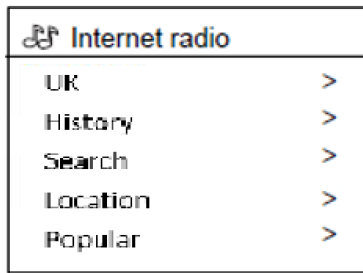

UK (this can be another country. Depends on the country you are using this device)

Presents a sub-menu to search for stations using a variety of categories, for example, local stations, BBC stations, Genres or stations from a specific city. Choose the required category and either a further list of sub categories is shown, or (if there is no further sub-categories) the available stations for the chosen category are listed.

History

When Internet radio mode restarts, the last-listened station is selected. To select another recently used station, select Menu > Station list > History then one of the stations listed. Most recent stations appear at the top of the list.

Search

You can also search through Internet broadcasts for stations with particular keywords in their title. To search, select Menu > Station list > Search. Enter a keyword by selecting characters in turn, then OK. The search entry screens are similar in operation to the Wi-Fi passphrase entry screen.

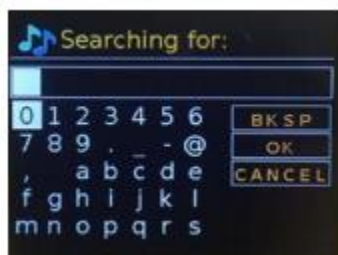

Select a broadcast from the list.



Location

To select an Internet broadcast from a particular location, select Menu > Station list > Location. Select a continent from the menu and a list of countries available is presented, select a country and the available internet radio stations are presented. Choose a radio station from the list to tune to that station.

Popular

Presents a list of the most popular internet stations from around the world.

Discover

Allows you to select from a list of stations defined by either their origin (Country), Genre (style of music) or language. Navigate through the category options; once you have made your selection a screen confirms your selected category and the number stations within that category. To see the list, select the option showing the number of available stations.

Now playing information

While the stream is playing, the screen shows its name and description. If artist and track information is available, this is also shown. To view further information, press Info. Each time you press Info, another set of information is displayed, cycling through the following details:

- Slogan (default; where available)
- Language/Location
- Codec and sampling rate
- Playback buffer
- Today's Date

Podcasts

This Radio can play podcasts from around the world through a broadband internet connection. When you select Podcast mode, radio contacts the solution provider portal to get a list of available podcasts. Once you select a podcast, radio connects directly to that podcast source. To enter Podcast mode, either press Mode to cycle through the listening modes until Podcasts is displayed or select Menu > Main menu > Podcasts. The common local controls for sound volume, mute, play/pause and Presets are available.

Note: The podcast menu is provided from the Podcast portal, so it is only accessible when radio is connected to the Internet. Podcast lists and submenus will change from time to time.

- UK
- Search
- Popular
- Location
- Discover

UK (this can be another country. Depends on the country you are using this device)

Presents a sub-menu to search for podcasts using a variety of categories, for example, comedy of the week, books and authors, popular, etc. Choose your favorite category and either a further list of sub categories is shown, or (if there is no further sub-categories) the available podcasts for the chosen category are listed.

Search

You can also search through podcasts with particular keywords in their title. To search, select Menu > Podcast list > Search. Enter a keyword by selecting characters in turn, then OK. The search entry screens are similar in operation to the Wi-Fi passphrase entry screen.

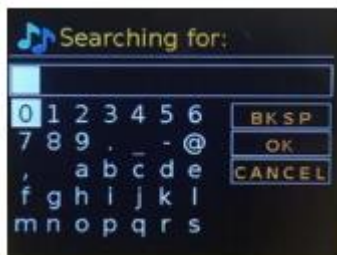

Select a broadcast from the list.

Location

To select a Podcast from a particular location, select Menu > Podcast list > Location >. Select a continent from the menu and a list of countries available is presented, select a country and the available podcasts are presented. Choose a podcast from the list to tune to that podcast.

Popular

Presents a list of the most popular podcasts from around the world.

Discover

Allows you to select from a list of podcasts defined by either their origin (Country), Genre (style of music) or language. Navigate through the category options; once you have made your selection a screen confirms your selected category and the number podcasts within that category. To see the list, select the option showing the number of available podcasts.

Storing a station as a favorite

Internet Radio Station storing a preset:

During play, press and hold the 'Preset' button on the unit or remote control to store the current station as a favorite.

The following page will appear:

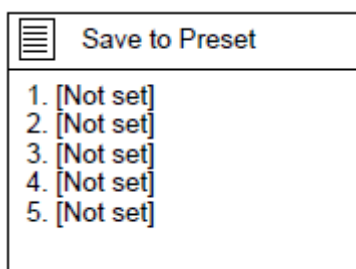

Press the ▲ or ▼ buttons on remote control and select your desired location, press the 'OK' button on the unit/remote control to confirm storing the station on the selected preset.

Repeat the above steps to store up to 10 preset stations.

You will find them in My Added Stations list.

Recall a stored preset

Press the 'PRESET' button on the unit or remote control to recall a stored station, turn the NAVIGATE knob on the unit or use the navigate buttons on the remote control to recall a stored station, press 'OK' and listen to the selected station.



Station information:

Press the 'INFO' button on the remote control repeatedly to check the available station information.

Press the ►|| button to pause and press it again to resume play.

Press the MENU button on the unit or press the Menu button on remote control to return back to internet radio menu.

Explanation of symbol on playing page:

 1	This symbol indicates one station stored.
	This symbol indicates wired connection.
	This symbol indicates wireless connection.

DAB radio mode

The DAB radio mode receives DAB/DAB+ digital radio and displays information about the station, stream and track playing. To enter DAB mode, either press Mode to cycle through the listening modes until DAB Radio is displayed, or select Menu > Main menu > DAB. The DAB radio mode menu offers the following options:

- Station list
- Scan
- Manual tune

- Prune invalid
- DRC
- Station order
- System settings
- Main Menu

Station List

The first time you select DAB radio mode, or if the station list is empty, radio automatically performs a full scan to see what stations are available. You may also need to start a scan manually to update the list of stations for one of the following reasons:

- Available stations change from time to time
- If reception was not good for the original scan (for example the antenna was not up), this may result in an empty or incomplete list of available stations.
- If you have poor reception of some stations (burbling), you may wish to list only stations with good signal strength.

A question mark before a station in a list indicates that station is currently unavailable. Depending on the cause of the loss of signal this may be only temporary. Stations that unlikely to be available again (for example you have moved out of the broadcast range of a station), can be removed from the station list.

Scan for stations

To start a scan manually, select Menu > Scan. Once the scan is complete, the radio shows a list of available stations. The manual tune menu option allows the user to select a particular channel and display the signal strength for that channel.

Remove stations from list

To remove stations that a listed but unavailable, select Menu > Prune invalid.

Selecting stations

To listen to or change a station, select Menu > Station List and press OK knob. Scroll knob control to select station you want to listen to. Stations listed with a '?' question mark in front of them are not available. Once selected, the station plays and the screen shows 'playing' information about the station, track or show broadcast by the station. Alternatively, pressing either the left and right keys, jumps to the next station up or down in the station list. Preset stations can be stored and recalled as described in Section 4.5 presets.

Now playing information

While the stream is playing, the screen shows its name and DLS (Dynamic Label segment) information broadcast by the station giving real-time information such as programme name, track title and contact details. Stereo broadcasts are indicated with an icon at the top of the screen. To view further information, press Info. Each time you press Info, another set of information is displayed, cycling through DLS text, programme type, ensemble name/frequency, signal strength/error rate, bit rate/codec/channels, today's date and DL Plus (if available).

Slideshow

When slideshow is available (dependent on the broadcasted signal), the images are displayed on the left side of the screen. To cycle through the different display options (thumbnail, slide with DLS text and full screen slide) press the knob control.

Settings

Dynamic range compression (DRC)

Some DAB broadcasts offer dynamic range compression (DRC). This feature allows radios to compress the dynamic range of the output audio stream, so that the volume of quiet sounds is increased, and the volume of loud sounds is reduced. This can be useful if you are listening to music with a high dynamic range in a noisy environment (for example, classical music while cooking). To change the DRC setting for radio, select Menu > DRC, and then DRC high, DRC low or DRC off.

Note: Radio DRC setting does not have any effect if DRC data is not included in the broadcast.

Station order

You can choose the order of DAB station list to be either Alphanumeric, Ensemble or Valid, Ensemble lists groups of stations that are broadcast together on the same ensemble, for example BBC or South Wales local. Valid lists valid stations first, alphanumerically, then off-air stations. To change station order, select Menu > Station order > then Alphanumeric, Ensemble or Valid.

Station storing or preset:

While a station is playing, press and hold the 'PRESET' button on the unit or press and hold the preset button on the remote control.

The following screen will appear.

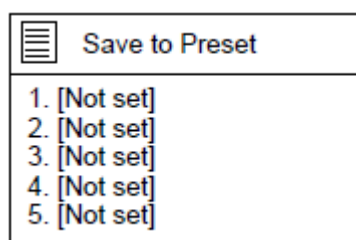

Turn the NAVIGATE knob on the unit or use the navigate buttons on the remote control to select the preset/storing position, press the OK knob on the unit or press the OK button on the remote control to confirm preset/storing.

Repeat the above steps to store/preset up to 10 stations.

IMPORTANT INFORMATION REGARDING DAB+ RECEPTION

DAB+ radio reception is different from FM radio reception.

- In FM, you can often still receive a weak station, but probably with a rustling or crackling sound.
- DAB + reception works digitally and if there is not enough signal you hear nothing. No hiss or crackle as with FM. This is not due to the radio, but to the fact that there is not enough DAB+ signal at that location.
- DAB + rule is: no or weak reception = no sound.

What can you do if you do not have direct DAB+ reception.

- Always point the antenna straight up vertically first.
- Do not place the radio too close to potential sources of interference such as, battery chargers, rotating machinery, computers, large metal surfaces, etc.
- Move the radio a few meters.
- Turn on the radio and activate a full scan in the DAB+ menu
- In the display of the radio you will see the progress of the scan and the number of stations found in the current position of the radio.

Important

- With DAB+ reception, there can be a very big difference in reception level between one location and "a few meters away". In case of a local weak DAB+ signal, move the radio to find a stronger signal.
- If you take the radio to another location, perform a full scan again. This will show you which DAB+ stations can be received there.

FM radio mode

FM radio mode receives analogue radio from the FM band and displays RDS (Radio Data System) information about the station and show (where broadcast). To enter FM Radio mode, either press Mode to cycle through the listening modes until FM Radio is displayed, or select Menu > Main menu > FM. The FM radio mode menu offers the following options:

- Scan Settings
- Audio Settings
- System Settings
- Main Menu

Selecting stations

To find a station, press OK. The frequency display starts to run up as radio scans the FM band. Alternatively, you can scan up or down by pressing and holding left or right buttons or tune manually with quick presses.

Note: Scanning can be set to search for strong signals only. Preset stations can be stored and recalled as described in Presets.

Now playing information

While a FM station is playing, the screen shows one of the two following sets data:

- If RDS information is available, by default the service name (i.e. station name) is displayed. You can cycle through further RDS information by pressing Info. Each time you press Info, another set of information is displayed, cycling through RDS radio text, RDS programme type, frequency and today's date.
- If no RDS information is available, the currently tuned frequency is shown.

Settings

Scan settings

By default, FM scans stop at any available station. This may result in a poor signal-to-noise ratio (hiss) from weak stations. To change the scan setting to stop only at stations with good signal strength, select Menu > Scan setting > Strong stations only? > Yes

Audio Settings

By default, all stereo stations are reproduced in stereo. For weak stations, this may result in a poor signal-to-noise ratio (hiss). To play weak stations in mono, select Menu > Audio setting > FM weak reception: Listen in mono only > Yes.

Station Recall:

After preset completed, press the MEMORY button or the Preset button to recall the stored station, press the OK knob or the OK button to listen to the selected station.

When Scan is selected, the unit will scan and stop at the next available station.

When Manual tune is selected, there will be a list of certain frequency, select one and play.

When Prune invalid is selected, there will remove all invalid stations from list.

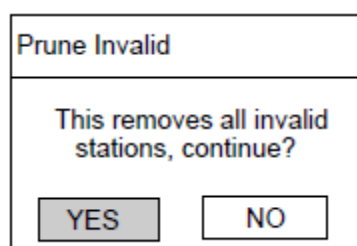

Select "YES" to remove all invalid stations, select "NO" to cancel.

When DRC is selected, set it to DRC high, DRC low or DRC off.

There are 3 levels of compression:

DRC Off - no compression. This is the default setting.

DRC Low - medium compression.

DRC High - maximum compression.

When Station order is selected, set it to Alphanumeric, Ensemble or Valid.

NOTE: If the reception is weak, please unwind or extend the telescopic antenna, or relocate the unit to get better reception

FM Mode:

In Main menu, if FM is selected, the following page will appear.



Symbol explanation:

	This symbol indicates one station stored.
	This symbol indicates the logo.
	This symbol indicates the audio type.
	This symbol indicates the signal strength.
	This symbol indicates wired connection.
	This symbol indicates wireless connection.

Automatic searching:

Method 1: Press the scan button on the unit to search automatically;

Method 2: Press the Scan button on the remote control to search automatically;

Method 3: Press and hold the **◀◀** or **▶▶** button on the unit and remote control to search up and down; when a station searched, it will stop and play.

Station storing or preset:

When a station searched (eg. 92.00MHz), press and hold the Preset button on the unit or press and hold the Preset button on the remote control, the following page will appear.

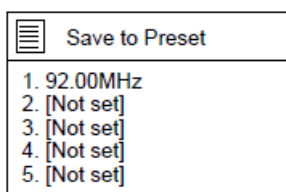

Turn the NAVIGATE knob on the unit or press the **▲** or **▼** button on the remote control to select the preset/storing position, press the NAVIGATE knob or press the OK button to confirm storing/preset.

Repeat the above steps to store/preset up to 10 stations.

Station recall:

After preset completed, press the Preset button to recall the stored station, press the OK knob or the OK button to listen to the selected station.

FM menu.:

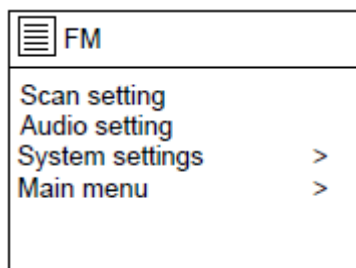

If scan setting is selected, the following page will appear, turn the NAVIGATE knob on the unit or press the navigate button on remote control to set to YES or NO.

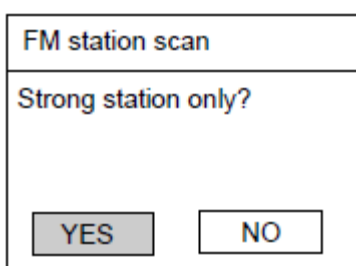

If Audio setting is selected, the following page will appear, turn the NAVIGATE knob on the unit or press the navigate button on remote control to set to YES or NO.

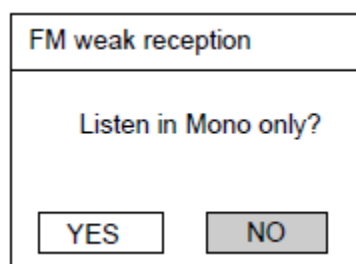

NOTE: If the reception is weak, please extend the telescopic antenna, or relocate the unit to get better reception.

Aux in mode:

Aux in mode plays audio from an external source such as an MP3 player.

To play audio with Aux in mode

1. To avoid sudden loud volume, turn the volume low on both radio and, if adjustable, the audio source device.
2. Connect the external audio source to the Aux in 3.5mm stereo socket.

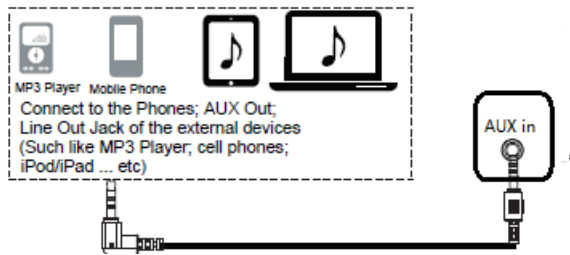

3. To enter Aux in mode, either press Mode to cycle through the listening modes until Aux in is displayed, or select Menu > Main menu > Aux in.

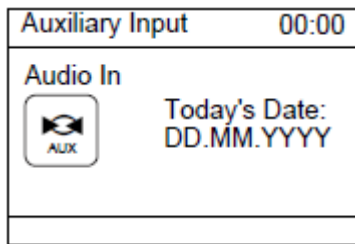

4. Adjust the volume of the DIR-260/DIR-261 radio (and, if necessary, the audio source device) as required.

During playing, use the control on your external device.

CD mode:

In Main menu, if CD is selected, the following page will appear.

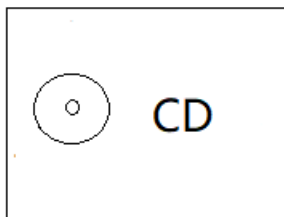

Press the Eject button on the unit or on the remote control to open the CD door.

Insert a CD disc into the CD compartment.

PLAY/PAUSE operation

Press OK button on the device or button on the remote control to start play.

Press Enter button on the device or button on the remote control to Pause.

Press button on the device or on the remote control to stop play.

Press or on the device to skip backward or forward to the desired track.

Press or button on the remote control to skip backward or forward to the desired track

TRACK PROGRAMMING

In CD/MP3 mode, press the prog button on remote control to start the memory function.

In CD disc: "P01" will display while "T00" flash, press ▲ or ▼ to select the track you want to memory.

Press *Prog* button on remote control to confirm. Repeat this operation can memorize 20 tracks.

REPEAT 1 To repeat the current track (song). "REPEAT" will display.

REPEAT ALL To repeat all tracks (full CD). "REPEAT ALL" will be displayed.

REPEAT FOLDER (in MP3 disc) To repeat the whole Folder. "REPEAT FOLDER" will be displayed.

RANDOM To shuffle all track and play them in random order. "RANDOM" will be displayed.

INTRO To play the first 10 seconds of every track.

Bluetooth mode:



The Bluetooth mode allows Bluetooth devices to pair with the radio, stream music and displays information about the track playing. To enter Bluetooth Audio mode, either press Mode to cycle through the listening modes until Bluetooth Audio is displayed, or select Menu > Main menu > Bluetooth. The Bluetooth Audio menu offers the following options:

- Setup Bluetooth
- View Details
- System Settings
- Main Menu

To pair a Bluetooth device with the radio

In Bluetooth mode, on your radio press Menu > Setup Bluetooth, this puts the radio into discoverable mode. The screen shows the Bluetooth name of the radio (Lenco DIR-260/DIR-261). On your Bluetooth smart device, make sure you Bluetooth is on and scan for device select the radio from the list of available Bluetooth devices.

To switch to another paired Bluetooth device

In Bluetooth mode, on the radio select Menu > View details > Paired Device List then select the required device from the list.

Control from the radio

While in Bluetooth mode you can pause, play, jump to next track and jump to previous track (in the playlist on the controlling Bluetooth device) using the buttons available on the radio.

Bluetooth connection details

For information on the current state of the Bluetooth connection and paired Bluetooth devices, in Bluetooth mode select Menu > View details, the menu offers the following options:

Bluetooth Info – information on the current state and version of the Bluetooth connection on the radio

Connected Device – details of the currently connected Bluetooth device

Paired Device List – list of up to ten devices that have been paired with the radio

*NOTE “This product has a bluetooth **reception** function, **you can’t transmit any bluetooth sound with it**: this means that you can receive wirelessly a bluetooth sound signal from an external source like a smartphone.”*

Press the **▶||** button to Play/Pause

Press the **◀◀** or **▶▶** button on the device or press the **◀◀** or **▶▶** button on the remote control to skip track back/forward

Press and hold the **◀◀** or **▶▶** button to fast forward or fast backward

To disconnect a connected Bluetooth device: Press and hold down the [OK] button for 3 seconds. The message “Bluetooth Discoverable” will appear on the display.

Sleep Function:

In Main menu, if Sleep is selected, the following page will appear.

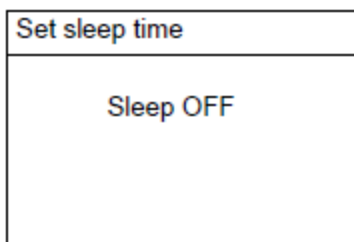

- ~ Turn the NAVIGATE knob on the unit or press the **▲** or **▼** button on remote control to set to 15, 30, 45, 60 MINS. When finished setting, the left time will appear on display.
- ~ The left sleep time icon will appear on the bottom column of the screen as illustrated below.

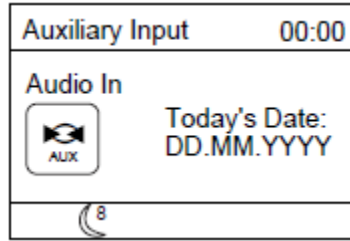
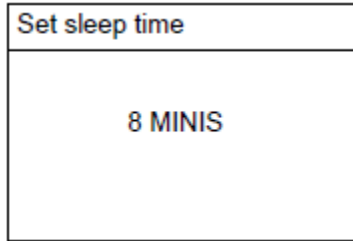

Alarm Funtion:

In Main menu, if Alarms is selected, the following page will appear.

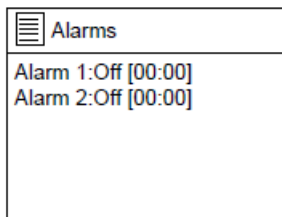

If Alarm 1 is selected, the following page will appear

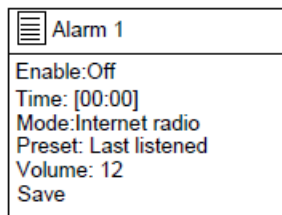

Select "Enable" to set it to off, Daily, Once, Weekends or Weekdays.

Select "Time", the hour digit will blink, turn the NAVIGATE knob on unit or press the ◀ or ▶ button on remote control to set the desired hour, press the NAVIGATE knob or the OK button to confirm; the minute digit will blink, set the desired minute in the same way.

Select "Mode" to set the alarm mode to Buzz, Internet radio, DAB or FM.

Select "Preset" to set the alarm sounding by the last listened or the stored station in Internet radio, DAB or FM page.

Select "Volume", turn the NAVIGATE knob on unit or press the ◀ or ▶ button on remote control to set the desired volume.

Select "Save" after all settings, the alarm icon will appear at the bottom column of the screen, use the same way to set the Alarm 2.

When the alarm sounds, press the ⏻ IMODE button on unit or press the ⏻ button on remote control to stop sounding.

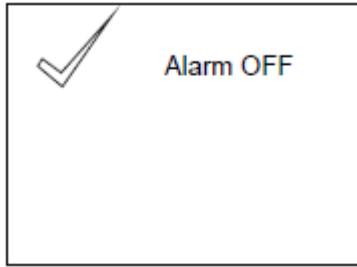

To cancel alarm completely, enter the alarm settings and set it OFF. The alarm icon will disappear.

SYSTEM SETTINGS:

After Main menu setup is completed, enter system settings, the following page will appear.

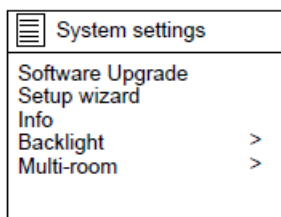
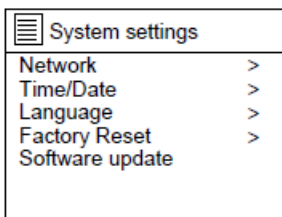

1. In System settings menu, if Network is selected, the screen will appear as below.

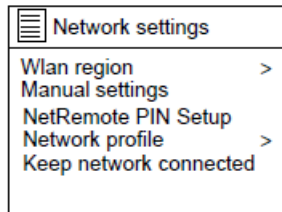
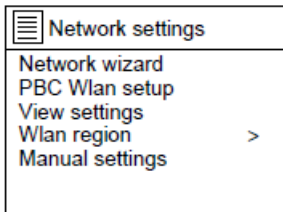

When Network wizard is selected, the unit will scan the available wireless network. After scanning, the wireless network name list will appear, select one and try to connect. Refer to page 6.

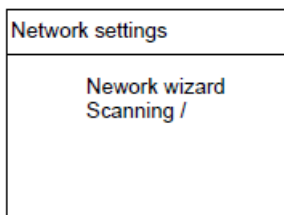

When PBC Wlan setup is selected, the unit will scan the available wireless network. Refer to page 6.

When View settings is selected, you can check the "Active connection", "MAC address", "Wlan region", "DHCP", "SSID", "IP address", "Subnet mask", "Gateway address", "Primary DNS" and "Secondary DNS".

When Wlan region is selected, refer to page 6.

2. In System settings menu, if Time/Date is selected, the screen will appear as below

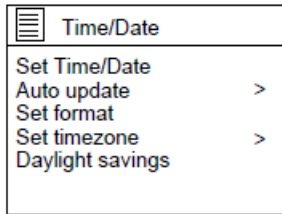

3. In System settings menu, if Language is selected, select one to set the interface language.
4. In System settings menu, if Factory Reset is selected, set it to "YES" to proceed, set it to "NO" to cancel factory reset.
5. In System settings menu, if Setup wizard is selected, you can confirm if start setup now.
6. In System settings menu, if Info is selected, you can check the "SW version", "Radio ID" and "Friendly Name".
7. In System settings menu, if Backlight is selected, the screen will appear as attached images.

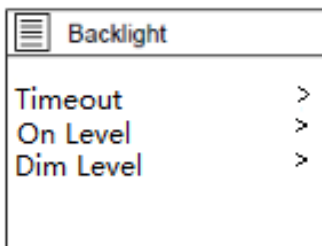

If Timeout is selected, you can set the backlight of the screen of Timeout to On, 10 sec, 20 sec, 30 sec, 45 sec, 60 sec, 90 sec, 120 sec or 180 sec.

If On level is selected, you can set the backlight of the screen of Power On level to High, Medium or Low.

If Dim level is selected, you can also set the backlight of the screen of Standby Level to High, Medium or Low.

Error messages

Message	Description	Example
Failed to connect	Correct key entered, but router rejects request	MAC filtering enabled on router
Format error	Cannot recognize file format – independent of network	Received MP3, but found that the stream wasn't MP3 when trying to decode
Network error	Problem past router - incorrect data being received from network	Data obtained from server is unreadable.
Network not ready	Problem with connection to router	Router switched off
Network timeout	Problem past router - no response being received from network	Streaming IR station and suddenly station becomes unavailable

Service not available
(DAB)

No DAB reception

Update failed

Software upgrade failed

Troubleshooting

Problem	Cause	Solutions
Cannot connect to network	Network down	Check that network is working between a computer and the router
	Router restricts access to listed MAC addresses	Obtain the DIR-260/DIR-261 MAC address from Menu > System settings > Network > View settings and add to router list. Note: DIR-260/DIR-261 has separate MAC addresses for wired and wireless networks; only the current network adaptor method address is displayed, but the other address can be obtained by changing the first pair of digits between '00' (wireless) and '02' (wired)
	Insufficient Wi-Fi signal strength	Check distance to router; see if a computer can connect to the network in this location
	Unknown encryption method	Change encryption method on router. DIR-260/DIR-261 supports WEP, WPA and WPA2
	Unusual network configuration	Setup network manually through Menu > System settings > Network > Manual settings
Cannot connect to Internet	Firewall preventing access	Check the following ports are open on the router: UDP and TCP ports 80 and 123; DNS port 53. Windows shares: ports 135-139 and 445. Windows Media Player: varies – non-Microsoft firewalls may require configuration for UPnP.
	Internet connection down	Check that Internet is working for a computer connected to the same network
Cannot play particular Internet radio station	Firewall preventing access	Check the following ports are open: UDP and TCP ports 80 and 123; DNS port 53. Some Internet radio stations may require additional ports to be opened.
	Station not broadcasting, overloaded or insufficient bandwidth. Station broadcasting using unknown codec. Link out of date.	Try other stations; try listening on computer via Internet radio portal website; try later.
DAB+ Stuttering Sound	Adjust the antenna angle or place the radio in a different location with better reception.	
DAB+ No sound	Move the radio to a location to find reception.	



UNDOK™ is the companion app for your Lenco DIR-260/DIR-261 audio system.

With UNDOK you can control your Lenco DIR-260/DIR-261 audio device via a WiFi network connection.

There is a version for ANDROID and APPLE iOS smartphones/tablets and can be downloaded from the Google Play app store and Apple appstore. The UNDOK App runs on any iOS Smartphone or tablet running iOS 7 or later. An Android version is also available.

Scan the QR code below for direct download/install from Google Play/Apple Appstore



Network connection setup.

Before UNDOK can be used to control your Lenco DIR-260/DIR-261, you first must be sure that your smart device (smartphone, tablet) and the Lenco DIR-260/DIR-261 are connected to the **same** WIFI network.

To connect your audio devices to the appropriate network either consult this documentation for your audio device or consult the documentation of your smartphone/tablet.

When connected to the same WIFI network, the Lenco DIR-260/DIR-261 device will be found in the in the list of audio devices found. Select the Lenco DIR-260/DIR-261. Now you can start controlling the device with your UNDOK app.

UNDOK Example screen of the devices screen

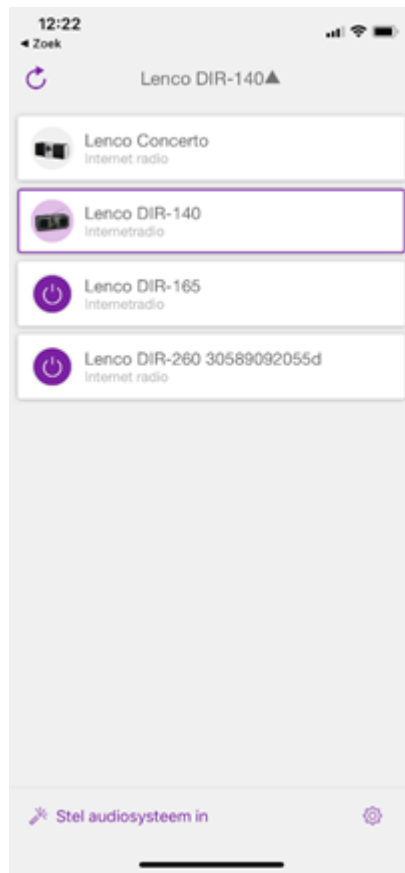

Technical Specifications

Connections	DC, 3.5mm AUX-IN, 3.5mm Headphone-Out
Input	AC 100-240V ~ 50/60Hz
Output	12V/2.5A
Output power	2 x 10W RMS
Batteries in remote control(not included)	AAA
DAB Frequency	174.928 - 239.200 MHz
FM Frequency	87.5 - 108 MHz
Bluetooth Frequency:	2402 - 2480MHz
Power consumption	Max 30W
Power consumption (standby)	< 1W
Power consumption (network standby)	< 2W
Operating Temperature	0°C-35°C
Operating position	Horizontal
Dim. unit	380 x 218 x 145mm
Weight	3.2KG

Power supply adaptor: (For EU only)

Manufacturer: SHENZHEN SHI GUANGKAIYUAN TECHNOLOGY., LTD

Model Number: GKYP50250120EU1

Use only original AC adaptor

Use only the power supply listed in the user instructions.

Information	Value and and precision
Manufacturers name or trade mark, commercial registration	SHENZHEN SHI GUANGKAIYUAN TECHNOLOGY LTD. 91440300053998927W
Address	2 floor, 41 TianSheng Road, TianLiao village, GongMing Street, Guangming, Shenzhen, Guangdong, P.R. China
Model Identifier	GKYP50250120EU1
Input voltage	100-240V
Input AC frequency	50/60Hz
Output voltage	12V
Output current	2.5A
Output Power	30W
Average active efficiency	86.95%
Efficiency at low load (10%)	80%
No load Power consumption	0.095W

Disclaimer

Updates to Firmware and/or hardware components are made regularly. Therefore some of the instruction, specifications and pictures in this documentation may differ slightly from your particular situation. All items described in this guide for illustration purposes only and may not apply to particular situation. No legal right or entitlements may be obtained from the description made in this manual.

Guarantee

Lenco offers service and warranty in accordance to European law, which means that in case of repairs (both during and after the warranty period) you should contact your local dealer.

Important note: It is not possible to send products that need repairs to Lenco directly.

Important note: If this unit is opened or accessed by a non-official service center in any way, the warranty expires.

This device is not suitable for professional use. In case of professional use, all warranty obligations of the manufacturer will be voided.

Disposal of the Old Device



This symbol indicates that the relevant electrical product or battery should not be disposed of as general household waste in Europe. To ensure the correct waste treatment of the product and battery, please dispose them in accordance to any applicable local laws of requirement for disposal of electrical equipment or batteries. In so doing, you will help to conserve natural resources and improve standards of environmental protection in treatment and disposal of electrical waste (Waste Electrical and Electronic Equipment Directive).

DECLARATION OF CONFORMITY

Hereby, Commaxx declares that the radio equipment type [Lenco DIR-260/261] is in compliance with directive 2014/53/EU. The full text of the EU declaration of conformity is available at the following internet address:

https://commaxx-certificates.com/doc/dir-260_doc.pdf

Type RF	Frequency range (MHz)	Power (dBm)
Bluetooth	2402-2480	<6
WiFi 2.4	2412-2472	<20
WiFi 5	5180-5240	<23
DAB	174-240	-
FM	87.5-108	-

Service

For more information and helpdesk support, please visit www.lenco.com

Commaxx B.V. Wiebachstraat 37, 6466 NG Kerkrade, The Netherlands.

LET OP:

Het gebruik van afstandsbedieningen of aanpassingen of de uitvoering van procedures die niet in dit document zijn gespecificeerd, kan leiden tot gevaarlijke blootstelling aan straling.

VOORZORGSMAATREGELEN VOOR GEBRUIK**ONTHOUD DE VOLGENDE INSTRUCTIES:**

1. Bedek of blokkeer de ventilatieopeningen niet. Wanneer u het apparaat op een schap plaatst, dient u 5 cm (2") vrije ruimte rondom het gehele apparaat te behouden.
2. Installeer het product volgens de meegeleverde gebruikershandleiding.
3. Houd het apparaat uit de buurt van hittebronnen, zoals radiatoren, verwarmingen, kachels, kaarsen en andere hittegenererende producten of open vuur. Het apparaat kan alleen worden gebruikt in een gematigd klimaat. Extreem koude of warme omgevingen dienen te worden vermeden. Het bedrijfstemperatuurbereik ligt tussen 0 °C en 35 °C.
4. Gebruik dit apparaat niet in de buurt van krachtige magnetische velden.
5. Elektrostatische ontlading kan normaal gebruik van dit apparaat verstoren. U hoeft het apparaat in dit geval slechts te resetten en opnieuw op te starten volgens de gebruikershandleiding. Wees voorzichtig tijdens bestandsoverdracht en gebruik het product in een omgeving zonder statische interferentie.
6. Waarschuwing! Steek nooit een voorwerp via de ventilatie- of andere openingen in het product. Er is hoogspanning in het product aanwezig en als u er een object insteekt, kan dat een elektrische schok veroorzaken en/of kortsluiting in de interne onderdelen. Mors om dezelfde reden geen water of vloeistof op het product.
7. Gebruik het toestel niet in vochtige ruimtes, zoals badkamers, stomende keukens of in de buurt van zwembaden.
8. Het apparaat mag niet worden blootgesteld aan druppels en spetters en zorg ervoor dat er geen met vloeistof gevulde voorwerpen, zoals vazen, op of in de buurt van het apparaat worden geplaatst.
9. Gebruik dit apparaat niet wanneer condensatie kan optreden. Wanneer het apparaat in een warme, natte ruimte wordt gebruikt, kunnen zich waterdruppels of condens vormen in het apparaat en kan het apparaat niet goed functioneren. Laat het apparaat 1 of 2 uur uit staan voordat u het inschakelt: het apparaat dient droog te zijn voordat deze stroom ontvangt.
10. Alhoewel dit apparaat met grote zorg gefabriceerd en verschillende keren geïnspecteerd is voordat het de fabriek verlaat, is het nog steeds mogelijk dat er problemen optreden, zoals met alle elektrische apparaten. Als u rook, een overmatige hitteontwikkeling of enig ander onverwacht verschijnsel opmerkt, moet u onmiddellijk de stekker van het netsnoer uit het stopcontact halen.
11. Dit apparaat moet worden gebruikt met een voedingsbron zoals gespecificeerd op het specificatielabel. Als u twijfelt over het type voeding dat gebruikt wordt in uw huis, raadpleeg dan uw dealer of plaatselijk energiebedrijf.
12. Buiten bereik van dieren houden. Sommige dieren kauwen graag op voedingskabels.
13. Gebruik een zacht, droog doekje om het apparaat te reinigen. Gebruik geen oplosmiddelen of op benzine gebaseerde vloeistoffen. U kunt een vochtig doekje met verdund schoonmaakmiddel gebruiken om hardnekkige vlekken te verwijderen.
14. De leverancier is niet verantwoordelijk voor schade of verloren gegevens veroorzaakt door storing, misbruik, modificatie van het apparaat of batterijvervangning.
15. Onderbreek nooit de verbinding wanneer het apparaat formatteert of bestanden overdraagt. De gegevens kunnen anders corrupt of verloren raken.
16. Indien het apparaat een USB-afspeelfunctie heeft, moet de USB-geheugenstick rechtstreeks op het apparaat worden aangesloten. Gebruik geen USB-verlengkabel, omdat die kan leiden tot storingen met foutieve gegevens als gevolg.
17. Het classificatielabel bevindt zich op de onderkant of het achterpaneel van het apparaat.
18. Dit hulpmiddel is niet bedoeld voor gebruik door mensen (inclusief kinderen) met een fysieke, zintuiglijke of mentale handicap, of een gebrek aan ervaring en kennis, tenzij zij toezicht of instructies hebben gekregen over het juiste gebruik van het hulpmiddel door een persoon die verantwoordelijk is voor hun veiligheid.

19. Dit product is alleen voor niet-professioneel gebruik bedoeld en niet voor commercieel of industrieel gebruik.
20. Verzeker u ervan dat het apparaat in een stabiele positie staat opgesteld. Schade die wordt veroorzaakt door het gebruik van dit product in een onstabiele positie, trillingen of schokken of het niet opvolgen van de waarschuwingen of voorzorgsmaatregelen in deze gebruikershandleiding wordt niet gedekt door de garantie.
21. Verwijder nooit de behuizing van dit apparaat.
22. Plaats dit apparaat nooit op andere elektrische apparatuur.
23. Geef kinderen geen gelegenheid in aanraking met plastic zakken te komen.
24. Gebruik uitsluitend uitbreidingen/accessoires gespecificeerd door de fabrikant.
25. Laat alle reparaties over aan gekwalificeerd onderhoudspersoneel. Onderhoud is nodig als het apparaat is beschadigd, bijvoorbeeld als de voedingskabel of de stekker is beschadigd, als er vloeistof op het apparaat is gemorst, als er voorwerpen in het apparaat zijn gevallen, als het apparaat is blootgesteld aan regen of vocht, als het apparaat niet normaal werkt of als het is gevallen.
26. Langdurige blootstelling aan harde geluiden van persoonlijke muzikspelers kan leiden tot tijdelijk of permanent gehoorverlies.
27. Als het product wordt geleverd met voedingskabel of wisselstroomvoedingsadapter:
 - Als er zich problemen voordoen, moet u de voedingskabel loskoppelen en het ter onderhoud aanbieden aan gekwalificeerd personeel.
 - Nooit op de voedingsadapter stappen of deze indrukken. Wees zeer voorzichtig, vooral in het gebied rond de stekkers en de kabelaan sluitingen. Plaats geen zware voorwerpen op de voedingsadapter, om beschadiging ervan te voorkomen. Houd het gehele apparaat buiten bereik van kinderen! Wanneer kinderen met de voedingskabel spelen, kunnen zij ernstig letsel oplopen.
 - Haal de stekker uit het stopcontact tijdens onweer of wanneer u deze langere tijd niet gebruikt.
 - Het stopcontact moet in de buurt van de apparatuur zijn geïnstalleerd en eenvoudig te bereiken zijn.
 - Laat AC-stopcontacten of verlengsnoeren nooit overbelast raken. Overbelasting kan brand of een elektrische schok veroorzaken.
 - Apparaten met een Klasse 1 structuur dienen te worden aangesloten op een stopcontact met een beschermende aardverbinding.
 - Apparaten met een Klasse 2 structuur vereisen geen aardverbinding.
 - Houd altijd de stekker vast wanneer u deze uit het stopcontact trekt. Trek nooit aan de voedingskabel. Dit kan tot een kortsluiting leiden.
 - Gebruik nooit een beschadigde voedingskabel of stekker of een los stopcontact. Dit vormt namelijk een risico op brand of elektrische schokken.
28. Indien het product knoopcelbatterijen bevat of wordt geleverd met een afstandsbediening die knoopcelbatterijen bevat:

Waarschuwing:

 - "Batterij niet inslikken, chemisch brandgevaar" of gelijkwaardige werking.
 - De meegeleverde afstandsbediening bevat een knoopcelbatterij. Als de batterij wordt ingeslikt, kan deze in slechts 2 uur ernstige interne brandwonden veroorzaken en tot de dood leiden.
 - Houd nieuwe en gebruikte batterijen buiten bereik van kinderen.
 - Als de batterijhouder niet goed kan worden gesloten, dient u het product niet meer te gebruiken en buiten bereik van kinderen te houden.
 - Als u denkt dat batterijen zijn ingeslikt of binnenin een willekeurig lichaamsdeel terecht zijn gekomen, dient u onmiddellijk medische hulp te zoeken.
29. Waarschuwing m.b.t. het gebruik van batterijen:
 - Als de batterij onjuist wordt geplaatst, bestaat er explosiegevaar. Vervang de batterij alleen door een zelfde of vergelijkbare soort batterij.
 - Stel de batterij niet bloot aan extreem hoge of lage temperaturen of een lage luchtdruk op grote hoogte tijdens gebruik, opslag of transport.
 - Vervanging van een batterij door een incorrect type kan leiden tot een ontploffing of de lekkage van ontvlambare vloeistoffen of gas.

- Het weggooien van een batterij in het vuur of een hete oven, of het mechanisch verpletteren of insnijden van een batterij, kan leiden tot een explosie.
- Het achterlaten van een batterij in een omgeving met extreem hoge temperaturen kan leiden tot een explosie of het lekken van brandbare vloeistof of gas.
- Een batterij die aan een extreem lage luchtdruk wordt blootgesteld, kan leiden tot een explosie of het lekken van brandbare vloeistof of gas.
- Aandacht voor het milieu is nodig bij het verwijderen van de batterijen.

INSTALLATIE

- Pak alle onderdelen uit en verwijder de beschermende materialen.
- Sluit het apparaat niet aan op het stopcontact, voordat u de netspanning hebt gecontroleerd en voordat alle andere aansluitingen zijn gemaakt.

*** Deze instructies zijn enkel van toepassing voor producten met een voedingskabel of een AC voedingsadapter.**

Accessoires:

Handleiding

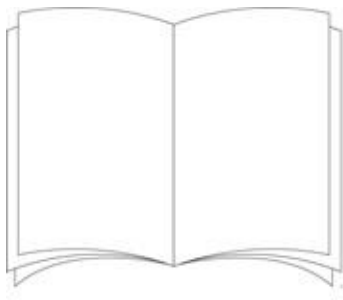

Voedingsadapter

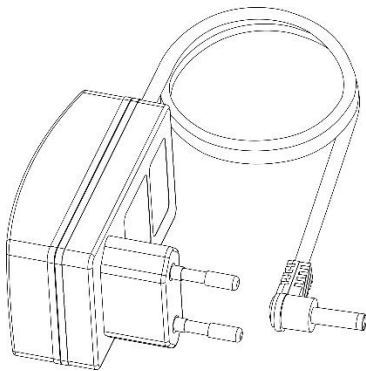

Afstandsbediening



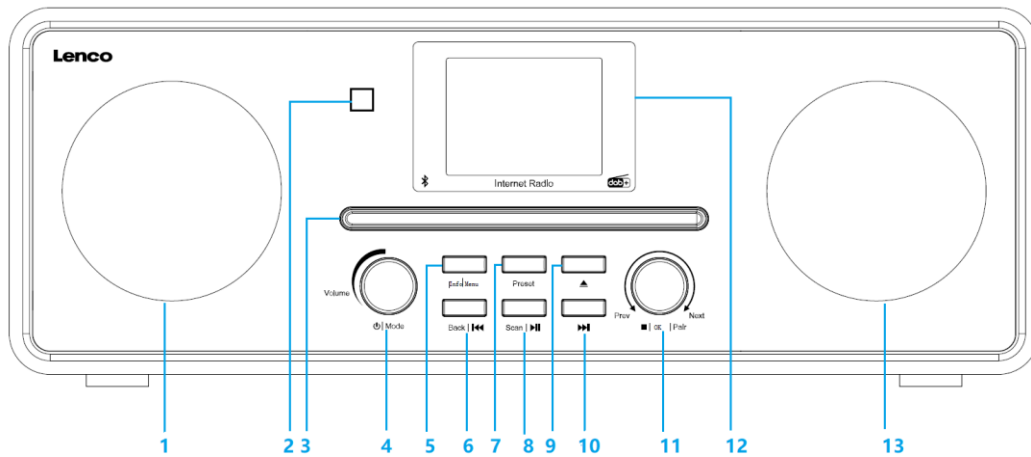

- | | |
|------------------------------------|-------------------------------------|
| 1. Driver | 8. Toets Scan/Start/Pauze |
| 2. Ontvanger van afstandsbediening | 9. Cd-uitwerptoets |
| 3. Cd-houder | 10. Volgende-toets |
| 4. Knop Volume/Stand-by/Modus | 11. Knop Stop/OK/Koppelen/Navigatie |
| 5. Menu-knop | 12. LCD-display (TFT 2,8") |
| 6. Toets Terug/Vorige | 13. Driver |
| 7. Voorkeuzetoets | |

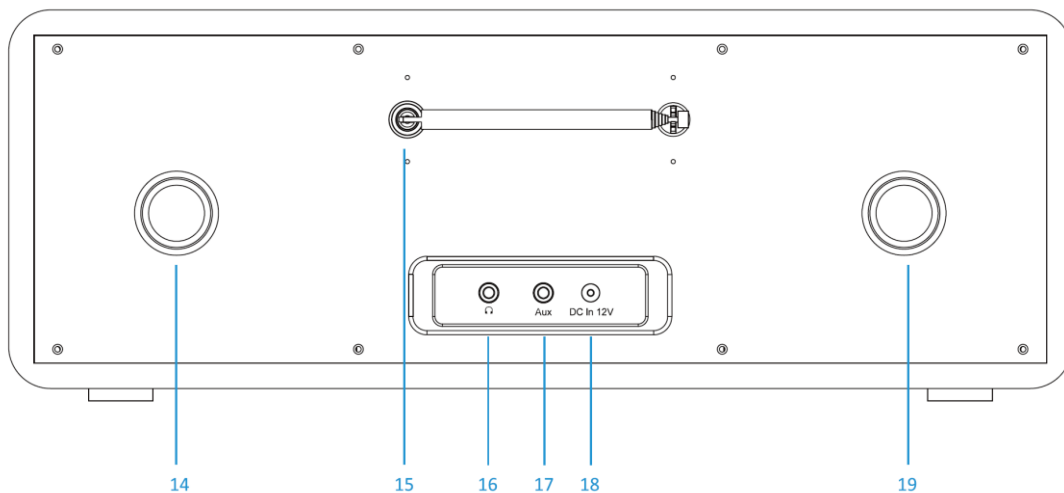

- | | |
|--------------------------|---------------------------|
| 14. Omvormerbuis | 15. Uitschuifbare antenne |
| 16. Hoofdtelefoonuitgang | 17. Aux-ingang |
| 18. DC-ingang (12V/2,5A) | 19. Omvormerbuis |

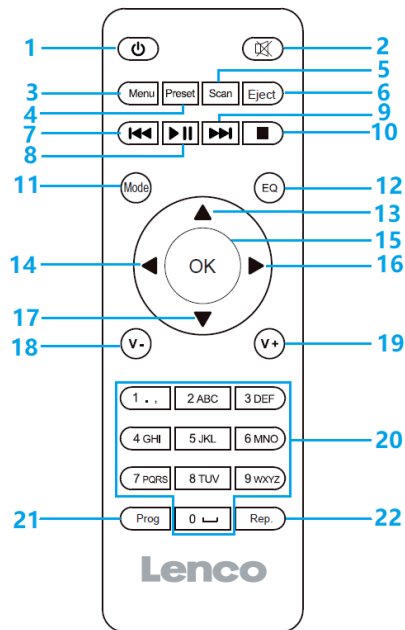

- | | |
|---|---|
| 1. ⏻ Stand-by-toets | 12. Equalizerinstellingen |
| 2. ⊘ Luidspreker AAN/UIT schakelen | 13. ▲ Cursor omhoog-knop |
| 3. Menu -Hoofdmenu en Info | 14. ◀ Cursor naar links-knop |
| 4. Voorkeur -Opgeslagen stations, Favorieten, enz. | 15. OK Selectie bevestigen |
| 5. Scan -DAB-/FM-scan | 16. ▶ Cursor naar rechts-knop |
| 6. Uitwerptoets | 17. ▼ Cursor omlaag-knop |
| 7. ⏮ Eén track terug | 18. V- Volume verlagen |
| 8. ⏪ Afspelen/Pauze | 19. V+ Volume verhogen |
| 9. ⏭ Ga één track vooruit | 20. 0.....9 Favorieten oproepen/geheugen, letters en cijfers invoeren |
| 10. ⏹ Toets afspelen stoppen | 21. Programmeren voor cd |
| 11. Modus-toets | 22. Herhalen voor cd |

Batterijen installeren voor de afstandsbediening:

1. Druk op de markering 'open' op de batterijklep en schuif omlaag
2. Installeer twee (2) x type AAA batterijen in het batterijvak (let op de juiste polariteit)
3. Schuif de klep terug op het batterijvak

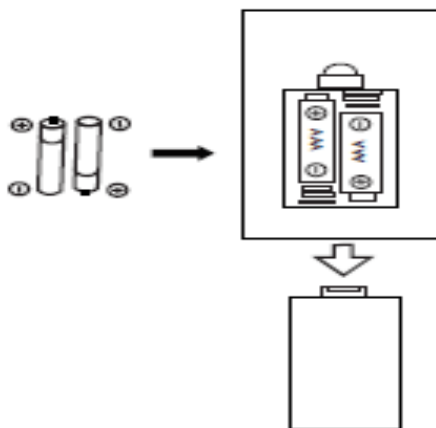

Voorzorgsmaatregelen m.b.t. batterijen:

Neem deze voorzorgsmaatregelen in acht:

1. Gebruik uitsluitend het type batterij gespecificeerd in deze handleiding.
2. Zorg ervoor de juiste polariteit te volgen wanneer u de batterijen installeert, zoals gemarkeerd in het batterijvak. Het apparaat kan beschadigd raken als u een batterij verkeerd plaatst.
3. Probeer geen niet-oplaadbare batterijen op te laden. (Volg de aanwijzingen van de batterijfabrikant.)
4. Gooi batterijen nooit in vuur, omdat deze anders kunnen ontploffen.
5. Maak de batterijcontacten van het apparaat schoon voordat u uitgeputte batterijen vervangt.

Aanvankelijk gebruik

1. Steek de adapter in het stopcontact en de display zal er als volgt uitzien.

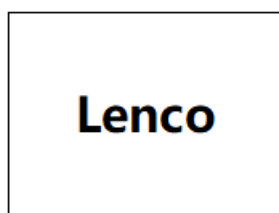

2. Wacht ongeveer 20 seconden en de display zal er als volgt uitzien. Draai de NAVIGATIEKNOP op het apparaat linksom of druk op de navigatietoets op de afstandsbediening om “YES” (Ja) te markeren en druk op de knop OK op het apparaat of op de toets OK op de afstandsbediening om verder te gaan.



EN	NL
Setup wizard?	Installatiewizard?
Start now?	Nu starten?
YES	JA
NO	NEE

3. De display zal er als volgt uitzien. Draai de NAVIGATIEKNOP op het apparaat of druk op de navigatietoets op de afstandsbediening om het gewenste tijdsformaat te markeren en druk vervolgens op de knop OK op het apparaat of op de toets OK op de afstandsbediening om verder te gaan.

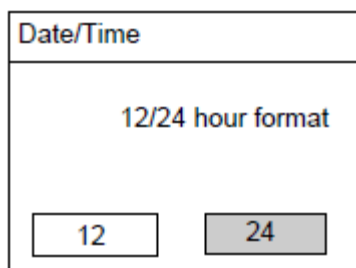

EN	NL
Date/Time	Datum/tijd
12/24 hour format	12-/24-uurs formaat

4. De updatepagina voor de datum en tijd zal verschijnen, zoals hieronder afgebeeld.

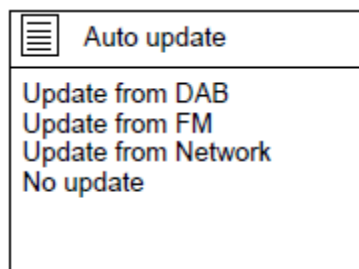

EN	NL
Auto update	Automatisch bijwerken
Update from DAB	Update via DAB
Update from FM	Update via FM
Update from Network	Update via netwerk
No update	Geen update

Uitleg van de opties:

Update via DAB: De datum en tijd zullen worden gesynchroniseerd via een DAB-signaal

Update via FM: De datum en tijd zullen worden gesynchroniseerd via een FM-signaal

Update via netwerk: De tijd zal worden gesynchroniseerd via het internet-/netwerksignaal

Geen update: De datum en tijd moeten handmatig worden ingesteld

Draai de NAVIGATIEKNOP op het apparaat of gebruik de navigatietoetsen op de afstandsbediening om uw selectie te markeren en druk op OK om uw selectie te bevestigen

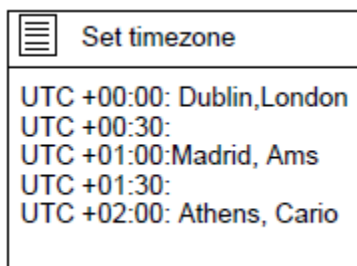

EN	NL
Set timezone	Tijdzone instellen
UTC + 00:00: Dublin, Landon	UTC + 00:00: Dublin, Londen
UTC + 00:30:	UTC + 00:30:
UTC+ 01:00: Madrid, Ams	UTC+ 01:00: Madrid, Amsterdam
UTC+ 01:30:	UTC+ 01:30:
UTC + 02:00: Athens, Cario	UTC + 02:00: Athene, Caïro
Daylight savings	Zomertijd
Daylight savings	Zomertijd
ON	AAN
OFF	UIT

Als 'No update' (Geen update) is geselecteerd:

Stel de datum en tijd handmatig in.

Set Time/Date
01-01-2017
00:00

EN	NL
Set Time/Date	Tijd/datum instellen

De dagaanduiding zal knipperen, draai de NAVIGATIEKNOP op het apparaat of gebruik de navigatietoetsen op de afstandsbediening om de gewenste dag in te stellen en druk vervolgens ter bevestiging op de toets 'OK' op het apparaat of op de afstandsbediening. De maandaanduiding zal nu knipperen. Gebruik dezelfde methode als voor de daginstelling en ga vervolgens hetzelfde te werk voor de jaar- en tijdsinstelling. Ga verder naar de volgende instellingspagina.

5. De instellingspagina Netwerk zal nu verschijnen, zoals hieronder afgebeeld. Draai de NAVIGATIEKNOP op het apparaat of gebruik de navigatietoetsen op de afstandsbediening om 'YES' (Ja) of 'NO' (Nee) te selecteren.

Druk op de knop "OK" op het apparaat of op de afstandsbediening om verder te gaan.

Network settings
Keep network connected?
<input type="button" value="YES"/> <input type="button" value="NO"/>

EN	NL
Network settings	Netwerkinstellingen
Keep network connected?	Netwerk verbonden houden?
YES	JA
NO	NEE

6. De display zal er als volgt uitzien. Kies op de SSID-pagina een van de draadloze netwerken uit de lijst of selecteer een van de netwerken met het voorvoegsel [WPS]...

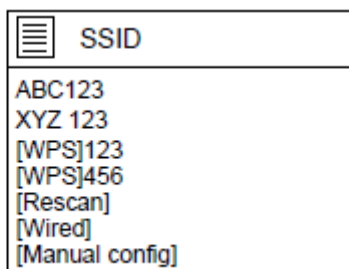
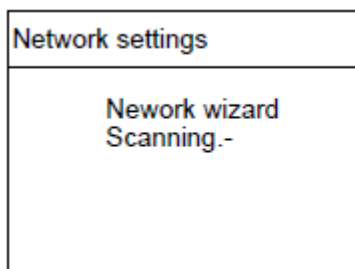

EN	NL
Network settings	Netwerkinstellingen
Network wizard Scanning.-	Netwerk-wizard scannen.-
SSID	SSID
ABC123	ABC123
XYZ 123	XYZ 123
[WPS] 123	[WPS] 123
[WPS] 456	[WPS] 456
[Rescan]	[Opnieuw scannen]
[Wired]	[Bekabeld]
[Manual config]	[Handmatig configureren]

Als u bijvoorbeeld het draadloze netwerk ABC123 selecteert, dan zal de Wachtwoordpagina verschijnen.

Draai de NAVIGATIEKNOP op het apparaat of gebruik de navigatietoetsen op de afstandsbediening om het gewenste karakter te markeren, druk op de toets 'OK' op het apparaat of op de afstandsbediening om verder te gaan naar het volgende karakter en herhaal dit om uw WiFi-wachtwoord af te ronden.

BKSP = het laatst ingevoerde karakter wissen

OK = het wachtwoord bevestigen

ANNULEREN = wachtwoord invoeren annuleren

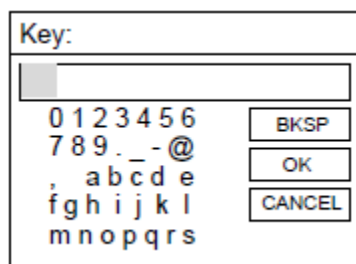

EN	NL
Key:	Wachtwoord:
BKSP	BKSP
OK	OK
CANCEL	ANNULEREN

Selecteer 'OK' op de display na het correcte wachtwoord te hebben ingevoerd en druk op 'OK' op de afstandsbediening om verder te gaan. De volgende pagina's zullen verschijnen, zoals hieronder afgebeeld.

OPMERKING: U kunt ook de cijfertoetsen op de afstandsbediening gebruiken om het WiFi-wachtwoord in te voeren.

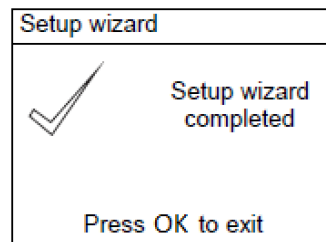
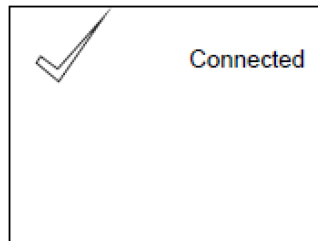
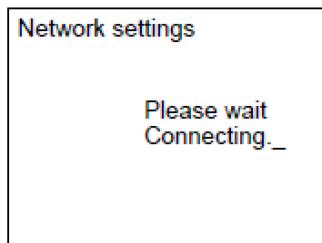

EN	NL
Network settings	Netwerkinstellingen
Please wait Connecting._	Even geduld a.u.b. Verbinden._
Connected	Verbonden
Setup wizard	Installatiewizard
Setup wizard completed	Installatiewizard voltooid
Press OK to exit	Druk op OK om te verlaten

Wanneer de installatiewizard is voltooid, drukt u op de NAVIGATIEKNOP of op de toets OK op de afstandsbediening om te verlaten

Als op de SSID-pagina bijvoorbeeld het netwerk [WPS] 123 is geselecteerd, dan zal de WPS-menupagina verschijnen.

OPMERKING: u hebt een WPS-compatibele WiFi-router nodig om de WPS-functie te kunnen gebruiken!

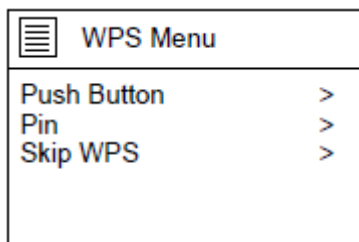

EN	NL
WPS Menu	WPS-menu
Push Button	Drukknop
Pin	Pin
Skip WPS	WPS overslaan

Als u “Push Button” (Drukknop) selecteert, dan zal de volgende pagina verschijnen. Druk op de WPS-verbindingstoets op uw router en druk vervolgens op de knop OK op het apparaat of op de afstandsbediening.

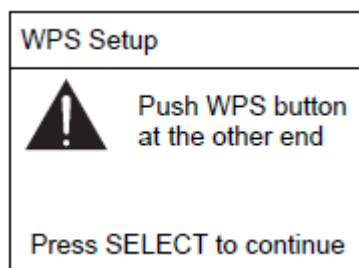

EN	NL
WPS Setup	WPS-instelling
Push WPS button at the other end	Druk op de WPS-toets aan het andere einde
Press SELECT to continue	Druk op SELECT om verder te gaan

Als u “Pin” selecteert, dan zal het apparaat een 8-cijferig codenummer genereren dat u in het configuratiemenu van uw draadloze router/toegangspunt dient in te voeren. (raadpleeg de handleiding van uw router als u hulp nodig hebt)

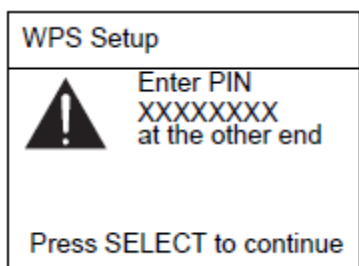

EN	NL
WPS Setup	WPS-instelling
Enter PIN XXXXXXXX at the other end	Voer aan het andere einde pin XXXXXXXX in
Press SELECT to continue	Druk op SELECT om verder te gaan

Als u "Skip WPS" (WPS overslaan) selecteert, dan zal de volgende pagina verschijnen. Voer het wachtwoord in van uw WiFi-netwerk

EN	NL
Key:	Wachtwoord:
BKSP	BKSP
OK	OK
CANCEL	ANNULEREN

Draai de NAVIGATIEKNOP op het apparaat of gebruik de navigatietoetsen op de afstandsbediening om het gewenste karakter te markeren, druk op de toets 'OK' op het apparaat of op de afstandsbediening om verder te gaan naar het volgende karakter en herhaal dit om uw WiFi-wachtwoord af te ronden.

BKSP = het laatst ingevoerde karakter wissen

OK = het wachtwoord bevestigen

ANNULEREN = wachtwoord invoeren annuleren

Selecteer 'OK' op de display na het correcte wachtwoord te hebben ingevoerd en druk op 'OK' op de afstandsbediening om verder te gaan.

OPMERKING: U kunt ook de cijfertoetsen op de afstandsbediening gebruiken om het WiFi-wachtwoord in te voeren.

Hoofdmenu

Het apparaat zal het hoofdmenu openen nadat de instellingen zijn afgerond. De volgende pagina zal verschijnen. Draai de NAVIGATIEKNOP op het apparaat of druk op de navigatietoetsen op de afstandsbediening om de onderwerpen in het hoofdmenu te doorlopen.

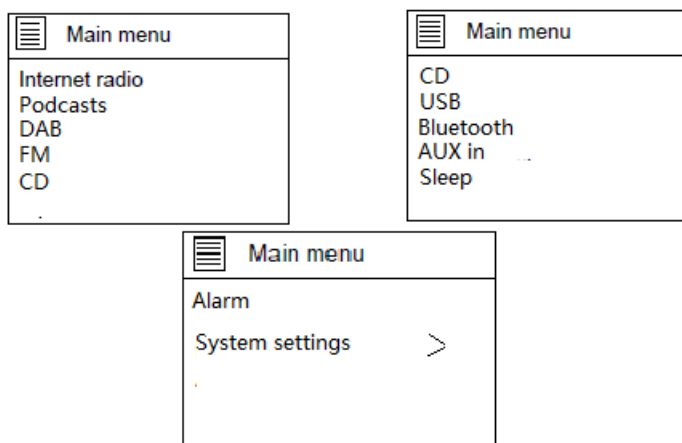

EN	NL
Main menu	Hoofdmenu
Internet radio	Internetradio
Podcasts	Podcasts
DAB	DAB
FM	FM
CD	CD
Main menu	Hoofdmenu
CD	CD
USB	USB
Bluetooth	Bluetooth
AUX in	AUX IN
Sleep	Slapen
Main menu	Hoofdmenu
Alarm	Alarm
System settings	Systeeminstellingen

INTERNETRADIO

Selecteer Internetradio in het hoofdmenu of druk op 'mode' op de afstandsbediening totdat de internetradio is geselecteerd.

De internetradio van de Lenco DIR-260/DIR-261 kan duizenden radiostations en podcasts uit de hele wereld afspelen via een breedband-internetverbinding. Wanneer u de modus Internetradio selecteert, dan neemt de radio contact op met het internetradioportaal van de provider om een lijst met stations te krijgen die in verschillende categorieën zijn ingedeeld, zoals Land en Populair. Zodra u een station selecteert, zal de radio direct verbinding maken met dat station.

De algemene bedieningen voor geluidsvolume, dempen, start/stop en voorkeuzes zijn beschikbaar.

Opmerking: Het stationslijstmenu is beschikbaar via het internetradioportaal, waardoor deze alleen kan worden geopend wanneer de radio verbonden is met het internet. De stationslijsten en submenu's zullen van tijd tot tijd veranderen.

De stationslijst is in categorieën en zoekfuncties georganiseerd:

Internet radio	
UK	>
History	>
Search	>
Location	>
Popular	>

EN	NL
Internet radio	Internetradio
UK	UK
History	Geschiedenis
Search	Zoeken
Location	Locatie
Popular	Populair

UK (dit kan een ander land zijn. Afhankelijk van het land waarin u dit apparaat gebruikt)

Biedt een submenu om naar stations te zoeken met gebruik van verschillende categorieën zoals lokale stations, BBC-stations, genres of stations van een specifieke stad. Kies de gewenste categorie en een daaropvolgende lijst met subcategorieën of (als er geen verdere subcategorieën zijn) de beschikbare stations voor de gekozen categorie worden weergegeven.

Geschiedenis

Als de internetradiomodus opnieuw start, wordt het laatst beluisterde station geselecteerd. Als u een ander recent gebruikt station wilt selecteren, selecteer dan Menu > Station list > History (Menu > Zenderlijst > Geschiedenis) en vervolgens een van de weergegeven stations. De meest recente stations verschijnen in de top van de lijst.

Zoeken

U kunt ook via internetuitzendingen naar stations zoeken met bepaalde trefwoorden in hun titel. Om te zoeken, selecteert u Menu > Station list > Search (Menu > Stationslijst > Zoeken). Voer een trefwoord in door achtereenvolgens de karakters en vervolgens OK te selecteren. De invoerschermen voor de zoekopdrachten werken vrijwel hetzelfde als het invoerscherm voor het WiFi-wachtwoord.

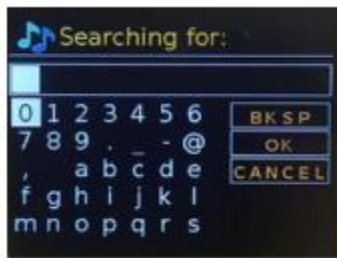

EN	NL
Searching for:	Zoeken naar:
BKSP	BKSP
OK	OK
CANCEL	ANNULEREN

Selecteer een uitzending in de lijst.



EN	NL
Stations	Stations
0.11.FM 90s Country	0.11.FM 90's Country
0.11.FM Classic Country	0.11.FM Klassiek Country
0.11.FM Today's Country	0.11.FM Country van Vandaag
ON Country on Radio	ON Country op Radio
1.FM - Absolute Country...	1.FM – Absoluut Country...

Locatie

Kies een internetuitzending van een bepaalde locatie door Menu > Station list > Location > (Menu > Stationslijst > Locatie >) te selecteren. Selecteer een continent in het menu en er wordt een lijst met landen weergegeven, selecteer een land en de beschikbare internetradiostations worden weergegeven. Selecteer een radiostation in de lijst om op dat station af te stemmen.

Populair

Toont een lijst met de meest populaire internetstations uit de hele wereld.

Discover

U kunt met deze optie uit een lijst met stations kiezen die bepaald zijn op basis van hun oorsprong (land), genre (muziekstijl) of taal. Navigeer de de categorie-opties; nadat u uw selectie eenmaal hebt gemaakt, zal een scherm uw geselecteerde categorie en het aantal stations binnen die categorie bevestigen. Bekijk de lijst door de optie te selecteren die het aantal beschikbare stations weergeeft.

Afspeelinformatie

Terwijl de streaming plaatsvindt, toont het scherm zijn naam en beschrijving. De artiest- en trackinformatie wordt ook weergegeven als dit beschikbaar is. Druk op Info om meer informatie te zien. Telkens wanneer u op Info drukt, wordt een andere set informatie weergegeven, waarbij de volgende details worden doorlopen:

- Slogan (standaard; waar beschikbaar)
- Taal/locatie
- Codec en sampling rate
- Afspeelbuffer
- Datum van vandaag

Podcasts

Deze radio kan podcasts uit de hele wereld afspelen via een breedband-internetverbinding. Wanneer u de Podcastmodus selecteert, dan neemt de radio contact op met het portaal van de provider om een lijst te krijgen met beschikbare podcasts. Zodra u een Podcasts selecteert, zal de radio direct verbinding maken met die podcastbron. Open de Podcastmodus door op Modus te drukken en de luistermodi te doorlopen totdat Podcasts wordt weergegeven of door Menu > Main menu > Podcasts (Menu > Hoofdmenu > Podcasts) te selecteren. De algemene bedieningen voor geluidsvolume, dempen, start/pauze en voorkeuzes zijn beschikbaar.

Opmerking: Het podcastmenu is beschikbaar via het Podcastportaal, waardoor deze alleen kan worden geopend wanneer de radio verbonden is met het internet. De podcastlijsten en submenu's zullen van tijd tot tijd veranderen.

- UK
- Zoeken
- Populair
- Locatie
- Discover

UK (dit kan een ander land zijn. Afhankelijk van het land waarin u dit apparaat gebruikt)

Opent een submenu om naar podcasts te zoeken die in verschillende categorieën zijn ingedeeld, zoals komedie van de week, boeken en auteurs, populair, enz. Kies uw favoriete categorie en er verschijnt een aanvullende lijst met subcategorieën of (als er geen aanvullende subcategorieën zijn) de beschikbare podcasts voor de gekozen categorie worden weergegeven.

Zoeken

U kunt ook via internetuitzendingen naar podcasts zoeken met bepaalde trefwoorden in hun titel. Om te zoeken, selecteert u Menu > Podcast list > Search (Menu > Podcastlijst > Zoeken). Voer een trefwoord in door achtereenvolgens de karakters en vervolgens OK te selecteren. De invoerschermen voor de zoekopdrachten werken vrijwel hetzelfde als het invoerscherm voor het WiFi-wachtwoord.

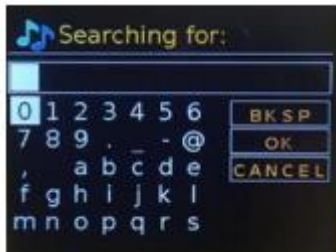

EN	NL
Searching for:	Zoeken naar:
BKSP	BKSP
OK	OK
CANCEL	ANNULEREN

Selecteer een uitzending in de lijst.

Locatie

Kies een podcast van een bepaalde locatie door Menu > Podcast list > Location > (Menu > Podcastlijst > Locatie >) te selecteren. Selecteer een continent in het menu en er wordt een lijst met landen weergegeven, selecteer een land en de beschikbare podcasts worden weergegeven. Selecteer een podcast in de lijst om op die podcast af te stemmen.

Populair

Toont een lijst met de meest populaire podcasts uit de hele wereld.

Discover

U kunt met deze optie uit een lijst met podcasts kiezen die bepaald zijn op basis van hun oorsprong (land), genre (muziekstijl) of taal. Navigeer de de categorie-opties; nadat u uw selectie eenmaal hebt gemaakt, zal een scherm uw geselecteerde categorie en het aantal podcasts binnen die categorie bevestigen. Bekijk de lijst door de optie te selecteren die het aantal beschikbare podcasts weergeeft.

Een station opslaan als een favoriet

Internetradiostation opslaan een voorkeuze:

Houd tijdens het afspelen de toets 'Preset' op het apparaat of op de afstandsbediening ingedrukt om het huidige station als een favoriet op te slaan.

De volgende pagina zal verschijnen:

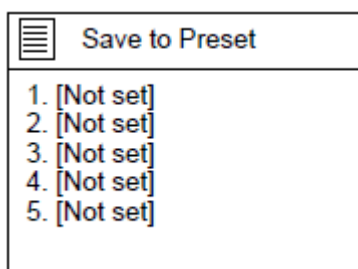

EN	NL
Save to Preset	Opslaan als voorkeuze
1. [Not set]	1. [Niet ingesteld]
2. [Not set]	2. [Niet ingesteld]
3. [Not set]	3. [Niet ingesteld]
4. [Not set]	4. [Niet ingesteld]
5. [Not set]	5. [Niet ingesteld]

Druk op de toets ▲ of ▼ op de afstandsbediening, selecteer de gewenste locatie en druk op de toets 'OK' op het apparaat/de afstandsbediening om het opslaan van het station onder het geselecteerde voorkeuzenummer te bevestigen.

Herhaal de bovengenoemde stappen om tot 10 voorkeuzestations op te slaan.

U zult deze terug kunnen vinden in de lijst My Added Stations (Mijn toegevoegde stations).

Een opgeslagen voorkeuzestation herroepen

Druk op de toets 'PRESET' op het apparaat of op de afstandsbediening om een opgeslagen station te herroepen, draai de NAVIGATIEKNOP op het apparaat of gebruik de navigatietoetsen op de afstandsbediening om een opgeslagen station te herroepen, druk op 'OK' en luister naar het geselecteerde station.



Stationsinformatie:

Druk meerdere keren op de toets 'INFO' op de afstandsbediening om de beschikbare stationsinformatie te controleren.

Druk op de toets ►|| om te pauzeren en druk nogmaals in om het afspelen te hervatten.

Druk op de toets MENU op het apparaat of op de Menu-toets op de afstandsbediening om terug te keren naar het internetradiomenu.

Uitleg van symbolen op de afspeelpagina:

 1 This symbol indicates one station stored.
 This symbol indicates wired connection.
 This symbol indicates wireless connection.

EN	NL
This symbol indicates one station stored.	Dit symbool geeft één opgeslagen station aan.
This symbol indicates wired connection.	Dit symbool geeft een kabelverbinding aan.
This symbol indicates wireless connection.	Dit symbool geeft een draadloze verbinding aan.

DAB-radiomodus

De DAB-radiomodus ontvangt digitale DAB-/DAB+ -radiostations en toont informatie over het station, de stream en de afspelende track. Open de DAB-modus door op Modus te drukken en de luistermodi te doorlopen totdat DAB Radio wordt weergegeven of door Menu > Main menu > DAB (Menu > Hoofdmenu > DAB) te selecteren. Het menu in de DAB-radiomodus biedt de volgende opties:

- Stationslijst
- scan
- Handmatig afstemmen
- Opruimen
- Dynamische bereikcompressie (DRC)
- Stationsvolgorde
- Systeeminstellingen
- Hoofdmenu

Stationslijst

Als u de DAB-radiomodus voor het eerst selecteert of als de stationslijst leeg is, dan zal de radio automatisch een volledige scan uitvoeren om te bepalen welke stations beschikbaar zijn. U kunt ook handmatig scannen om de lijst met zenders bij te werken voor een van de volgende redenen:

- Beschikbare stations veranderen van tijd tot tijd.
- Als de ontvangst niet goed was voor de aanvankelijke scan (de antenne was bijvoorbeeld niet goed gericht), dan kan dit tot een lege of onvolledige lijst met beschikbare stations leiden.
- Als u bepaalde stations slecht ontvangt (ruis), dan kunt u ervoor kiezen alleen stations met een goede signaalsterkte in de lijst beschikbaar te stellen.

Een vraagteken vóór een station in de lijst geeft aan dat dat stations momenteel onbeschikbaar is. Dit kan slechts tijdelijk zijn, al hangt dit af van de oorzaak van het signaalverlies. Stations die waarschijnlijk niet meer beschikbaar zullen raken (als u bijvoorbeeld uit het zendbereik van een station bent verhuisd), dan kunnen deze uit de lijst worden verwijderd.

Scannen voor stations

Selecteer Menu > Scan om een scan handmatig te starten. Zodra de scan is voltooid, toont de radio een lijst van beschikbare stations. U kunt met de opties in het handmatige afstemmingsmenu een bepaald signaal selecteren en de signaalsterke van dat kanaal weergeven.

Stations uit de lijst verwijderen

Selecteer Menu > Prune invalid (Menu > Opruimen) om stations te verwijderen die in de lijst staan maar onbeschikbaar zijn.

Zenders selecteren

Selecteer Menu > Station List (Menu > Stationslijst) en druk op de knop OK om naar een station te luisteren of van station te wisselen. Draai de knopbediening om het station te selecteren waar u naar wilt luisteren. Stations in de lijst met een vraagteken '?' ervoor zijn niet beschikbaar. Het station wordt afgespeeld zodra u deze selecteert terwijl de display 'afspeelinformatie' weergeeft over het station, de track of de show uitgezonden door het station. U kunt ook op de toetsen Links en Rechts drukken om het vorige of volgende station in de lijst te selecteren. Voorkeuzestations kunnen worden opgeslagen en herroepen zoals beschreven in paragraaf 4.5 Voorkeuzes.

Afspeelinformatie

Terwijl de stream wordt afgespeeld, zal de display de naam en DLS-informatie (Dynamisch Labelsegment) weergeven die door het station worden uitgezonden, zodat u real-time informatie krijgt over bijvoorbeeld de programmaam, tracktitel en contactdetails. Stereo-uitzendingen worden aangeduid met een icoon aan de bovenkant van het scherm. Druk op Info om meer informatie te zien. Telkens wanneer u op Info drukt, zal er achtereenvolgens een andere set informatie worden weergegeven: DLS-tekst, programmatype, groepsnaam/frequentie, signaalsterkte/foutenpercentage, bitsnelheid/codec/kanalen, datum van vandaag en DL Plus (indien beschikbaar).

Diashow

Wanneer er een diashow beschikbaar is (afhankelijk van het uitgezonden signaal), dan zullen de afbeeldingen op de linkerzijde van het scherm worden weergegeven. Druk op de knopbediening om de verschillende weergave-opties te doorlopen (duimnagel, diashow met DLS-tekst en volledige schermweergave).

Instellingen

Dynamisch bereik compressie (DRC)

Sommige DAB-uitzendingen stellen dynamische bereikcompressie (DRC) beschikbaar. Radio's kunnen met deze functie het dynamische bereik comprimeren van de uitgaande audiostream, zodat het volume van zachtere geluiden verhoogt en het volume van harde geluiden verlaagt.

Dit kan nuttig zijn als u naar muziek luistert met een breed dynamisch bereik in een lawaaiëring omgeving (bijvoorbeeld klassieke muziek tijdens het koken). Selecteer Menu > DRC en vervolgens DRC high, DRC low of DRC off (DRC hoog, DRC laag of DRC uit) om de DRC-instelling voor de radio te veranderen.

Opmerking: De DRC-instelling van de radio heeft geen effect als de uitzending geen DRC-gegevens bevat.

Stationsvolgorde

U kunt de volgorde van de DAB-stationslijst instellen op Alfameriek, Groepsnaam of Geldig. 'Groepsnaam' verstrekt een lijst met groepen stations die samen op dezelfde frequentie worden uitgezonden, zoals BBC of South Wales Local. 'Geldig' toont eerst de geldige stations in alfamerieke volgorde en daarna de onbeschikbare stations. Selecteer Menu > Station order > (Menu > Stationsvolgorde >) en vervolgens Alphanumeric, Ensemble of Valid (Alfameriek, Groepsnaam of Geldig).

Station opslaan of voorkeuze:

Houd terwijl er een station wordt afgespeeld de toets 'PRESET' op het apparaat ingedrukt of houd de presettoets op de afstandsbediening ingedrukt

Het volgende scherm zal verschijnen.

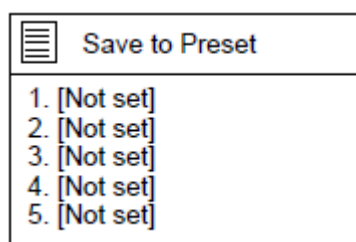

EN	NL
Save to Preset	Opslaan als voorkeuze
1. [Not set]	1. [Niet ingesteld]
2. [Not set]	2. [Niet ingesteld]
3. [Not set]	3. [Niet ingesteld]
4. [Not set]	4. [Niet ingesteld]
5. [Not set]	5. [Niet ingesteld]

draai de NAVIGATIEKNOP op het apparaat of gebruik de navigatietoetsen op de afstandsbediening om een voorkeur-opslagpositie te selecteren en druk op de knop OK op het apparaat of druk op de toets OK op de afstandsbediening om de voorkeur/opslag te bevestigen.

Herhaal de bovengenoemde stappen om tot 10 stations op te slaan.

BELANGRIJKE INFORMATIE OMTREND DAB+ ONTVANGST

DAB+ radio ontvangst werkt anders dan FM radio ontvangst.

- Bij FM kunt u een zwakke zender vaak nog wel enigszins ontvangen, dan wel waarschijnlijk met een ruisend of krakend geluid.
- DAB+ ontvangst werkt digitaal en als er ter plaatse niet voldoende signaal is hoort u niets. Geen ruis of kraken zoals bij FM dus. Dit ligt niet aan de radio, maar aan het feit dat er te weinig DAB+ signaal is op die plaats.
- **DAB+ regel is: geen ontvangst = geen geluid.**

Wat kunt u doen als u niet direct DAB+ ontvangst hebt.

- Richt altijd eerst de antenne recht verticaal omhoog.
- Zet de radio niet te dicht bij potentiële storingsbronnen zoals, acculaders, draaiende machines, computers, grote metalen vlakken etc.
- Verplaats de radio enkele meters.
- Zet de radio aan en activeer in het DAB+ menu een volledige scan.
- In het display van de radio ziet u het verloop van de scan en het aantal zenders die worden gevonden op de plaats waar de radio op dat moment staat.

Belangrijk

- Bij DAB+ ontvangst kan er een heel groot verschil in ontvangstniveau zijn tussen de ene locatie en “een paar meter verderop”. Verplaats de radio in geval van een plaatselijk zwak DAB+ signaal om een sterker signaal te kunnen ontvangen.
- Als u de radio meeneemt op reis of naar een andere locatie voer dan ter plekke opnieuw een volledige scan uit. Zo ziet u welke DAB+ zenders aldaar te ontvangen zijn.

FM-radiomodus

De FM-radiomodus ontvangt analoge radio van de FM-band en toont RDS-informatie (Radio Data System) over de zender en het programma (tijdens de uitzending). Open de FM-modus door op Modus te drukken en de luistermodi te doorlopen totdat FM Radio wordt weergegeven of door Menu > Main menu > FM (Menu > Hoofdmenu > FM) te selecteren. Het menu in de FM-radiomodus biedt de volgende opties:

- Scaninstellingen
- Audio-instellingen
- Systeeminstellingen
- Hoofdmenu

Zenders selecteren

Druk op OK om naar een station te zoeken. De weergegeven frequentie begint te verhogen naargelang de radio de FM-band doorzoekt. U kunt ook de toets Links of Rechts ingedrukt

houden om in aflopende of oplopende frequentie te scannen of deze toetsen kort indrukken om handmatig af te stemmen.

Opmerking: De scan kan worden ingesteld om alleen naar krachtige signalen te zoeken. Voorkeuzestations kunnen worden opgeslagen en herroepen zoals beschreven in Voorkeuzes.

Afspeelinformatie

De display toont een van de volgende twee sets gegevens terwijl er een FM-station wordt afgespeeld:

- Als er RDS-informatie beschikbaar is, dan wordt standaard de servicenaam (d.w.z. de stationsnaam) weergegeven. U kunt op Info drukken om de verschillende sets informatie te doorlopen. Telkens wanneer u op Info drukt, wordt achtereenvolgens een andere set informatie weergegeven: RDS-radiotekst, RDS-programmatype, frequentie en de datum van vandaag.
- Als er geen RDS-informatie beschikbaar is, dan zal de frequentie worden weergegeven waarop de radio momenteel is afgestemd.

Instellingen

Scaninstellingen

De FM-scan stopt standaard op elk willekeurig station. Dit kan leiden tot een slechte signaal-ruisverhouding (gesis) bij zwakke stations. Om de scan alleen te laten stoppen op stations met een goede signaalsterkte, selecteert u Menu > Scan setting > Strong stations only? > Yes (Menu > Scaninstelling > Alleen sterke stations? > Ja).

Audio-instellingen

Standaard zijn alle zenders in stereo. Dit kan voor zwakke stations leiden tot een slechte signaal-/ruisverhouding (gesis). Om zwakke stations in mono af te spelen, selecteert u Menu > Audio setting > FM weak reception (Menu > Audio-instelling > Zwakke FM-ontvangst): Listen in mono only > Yes (Alleen in mono luisteren > Ja).

Station herroepen:

Nadat een voorkeuzestation is opgeslagen, drukt u op de toets GEHEUGEN of Preset om het opgeslagen station te herroepen. Druk vervolgens op de knop OK of toets OK om naar het geselecteerde station te luisteren.

Wanneer u Scan selecteert, Dan zal het apparaat stoppen bij de volgende zender.

Wanneer u Manual Tune (Handmatig afstemmen) selecteert, dan zal er een lijst met bepaalde frequenties verschijnen. Selecteer een frequentie en speel af.

Wanneer u Prune Invalid (Opruimen) selecteert, dan zullen alle ongeldige stations uit de lijst worden verwijderd.

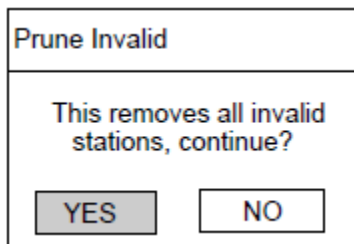

EN	NL
Prune Invalid	Opruimen
This removes all invalid stations, continue?	Dit verwijdert alle ongeldig stations, verdergaan?
YES	JA
NO	NEE

Selecteer "YES" (Ja) om alle ongeldige stations te verwijderen of selecteer "NO" (Nee) om te annuleren.

Wanneer DRC wordt geselecteerd, dan kunt u deze functie instellen op DRC hoog, DRC laag of DRC uit.

U kunt uit 3 compressieniveaus kiezen:

DRC Uit - geen compressie. Dit is de standaard instelling.

DRC Laag - gemiddelde compressie.

DRC Hoog - maximale compressie.

Wanneer Station Order (Stationsvolgorde) wordt geselecteerd, dan kunt u deze functie instellen op Alfnumeriek, Groepsnaam of Geldig.

OPMERKING: Als de ontvangst zwak is, verleng of trek de uitschuifbare antenne uit of verplaats het apparaat om een betere ontvangst te krijgen.

FM-modus:







Als u FM selecteert in het hoofdmenu, dan zal de volgende pagina verschijnen.



EN	NL
FM	FM
87.50MHz	87,50 MHz
FM Radio	FM-radio

[No Radio Text]	Geen radiotekst
-----------------	-----------------

Uitleg van symbolen:



 1	This symbol indicates one station stored.
	This symbol indicates the logo.
	This symbol indicates the audio type.
	This symbol indicates the signal strength.
	This symbol indicates wired connection.
	This symbol indicates wireless connection.

EN	NL
This symbol indicates one station stored.	Dit symbool geeft één opgeslagen station aan.
This symbol indicates the logo.	Dit symbool toont het logo.
This symbol indicates the audio type.	Dit symbool geeft het audiotype aan.
This symbol indicates the signal strength.	Dit symbool geeft de signaalsterkte aan.
This symbol indicates wired connection.	Dit symbool geeft een kabelverbinding aan.
This symbol indicates wireless connection.	Dit symbool geeft een draadloze verbinding aan.

Automatisch zoeken:

Methode 1: Druk op de Scantoets op het apparaat om automatisch te zoeken;

Methode 2: Druk op de Scantoets op de afstandsbediening om automatisch te zoeken;

Methode 3: Houd de toets  of  op het apparaat of op de afstandsbediening ingedrukt om in oplopende of aflopende frequentie te zoeken; wanneer er een station is gevonden, dan zal het apparaat stoppen met zoeken en het station afspelen.

Station opslaan of voorkeuze:

Wanneer er een station is gevonden (bijv. 92,00 MHz), houd dan de toets Preset op het apparaat ingedrukt of houd de Presettoets op de afstandsbediening ingedrukt en de volgende pagina zal verschijnen.

 Save to Preset
1. 92.00MHz 2. [Not set] 3. [Not set] 4. [Not set] 5. [Not set]

EN	NL
Save to Preset	Opslaan als voorkeuze
1. 92.00MHz	1. 92,00 MHz
2. [Not set]	2. [Niet ingesteld]
3. [Not set]	3. [Niet ingesteld]

4. [Not set]	4. [Niet ingesteld]
5. [Not set]	5. [Niet ingesteld]

Draai de NAVIGATIEKNOP op het apparaat of druk op de toets ▲ of ▼ op de afstandsbediening om de voorkeur-/opslagpositie te selecteren, druk op de NAVIGATIEKNOP of druk op de toets OK om de voorkeur/opslag te bevestigen.

Herhaal de bovengenoemde stappen om tot 10 stations op te slaan.

Station herroepen:

Nadat een voorkeuzestation is opgeslagen, drukt u op de toets Preset om het opgeslagen station te herroepen. Druk vervolgens op de knop OK of toets Ok om naar het geselecteerde station te luisteren.

FM-menu:

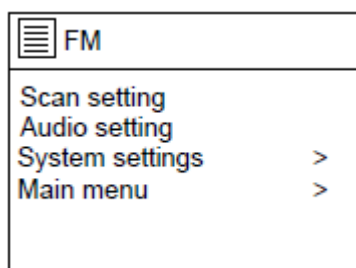

EN	NL
FM	FM
Scan setting	Scan instelling
Audio setting	Audio-instelling
System settings	Systeeminstellingen
Main menu	Hoofdmenu

Als u Scan Setting (Scaninstelling) selecteert, dan zal de volgende pagina verschijnen. Draai de NAVIGATIEKNOP op het apparaat of druk op de navigatietoets op de afstandsbediening om op YES (Ja) of NO (Nee) in te stellen.

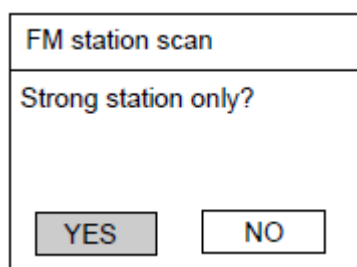

EN	NL
FM station scan	FM-staionsscan
Strong station only?	Alleen sterke stations?

YES	JA
NO	NEE

Als u Audio Setting (Audio-instelling) selecteert, dan zal de volgende pagina verschijnen. Draai de NAVIGATIETOETS op het apparaat of gebruik de navigatietoets op de afstandsbediening om op YES (Ja) of NO (Nee) in te stellen.

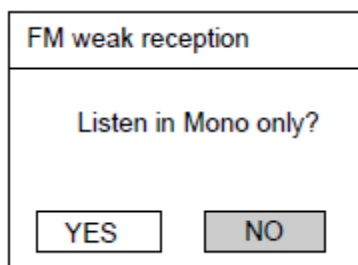

EN	NL
FM weak reception	Zwakke FM-ontvangst
Listen in Mono only?	Alleen in mono luisteren?
YES	JA
NO	NEE

OPMERKING: Als de ontvangst zwak is, trek dan de uitschuifbare antenne uit of verplaats het apparaat om een betere ontvangst te krijgen.

Aux-ingangsmodus:

In de Aux in-modus speelt de radio audio van een externe bron af, zoals een MP3-speler.

Om audio af te spelen in de Aux-in-modus

1. Stel het volume op zowel de radio als de audiobron (indien mogelijk) laag in, om plotselinge hoge volumenniveaus te voorkomen.
2. Sluit de externe audiobron aan op de Aux in 3,5 mm stereo-aansluiting.

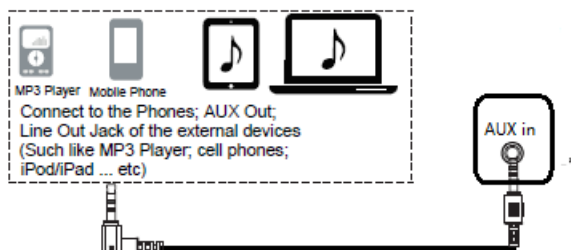

EN	NL
MP3 Player	MP3-speler

Mobile Phone	Mobiele telefoon
Connect to the Phones; AUX Out; Line Out Jack of the external devices (Such like MP3 Player; cell phones; iPod/iPad ... etc)	Aansluiten op de hoofdtelefoon; AUX-uitgang; Lijngang van de externe apparatuur (bijv. MP3-speler; mobiele telefoon; iPod/iPad, enz.)
AUX in	AUX IN

3. Open de Aux-ingangsmodus door op Modus te drukken en de luistermodi te doorlopen totdat Aux wordt weergegeven of door Menu > Main menu > Aux in (Menu > Hoofdmenu > Aux-ingang) te selecteren.

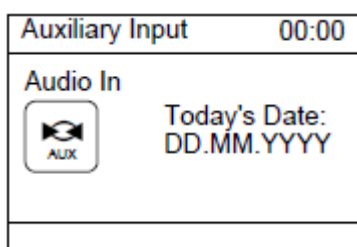

EN	NL
Auxiliary Input	AUX-ingang
Audio In	Audio-ingang
AUX	AUX
Today's Date:	Datum van vandaag:
DD.MM.YYYY	DD.MM.JJJJ

5. Pas het volume van de DIR-260/DIR-261 radio (en indien nodig het volume van de audiobron) naar wens aan.

Gebruik tijdens het afspelen de bedieningen op uw externe apparaat.

CD-modus:

Als u CD selecteert in het hoofdmenu, dan zal de volgende pagina verschijnen.

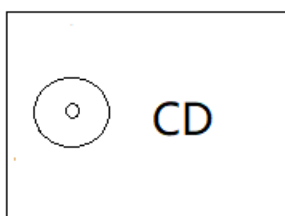

Druk op de Uitwerptoets op het apparaat of op de afstandsbediening om de cd-houder te openen.

Plaats een cd in de cd-houder.



AFSPELEN/PAUZEREN



Druk op de OK op het apparaat of op de toets  op de afstandsbediening om het afspelen

te starten.

Druk op de Entertoets op het apparaat of op de toets  op de afstandsbediening om te pauzeren.



Druk op de toets  op het apparaat of op de afstandsbediening om de vorige of volgende track te selecteren.

Druk op de toets  of  op het apparaat om de vorige of volgende track te selecteren.

Druk op de toets  of  op de afstandsbediening om de vorige of volgende track te selecteren.

TRACKS PROGRAMMEREN

Druk in de CD-/MP3-modus op de Progtoets op de afstandsbediening om de geheugenfunctie te openen.

Voor cd's: "P01" zal verschijnen terwijl "T00" knippert, druk op  of  om de track te selecteren die u wilt programmeren.

Druk ter bevestiging op de toets *Prog* op de afstandsbediening. Herhaal deze stappen om tot 20 tracks te programmeren.

REPEAT 1 (Herhaal 1) Om de huidige track (liedje) te herhalen. "REPEAT" (Herhaal) zal worden weergegeven.

REPEAT ALL (Herhaal alles) Om alle tracks te herhalen (complete cd). "REPEAT ALL" (Herhaal alles) zal worden weergegeven.

REPEAT FOLDER (Herhaal folder) (voor MP3-disks) Om de complete folder te herhalen. "REPEAT FOLDER" (Herhaal folder) zal worden weergegeven.

RANDOM (Willekeurig) Om alle tracks in een willekeurige volgorde af te spelen. "RANDOM" (Willekeurig) zal worden weergegeven.

INTRO Om de eerste 10 seconden van elke track af te spelen.

Bluetooth-modus:

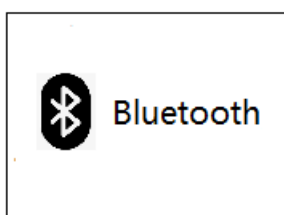

EN	NL
Bluetooth	Bluetooth

U kunt in de Bluetooth-modus Bluetooth-apparatuur met de radio koppelen, muziek streamen en informatie over de afspelende track bekijken. Open de Bluetooth-modus door op Modus te drukken en de luistermodi te doorlopen totdat Bluetooth Audio wordt

weergegeven of door Menu > Main menu > Bluetooth (Menu > Hoofdmenu > Bluetooth) te selecteren. Het Bluetooth-audiomenu biedt de volgende opties:

- Bluetooth instellen
- Details bekijken
- Systeeminstellingen
- Hoofdmenu

Een Bluetooth-apparaat koppelen met de radio

Druk in de Bluetooth-modus op Menu > Setup Bluetooth (Menu > Bluetooth instellen) om de radio zichtbaar te maken. Het scherm toont de Bluetooth-naam van de radio (Lenco DIR-260/DIR-261). Schakel de Bluetooth-functie in op uw Bluetooth-smartapparaat, zoek naar apparatuur en selecteer de radio in de lijst met beschikbare Bluetooth-apparaten.

Omschakelen naar een ander gekoppeld Bluetooth-apparaat

Selecteer in de Bluetooth-modus Menu > View details > Paired Device List (Menu > Details bekijken > Lijst met gekoppelde apparaten) en kies vervolgens het gewenste apparaat in de lijst.

Bediening via de radio

Gebruik in de Bluetooth-modus de toetsen op de radio om te pauzeren, af te spelen en de volgende of vorige track te selecteren (in de afspeellijst van het Bluetooth-apparaat dat u bedient).

Bluetooth-verbindingdetails

Voor informatie over de huidige status van de Bluetooth-verbinding en gekoppelde Bluetooth-apparatuur, selecteert u in de Bluetooth-modus Menu > View details (Menu > Details bekijken) om een menu met de volgende opties te openen:

Bluetooth-informatie - informatie over de huidige status en versie van de Bluetooth-verbinding op de radio



Verbonden apparaat - details van het momenteel verbonden Bluetooth-apparaat

Lijst met gekoppelde apparaten - lijst met tot tien apparaten die met de radio waren gekoppeld

OPMERKING "Dit product is voorzien van een Bluetooth-ontvangstfunctie, u kunt er geen Bluetooth-audio mee sturen: dit betekent dat u van een externe bron zoals een smartphone draadloos een Bluetooth-audiosignaal kunt ontvangen."

Druk op de toets **⏸** om te pauzeren/starten

Druk op de toets **⏮** of **⏭** op het apparaat of druk op de toets **⏮** of **⏭** op de afstandsbediening om de vorige/volgende track te selecteren

Houd de toets  of  ingedrukt om vooruit/terug te spoelen.



Een verbonden Bluetooth-apparaat loskoppelen: Houd de toets [OK] 3 seconden ingedrukt. De melding "Bluetooth Discoverable" (Bluetooth zichtbaar) zal op de display verschijnen.

Slaapfunctie:

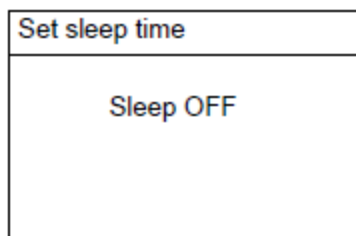
Als u Sleep (Slaap) selecteert in het hoofdmenu, dan zal de volgende pagina verschijnen.



EN	NL
Set sleep time	Slaaptimer instellen
Sleep OFF	Slaap UIT

- ~ Draai de NAVIGATIEKNOP op het apparaat of druk op de toets  of  op de afstandsbediening om op 15, 30, 45, 60 minuten in te stellen. Wanneer de instelling is voltooid, dan zal de resterende tijd op de display worden weergegeven.
- ~ Het icoontje van de resterende slaaptijd zal in de onderste kolom van het scherm verschijnen, zoals hieronder afgebeeld.

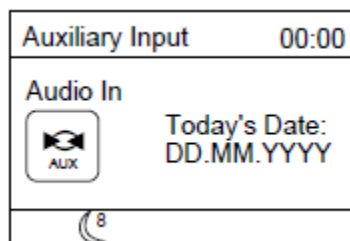
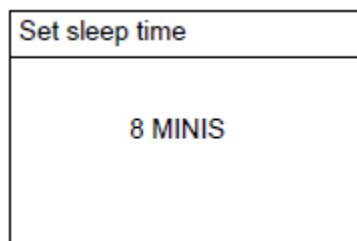

EN	NL
Set sleep time	Slaaptimer instellen
8 MINIS	8 minuten
Auxiliary Input	AUX-ingang
Audio In	Audio-ingang
AUX	AUX
Today's Date:	Datum van vandaag:
DD.MM.YYYY	DD.MM.JJJJ

Alarmfunctie:

Als u Alarms (Alarmen) selecteert in het hoofdmenu, dan zal de volgende pagina verschijnen.

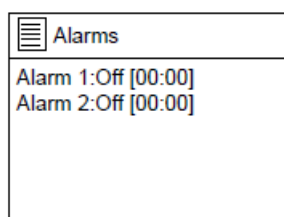

EN	NL
Alarms	Alarm
Alarm 1: Off [00:00]	Alarm 1: Uit [00:00]
Alarm 2: Off [00:00]	Alarm 2: Uit [00:00]

Als u Alarm 1 selecteert, dan zal de volgende pagina verschijnen

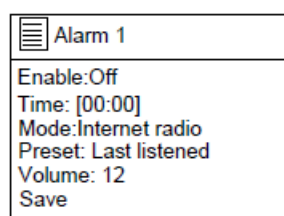

EN	NL
Alarm 1	Alarm 1
Enable: Off	Schakel: Uit
Time: [00:00]	Tijd: [00:00]
Mode: Internet radio	Modus: Internetradio
Preset: Last listened	Voorkeuze: Het laatst beluisterd
Volume: 12	Volume: 12
Save	Opslaan

Selecteer "Enable" (Inschakelen) om deze functie in te stellen op Uit, Dagelijks, Eenmaal, Weekends of Weekdagen.

Selecteer "Time" (Tijd) en de uuraanduiding zal knipperen. Draai de NAVIGATIEKNOP op het apparaat of druk op de toets ◀ of ▶ op de afstandsbediening om de gewenste uren in te stellen en druk ter bevestiging op de NAVIGATIEKNOP of OK-toets; de minuutaanduiding zal beginnen te knipperen, stel de gewenste minuten op dezelfde manier in.

Selecteer "Mode" (Modus) om de alarmmodus in te stellen op Zoemer, Internetradio, DAB of FM.

Selecteer "Preset" (Voorkeuze) om het alarmgeluid in te stellen op het laatst beluisterde station of een opgeslagen station in de modus Internetradio, DAB of FM.

Selecteer "Volume" en draai de NAVIGATIEKNOP op het apparaat of druk op de toets ◀ of ▶ op de afstandsbediening om het gewenste volume in te stellen.

Selecteer "Save" (Opslaan) om alle instellingen op te slaan, het alarmicoontje zal in de onderste kolom van het scherm verschijnen, u kunt Alarm 2 op dezelfde wijze instellen.

Wanneer het alarm klinkt, dan kunt u op de toets MODE ⏻ op het apparaat drukken of op de toets ⏻ op de afstandsbediening om het alarm te stoppen.



EN	NL
Alarm OFF	Alarm uit

Open de alarminstellingen en selecteer OFF (Uit) om het alarm volledig te annuleren. Het alarmicoontje zal verdwijnen.

SYSTEEMINSTELLINGEN:

Open de systeeminstellingen nadat de Hoofdmenu-instelling is voltooid en de volgende pagina zal verschijnen.

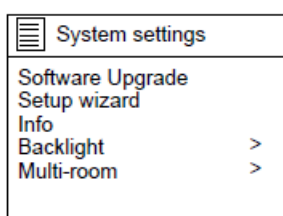
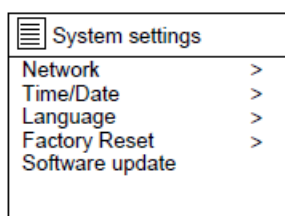

EN	NL
System settings	Systeeminstellingen
Network	Netwerk
Time/Date	Tijd/datum
Language	Taal
Factory Reset	Fabrieksinstellingen terugstellen
Software update	Software-update
System settings	Systeeminstellingen
Software Update	Software-update
Setup wizard	Installatiewizard

Info	Info
Backlight	Achtergrondverlichting
Multi-room	Multikamer

- Als u Network (Netwerk) selecteert in het Systeeminstellingsmenu, dan zal het volgende scherm verschijnen.

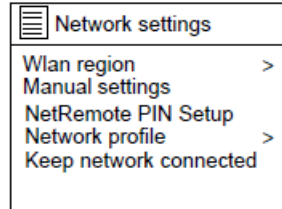
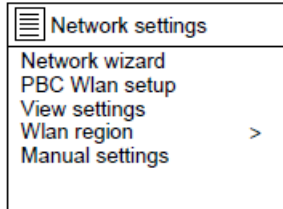

EN	NL
Network settings	Netwerkinstellingen
Network wizard	Netwerk-wizard
PBC Wlan setup	PBC WLAN-instelling
View settings	Weergave-instellingen
Wlan region	WLAN-gebied
Manual settings	Handmatige instellingen
Network settings	Netwerkinstellingen
Wlan region	WLAN-gebied
Manual settings	Handmatige instellingen
NetRemote PIN Setup	NetRemote-pininstelling
Network profile	Netwerkprofiel
Keep network connected	Netwerk verbonden houden

Wanneer u Network Wizard (Netwerkwizard) selecteert, dan zal het apparaat naar beschikbare draadloze netwerken zoeken.

Er zal na de scan een lijst met de namen van draadloze netwerken verschijnen. Selecteer een netwerk en probeer de verbinding tot stand te brengen.

Zie pagina 6.

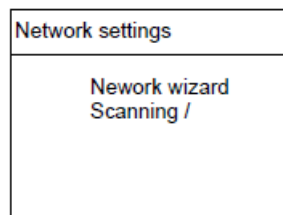

EN	NL
Network settings	Netwerkinstellingen

Network wizard	Netwerk-wizard
Scanning/	Scannen/

Wanneer u PBC Wlan Setup (PBC Wlan-instelling) selecteert, dan zal het apparaat naar beschikbare draadloze netwerken zoeken.

Zie pagina 6.

Wanneer u View Settings (Zie instellingen) selecteert, dan kunt u "Actieve verbinding", "MAC-adres", "Wlan-regio", "DHCP", "SSID", "IP-adres", "Subnetmasker", "Gateway-adres", "Primaire DNS" en "Secundaire DNS" controleren.

Wanneer u Wlan Region (Wlan-regio) selecteert, zie pagina 6.

- Als u Time/Date (Tijd/datum) selecteert in het Systeeminstillingsmenu, dan zal het volgende scherm verschijnen.

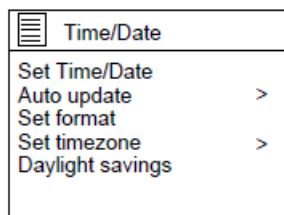

EN	NL
Time/Date	Tijd/datum
Set Time/Date	Tijd/datum instellen
Auto update	Automatisch bijwerken
Set format	Formaat instellen
Set timezone	Tijdzone instellen
Daylight savings	Zomertijd

- Als u Language (Taal) selecteert in het Systeeminstillingsmenu, selecteer dan een taal om als menutaal in te stellen.
- Als u Factory Reset (Fabrieksreset) selecteert in het Systeeminstillingsmenu, selecteer dan "YES" (Ja) om verder te gaan of "NO" (Nee) om de fabrieksreset te annuleren.
- Als u in het menu Systeeminstelling de optie Setup Wizard (Installatiewizard) selecteert, dan wordt u gevraagd of u de aanvankelijke instellingen wilt starten.
- Als u in het menu Systeeminstelling de optie Info selecteert, dan kunt u de "SW version" (SW-versie) controleren. "Radio ID" en "Friendly Name" (Vriendelijke naam).
- Als Backlight (Achtergrondverlichting) in het menu System settings (Systeeminstellingen) is geselecteerd, zal het scherm er uit zien conform bijgevoegde afbeeldingen.

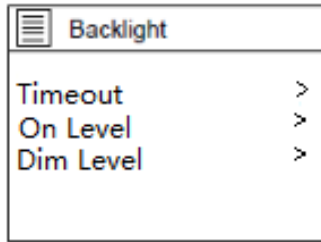

EN	NL
Backlight	Achtergrondverlichting
Timeout	Time-out
On Level	Niveau aan
Dim Level	Niveau dimming

Als Timeout (Time-out) is geselecteerd, kunt u de achtergrondverlichting van het scherm Timeout (Time-out) instellen op 10 s, 20 s, 30 s, 45 s, 60 s, 90 s, 120 s of 180 s.

Als On Level (Niveau aan) is geselecteerd, kunt u de achtergrondverlichting van het scherm Power On (Stroom inschakelen) instellen op High (Hoog), Medium (Gemiddeld) of Low (Laag).

Als Dim level (Niveau dimming) is geselecteerd, kunt u de achtergrondverlichting van het scherm Standby (Stand-by) instellen op High (Hoog), Medium (Gemiddeld) of Low (Laag).

Foutmeldingen

Bericht	Omschrijving	Voorbeeld
Verbinding mislukt	Correct wachtwoord ingevoerd, maar de router weigert het verzoek	MAC-filter ingeschakeld op router
Formatfout	Bestandsformaat niet herkenbaar - onafhankelijk van netwerk	MP3 ontvangen, maar het blijkt dat de stream geen MP3 is tijdens het decoderen
Netwerkfout	Probleem na router - incorrecte gegevens worden ontvangen vanaf netwerk	Verkregen gegevens van server zijn niet leesbaar.
Netwerk niet gereed	Verbindingsprobleem met router	Router uitgeschakeld
Time-out netwerk	Probleem na router - geen reactie ontvangen vanaf netwerk	IR-station wordt gestreamd, maar het station is plotseling onbeschikbaar
Service onbeschikbaar (DAB)	Geen DAB-ontvangst	
Update mislukt	Software-upgrade mislukt	

Probleemoplossing

Probleem	Oorzaak	Oplossingen
Kan niet verbinden met het netwerk	Netwerk uit	Controleer of het netwerk tussen een computer en de router werkzaam is
	De router beperkt toegang tot MAC-adressen in de lijst	<p>Zoek naar het MAC-adres van de DIR-260/DIR-261 MAC via Menu > System settings > Network > View settings (Menu > Systeeminstellingen > Network > Zie instellingen) en voeg toe aan de lijst met routers.</p> <p>Opmerking: De DIR-260/DIR-261 heeft afzonderlijke MAC-adressen voor bekabelde en draadloze netwerken; alleen het adres van de huidige netwerkadaptermethode wordt weergegeven, maar het andere adres kan worden verkregen door de eerste twee cijfers '00' (draadloos) te veranderen in '02' (bekabeld)</p>
	Onvoldoende WiFi-siginaalsterkte	Controleer de afstand tot de router; controleer of een computer verbinding kan maken met het netwerk op deze locatie
	Onbekende encryptiemethode	Verander de encryptiemethode op de router. DIR-260/DIR-261 ondersteunt WEP, WPA en WPA2
	Ongewone netwerkconfiguratie	Stel het netwerk handmatig in via Menu > System settings > Network > Manual settings (Menu > Systeeminstellingen > Network > Handmatige instellingen)
Kan niet verbinden met internet	Firewall beperkt toegang	<p>Controleer of de volgende poorten open zijn op de router: UDP- en TCP-poorten 80 en 123; DNS-poort 53.</p> <p>Windows deelt: poorten 135-139 en 445.</p> <p>Windows Mediaspeler: varieert – niet-Microsoft firewalls vereisen mogelijk configuratie voor UPnP.</p>
	Internetverbinding verbroken	Controleer of het internet werkt voor een computer verbonden met hetzelfde netwerk
Kan bepaalde internetradiostations niet afspelen	Firewall beperkt toegang	<p>Controleer of de volgende poorten open zijn: UDP- en TCP-poorten 80 en 123; DNS-poort 53.</p> <p>Voor sommige internetradiostations moeten mogelijk extra poorten worden geopend.</p>
	Station zendt niet uit, overbelast of onvoldoende bandbreedte. Station zendt uit met onbekende codec. Link verouderd.	Probeer andere stations; probeer op computer te luisteren via website van internetradioportaal; probeer later.

DAB+ Haperende weergave Pas de antennehoek aan of plaats de radio op een andere plaats met betere ontvangst.

DAB+ Geen geluid Plaats de radio op een plaats met een betere ontvangst.



UNDOK™ is de bijbehorende app voor uw Lenco DIR-260/DIR-261 audiosysteem.

Met UNDOK kunt u uw audioapparaat Lenco DIR-260/DIR-261 bedienen via een wifi-netwerkverbinding.

Er is een versie beschikbaar voor ANDROID- en APPLE-smartphones/-tablets die u kunt downloaden via de Google Play App Store en Apple App Store. De UNDOK-app werkt op elke iOS-smartphone of -tablet met iOS 7 of hoger. Een Android-versie is ook beschikbaar.

Scan de QR-code hieronder voor directe download/installatie via de Google Play/Apple App Store



EN	NL
ANDROID APP ON Google play	ANDROID APP IN Google Play



EN	NL
Download on the App Store	Download in de App Store



Netwerkverbinding instellen.

Voordat u UNDOK kunt gebruiken om uw Lenco DIR-260/DIR-261 te bedienen, dient u er eerst voor te zorgen dat uw smartapparaat (smartphone, tablet) en de Lenco DIR-260/DIR-261 met **hetzelfde** WiFi-netwerk zijn verbonden.

Raadpleeg deze documentatie voor uw audioapparaat of raadpleeg de documentatie van uw smartphone/tablet om uw audioapparaten op het juiste netwerk aan te sluiten.

Het Lenco DIR-260/DIR-261-apparaat staat in de lijst met gevonden audio-apparaten wanneer verbonden met hetzelfde wifi-netwerk. Selecteer de Lenco DIR-260/DIR-261. Nu kunt u beginnen met het bedienen van het apparaat met uw UNDOK-app.

UNDOK-voorbeeldscherm van het apparatenscherm

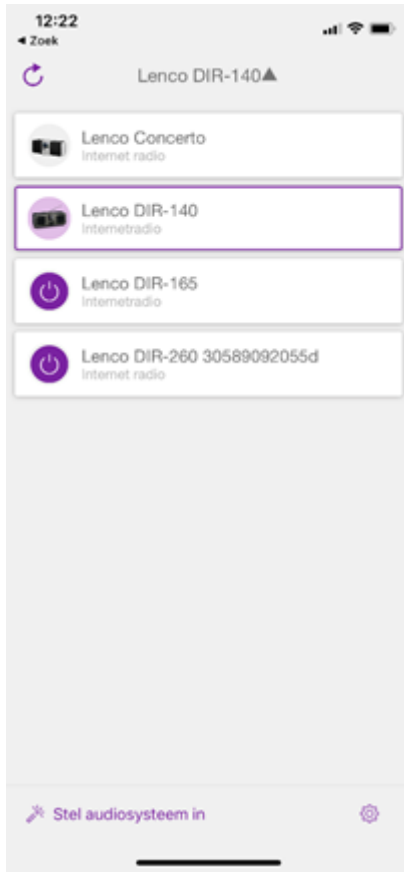

Technische specificaties

Aansluitingen	DC IN, 3,5mm AUX-IN, 3,5mm hoofdtelefoonuitgang
Adapteringang	AC 100-240V ~ 50/60Hz
Adapteruitgang	12V/2,5A
Totaal vermogen	2 x 10 W RMS
Batterijen in afstandsbediening (niet inbegrepen)	2 x AAA
DAB-frequentie	174,928 - 239,200 MHz
FM-frequentie	87,5 - 108 MHz
Bluetooth-frequentie:	2402 - 2480 MHz
Energieverbruik	Max. 30 W
Stroomverbruik (in stand-by)	< 1 W
Stroomverbruik (netwerk stand-by)	< 2 W
Bedrijfstemperatuur	0°C-35°C
Werkingspositie	Horizontaal
Afmetingen van apparaat	380 x 218 x 145 mm
Gewicht	3,2 KG

Voedingsadapter: (Alleen voor EU)

Fabrikant: SHENZHEN SHI GUANGKAIYUAN TECHNOLOGY., LTD.

Modelnummer: GKYPS0250120EU1

Gebruik alleen de originele wisselstroomadapter

Gebruik uitsluitend het voedingsapparaat dat in de gebruiksaanwijzingen staat vermeld.

Informatie	Waarde en precisie
Naam of handelsmerk van de fabrikant, handelsregistratie en adres	SHENZHEN SHI GUANGKAIYUAN TECHNOLOGY LTD 91440300053998927W 2 floor, 41 TianSheng Road, TianLiao village, GongMing Street, Guangming, Shenzhen, Guangdong, P.R. China
Modelaanduiding	GKYPS0250120EU1
Ingangsspanning	100-240V
Ingangsfrequentie AC	50/60Hz
Uitgangsspanning	12V
Uitgangsstroom	2.5A
Uitgang	30W
Gemiddelde actieve efficiëntie	86.95%
Efficiëntie bij lage belasting (10%)	80%
Verbruik onbelast vermogen	0.095W

Disclaimer

Er worden regelmatig updates in de firmware en/of hardwarecomponenten gemaakt. Daardoor kunnen gedeelten van de instructie, de specificaties en afbeeldingen in deze documentatie enigszins verschillen van uw eigen situatie. Alle onderwerpen die staan beschreven in deze handleiding zijn bedoeld als illustratie en zijn niet van toepassing op specifieke situaties. Aan de beschrijving in dit document kunnen geen rechten worden ontleend.

Garantie

Lenco biedt service en garantie aan overeenkomstig met de Europese wetgeving. Dit houdt in dat u, in het geval van reparaties (zowel tijdens als na de garantieperiode), uw lokale handelaar moet contacteren.

Belangrijke opmerking: Het is niet mogelijk om producten die moeten worden gerepareerd rechtstreeks naar Lenco te sturen.

Belangrijke opmerking: De garantie verloopt als een onofficieel servicecenter het apparaat op wat voor manier dan ook heeft geopend, of er toegang toe heeft gekregen.

Het apparaat is niet geschikt voor professioneel gebruik. In het geval van professioneel gebruik worden alle garantieverplichtingen van de fabrikant nietig verklaard.

Afvoer van het oude apparaat



Dit symbool geeft aan dat het betreffende elektrische product of de accu/batterij niet mag worden verwijderd als algemeen huishoudelijk afval in Europa. Zorg voor een juiste afvalverwerking door het product en de accu/batterij in overeenstemming met alle van toepassing zijnde lokale wetten voor het verwijderen van elektrische apparatuur of accu's/batterijen te verwijderen. Als u dit doet, helpt u de natuurlijke hulpbronnen te behouden en de standaard van milieubescherming te verbeteren bij de behandeling en verwijdering van elektrisch afval (Afgedankte Elektrische en Elektronische Apparatuur).

VERKLARING VAN CONFORMITEIT

Hierbij verklaar ik, Commaxx, dat het type radioapparatuur [Lenco DIR-260/261] conform is met Richtlijn 2014/53/EU. De volledige tekst van de EU-conformiteitsverklaring kan worden geraadpleegd op het volgende internetadres:

https://commaxx-certificates.com/doc/dir-260_doc.pdf

Type RF	Frequentiebereik (MHz)	Vermogen (dBm)
Bluetooth	2402-2480	<6
WiFi 2.4	2412-2472	<20
WiFi 5	5180-5240	<23
DAB	174-240	-
FM	87.5-108	-

Service

Bezoek voor meer informatie en helpdeskondersteuning www.lenco.com

Commaxx B.V. Wiebachstraat 37, 6466 NG Kerkrade, Nederland.

ACHTUNG:

Eine andere als die hier beschriebene Bedienung, Einstellung oder Verwendung der Funktionen kann zu gefährlicher Strahlenbelastung führen.

VORSICHTSMASSNAHMEN VOR DER BENUTZUNG**BEFOLGEN SIE IMMER FOLGENDE ANWEISUNGEN:**

1. Blockieren oder bedecken Sie keine Lüftungsöffnungen. Wenn Sie das Gerät auf ein Regal stellen, lassen Sie um das gesamte Gerät 5 cm (2") freien Platz.
2. Stellen Sie das Gerät entsprechend den Anweisungen der mitgelieferten Bedienungsanleitung auf.
3. Halten Sie das Gerät von Hitzequellen wie Radiatoren, Heizern, Öfen, Kerzen oder anderen hitzeerzeugenden Produkten oder offenen Flammen fern. Das Gerät darf nur bei gemäßigttem Klima verwendet werden. Sehr kalte oder heiße Umgebungen sind zu vermeiden. Der Betriebstemperaturbereich liegt zwischen 0 °C und 35 °C.
4. Meiden Sie bei der Nutzung des Produkts die Nähe starker Magnetfelder.
5. Elektrostatische Entladungen können die normale Verwendung von diesem Gerät stören. Sollte dies geschehen, führen Sie einfach einen Reset aus und starten Sie dann das Gerät entsprechend den Anweisungen dieser Bedienungsanleitung neu. Gehen Sie besonders bei Datenübertragungen mit dem Gerät vorsichtig um und führen Sie diese nur in einer antielektrischen Umgebung aus.
6. Warnung! Niemals Gegenstände durch die Lüftungsschlitze oder Öffnungen in das Gerät stecken. In diesem Gerät fließt Hochspannung und das Hineinstecken von Gegenständen kann zu elektrischem Schock und/oder Kurzschluss interner elektrischer Bauteile führen. Aus dem gleichen Grund kein Wasser oder Flüssigkeiten in das Gerät geben.
7. Benutzen Sie das Gerät nicht in nasser oder feuchter Umgebung wie Bad, Dampfküche oder in der Nähe von Schwimmbecken.
8. Das Gerät darf weder Tropf- noch Spritzwasser ausgesetzt werden und es dürfen keine mit Flüssigkeit gefüllten Behälter wie z.B. Vasen auf das Gerät oder in der Nähe des Gerätes gestellt werden.
9. Benutzen Sie das Gerät nicht bei Kondensationsgefahr. Wenn Sie das Gerät in einem warmen feuchten Raum benutzen, dann können sich im Inneren des Geräts Wassertropfen oder Kondensationen bilden und zu Fehlfunktionen des Geräts führen. Schalten Sie in diesem Fall das Gerät für 1 – 2 Stunden aus, bevor Sie es erneut einschalten: Das Gerät sollte vollständig getrocknet sein, wenn Sie es wieder einschalten.
10. Obwohl dieses Gerät unter größter Sorgfalt und vor Auslieferung mehrmals überprüft wurde, können trotzdem wie bei jedem anderen elektrischen Gerät auch Probleme auftauchen. Trennen Sie das Gerät im Falle einer Rauchentwicklung, starker Hitzeentwicklung oder jeden anderen unnatürlichen Erscheinung sofort vom Netz.
11. Dieses Gerät ist durch eine Stromquelle wie auf dem Typenschild angegeben zu betreiben. Halten Sie bei Unsicherheiten über die Art Ihrer Stromversorgung in Ihrer Wohnung Rücksprache mit Ihrem Händler oder Ihrer Stromzuliefererfirma.
12. Halten Sie es von Haustieren fern. Einige Nagetiere lieben es, an Netzkabeln zu nagen.
13. Benutzen Sie für die Reinigung ein weiches und trockenes Tuch. Benutzen Sie niemals Lösungsmittel oder Flüssigkeiten auf Ölbasis. Benutzen Sie zum Entfernen hartnäckiger Flecken ein feuchtes Tuch mit mildem Reinigungsmittel.
14. Der Hersteller haftet nicht für Schäden oder Verluste durch Fehlfunktion, Zweckentfremdung oder Modifikation des Geräts oder durch Wechseln der Batterien.
15. Unterbrechen Sie die Verbindung nicht während einer Formatierung oder einer Datenübertragung. Bei Unterbrechung drohen Datenverlust und Datenbeschädigung.
16. Wenn das Gerät eine USB-Wiedergabefunktion besitzt, dann stecken Sie den USB-Stick direkt in das Gerät. Verwenden Sie kein USB-Verlängerungskabel, weil die erhöhte Störungsanfälligkeit zu Datenverlust führen könnte.
17. Das Typenschild befindet sich an der Unter- oder Rückseite des Geräts.
18. Dieses Gerät ist nicht zur Benutzung durch Personen (einschließlich Kinder) mit physischen, sensorischen oder mentalen Beeinträchtigungen oder ohne ausreichender Erfahrung

- vorgesehen, es sei denn, sie werden durch eine verantwortliche Person beaufsichtigt oder wurden in die ordnungsgemäße Bedienung des Gerätes durch eine für ihre Sicherheit verantwortliche Person eingewiesen.
19. Dieses Produkt ist nur für den nicht-professionellen Gebrauch und nicht für gewerbliche oder industrielle Zwecke bestimmt.
 20. Stellen Sie sicher, dass das Gerät in einer stabilen Position aufgestellt ist. Schäden aufgrund Verwendung dieses Produkts in einer instabilen Position, Vibrationen, Stöße oder Nichtbeachtung der anderen in dieser Bedienungsanleitung enthaltenen Warnungen und Sicherheitshinweise werden nicht durch die Garantie abgedeckt.
 21. Entfernen Sie niemals das Gehäuse dieses Produkts.
 22. Stellen Sie das Produkt niemals auf andere elektrische Geräte.
 23. Halten Sie Kinder von den Plastiktüten fern.
 24. Benutzen Sie nur vom Hersteller spezifizierte Erweiterungen/Zubehörteile.
 25. Lassen Sie alle Eingriffe von qualifiziertem Servicepersonal ausführen. Eingriffe werden notwendig, wenn das Gerät auf irgendeine Weise wie beispielsweise am Netzkabel oder am Netzstecker beschädigt wurde, Flüssigkeit in das Gerät eingedrungen ist, Gegenstände in das Gerät gefallen sind, das Gerät Regen oder Feuchtigkeit ausgesetzt war, es heruntergefallen ist oder nicht ordnungsgemäß funktioniert.
 26. Langes Hören lauter Töne aus einem Musikgerät kann zum zeitweiligen oder permanenten Hörverlust führen.
 27. Wenn zum Lieferumfang des Produkts ein Netzkabel oder ein Netzadapter gehört:
 - Wenn irgendwelche Probleme auftreten, dann ziehen Sie den Netzstecker aus der Netzsteckdose und setzen Sie sich anschließend mit einer qualifizierten Fachkraft in Verbindung.
 - Treten Sie nicht auf das Netzteil und klemmen Sie es auch nicht ein. Geben Sie besonders im näheren Bereich des Steckers und der Stelle acht, wo das Kabel aus dem Gerät herausgeführt wird. Stellen Sie keine schweren Gegenstände auf das Netzteil, weil es dadurch beschädigt werden könnte. Halten Sie das gesamte Gerät außerhalb der Reichweite von Kindern! Durch Spielen mit dem Netzkabel können sie sich ernsthafte Verletzungen zuziehen.
 - Trennen Sie das Gerät während eines Gewitters oder bei längerer Nichtbenutzung vom Netz.
 - Die Wandsteckdose muss sich in der Nähe des Geräts befinden und einfach zu erreichen sein.
 - Steckdosen und Verlängerungsleitungen nicht überlasten. Eine Überlastung kann zu Brandgefahr bzw. Stromschlag führen.
 - Geräte der Schutzklasse 1 sind an eine Netzsteckdose mit Schutzleiter anzuschließen.
 - Geräte der Schutzklasse 2 benötigen keinen Schutzleiteranschluss.
 - Halten Sie den Netzstecker in der Hand, wenn Sie ihn aus der Netzsteckdose ziehen. Ziehen Sie ihn nicht durch Zerren am Kabel heraus. Das kann zu einem Kurzschluss führen.
 - Verwenden Sie weder ein beschädigtes Netzkabel noch einen beschädigten Stecker oder eine lockere Steckdose. Es besteht Brand- und Stromschlaggefahr.
 28. Wenn das Produkt mit einer Fernbedienung mit Batterien/Knopfzellen geliefert wird oder das Produkt eine derartige Fernbedienung umfasst:

Warnung:

 - „Die Batterie nicht einnehmen, er besteht Verätzungsgefahr“.
 - [Die mit diesem Produkt mitgelieferte Fernbedienung] enthält eine Knopfzelle. Das Verschlucken der Batterie kann innerhalb von nur 2 Stunden zu schwersten inneren Verbrennungen mit Todesfolge führen.
 - Halten Sie neue und gebrauchte Batterien von Kindern fern.
 - Verwenden Sie dieses Produkt nicht weiter und halten Sie es von Kindern fern, wenn das Batteriefach nicht sicher schließt.
 - Suchen Sie umgehend ärztliche Hilfe auf, wenn Sie vermuten, dass Batterien verschluckt oder in Körperöffnungen eingeführt wurden.
 29. Warnhinweise bzgl. der Verwendung von Batterien:
 - Es besteht Explosionsgefahr, wenn die Batterien nicht korrekt eingelegt werden. Nur mit Batterien des gleichen oder entsprechenden Typs ersetzen.

- Die Batterie darf während der Benutzung, Aufbewahrung oder des Transports weder sehr hohen oder sehr niedrigen Temperaturen noch niedrigem Luftdruck in großen Höhenlagen ausgesetzt werden.
- Die Ersetzung der Batterie mit einem falschen Batterietyp kann zum Explodieren der Batterie oder dem Auslaufen von entflammbarem Gas oder entflammbarer Flüssigkeit aus der Batterie führen.
- Die Entsorgung der Batterie in Feuer oder einem heißen Ofen oder das mechanische Zerkleinern oder Zerteilen der Batterie kann zu Explosionen führen.
- Das Verbleiben der Batterie in einer Umgebung mit sehr hohen Temperaturen kann zum Explodieren der Batterie oder dem Auslaufen von entflammbarem Gas oder entflammbarer Flüssigkeit führen.
- Eine in einem sehr niedrigen Luftdruck ausgesetzte Batterie kann explodieren oder es kann aus einer in einem sehr niedrigen Luftdruck ausgesetzten Batterie entflammbares Gas oder entflammbare Flüssigkeit auslaufen.
- Augenmerk ist auf den ökologischen Aspekt der Batterieentsorgung zu legen.

ANSCHLUSS

- Packen Sie alle Teile aus und entfernen Sie danach die Schutzmaterialien.
- Schließen Sie das Gerät nicht eher an das Netz an, bevor Sie die Netzspannung überprüft haben und alle anderen notwendigen Verbindungen hergestellt sind.

*** Diese Anleitung gilt nur für Produkte, die über ein Netzkabel oder einen Netzadapter verfügen.**

Zubehör:

Bedienungsanleitung

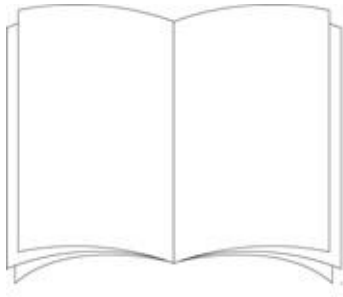

Netzadapter

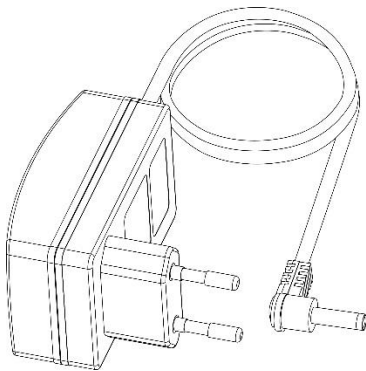

Fernbedienung



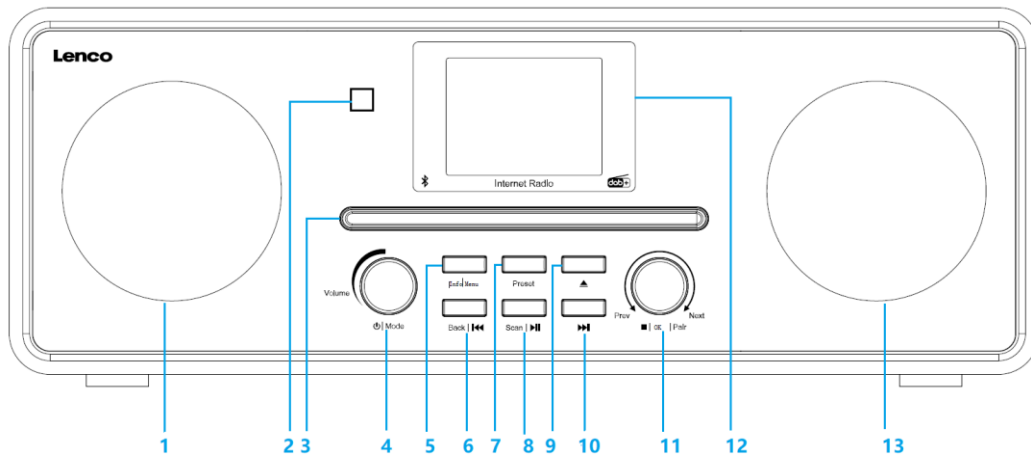

- | | |
|--|---|
| 1. Lautsprechertreiber | 8. Scannen/Wiedergabe/Pause-Taste |
| 2. Empfänger Fernbedienung | 9. CD-auswerfen-Taste |
| 3. CD-Schlitz | 10. Titel-vor-Taste |
| 4. Lautstärkereger sowie Standby/Modus-Taste | 11. Stopp/OK/Koppeln-Taste sowie Drehknopf für die Navigation |
| 5. Menü-Taste | 12. LCD-Display (2,8"-TFT) |
| 6. Zurück/Titel-zurück-Taste | 13. Lautsprechertreiber |
| 7. Speicherplatz-Taste | |

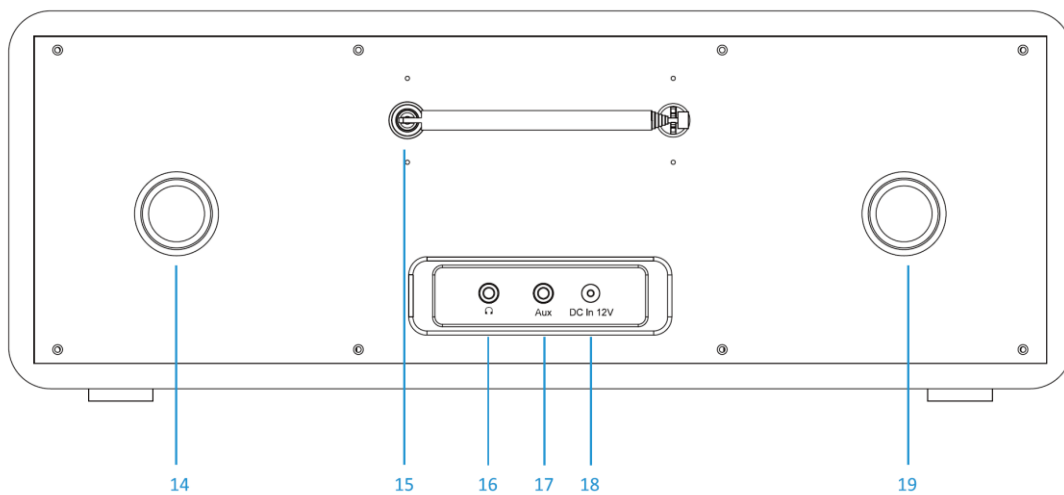

- | | |
|------------------------------------|------------------------|
| 14. Inverteröffnung | 15. Teleskopantenne |
| 16. Kopfhörerbuchse | 17. AUX-Eingangsbuchse |
| 18. DC-Eingangsbuchse (12 V/2,5 A) | 19. Inverteröffnung |

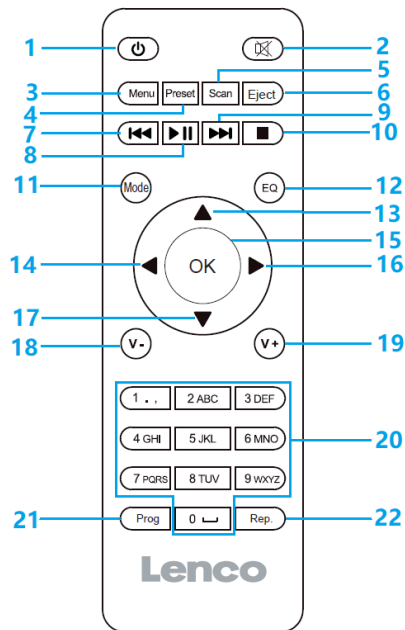

- | | |
|--|---|
| 1. ⏻ Standby-Taste | 12. EQ-Einstellungen |
| 2. 🔇 Lautsprecher ein/aus | 13. ▲ Cursor-aufwärts-Taste |
| 3. Menü – Hauptmenü und Info | 14. ◀ Cursor-links-Taste |
| 4. Speicherplatz – Gespeicherte Radiosender, Favoriten usw. | 15. OK – Bestätigung einer Auswahl |
| 5. Scannen – DAB-/FM-Senderscan | 16. ▶ Cursor-nach-rechts-Taste |
| 6. Auswerfen-Taste | 17. ▼ Cursor-abwärts-Taste |
| 7. ⏮ Einen Titel zurückspringen | 18. V- – Lautstärke verringern |
| 8. ⏸ Wiedergabe/Pause | 19. V+ – Lautstärke anheben |
| 9. ⏭ Einen Titel vorspringen | 20. 0...9 – Speicherplatz-/Favoritenabruf, Eingabe von Buchstaben und Ziffern |
| 10. ⏹ Wiedergabe-beenden-Taste | 21. CD-Programmierung |
| 11. Modus-Taste | 22. Wiederholte CD-Wiedergabe |

Einlegen der Batterie der Fernbedienung:

1. Drücken Sie auf die sich auf der Batterieabdeckung befindliche Markierung „OPEN“ und schieben Sie dann den Batteriedeckel nach unten
2. Legen Sie zwei (2) Batterien vom Typ AAA im Batteriefach ein (achten Sie dabei auf die richtige Polarität)
3. Schieben Sie die Batterieabdeckung wieder auf das Batteriefach

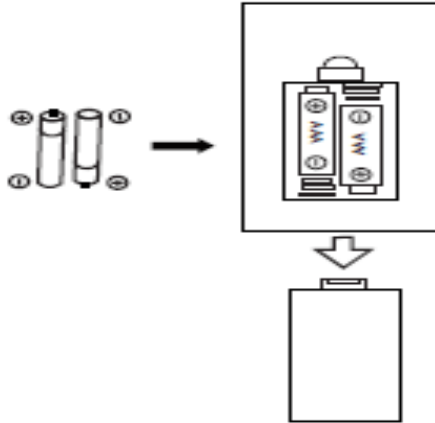

Vorsichtsmaßnahmen im Umgang mit Batterien:

Befolgen Sie diese Sicherheitsmaßnahmen:

1. Benutzen Sie nur den in dieser Bedienungsanleitung angegebenen Batterietyp.
2. Achten Sie beim Einlegen der Batterie darauf, dass Sie sie entsprechend der im Batteriefach angegebenen Polarität polrichtig einlegen. Durch eine nicht ordnungsgemäß eingelegte Batterie kann das Gerät beschädigt werden.
3. Versuchen Sie nicht, nicht wiederaufladbare Batterien zu laden. (Befolgen Sie die Anweisungen des Herstellers.)
4. Werfen Sie Batterien nicht in Feuer, weil diese explodieren könnten.
5. Reinigen Sie die Batteriekontakte des Geräts, bevor Sie neue Batterien einlegen.

Erstinbetriebnahme

1. Wenn Sie das Steckernetzteil in eine Netzsteckdose stecken, dann erscheint auf dem Display nachstehende Anzeige.

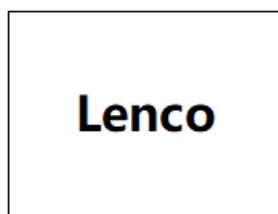

2. Nach ca. 20 s erscheint auf dem Display nachstehend gezeigte Anzeige. Drehen Sie den Drehknopf für die Navigation am Gerät gegen den Uhrzeigersinn oder drücken Sie die Cursorstasten für die Navigation auf der Fernbedienung, um „YES“ (JA) zu markieren. Drücken Sie anschließend die OK-Taste am Gerät oder auf der Fernbedienung, um fortzufahren.



EN	DE
Setup wizard?	Einrichtungsassistent?
Start now?	Jetzt starten?
YES	JA
NO	NEIN

3. Auf dem Display erscheint nachstehende Anzeige. Drehen Sie den Drehknopf für die Navigation am Gerät oder drücken Sie die Cursortasten für die Navigation auf der Fernbedienung, um das gewünschte Stundenformat zu markieren. Drücken Sie anschließend die OK-Taste am Gerät oder auf der Fernbedienung, um fortzufahren.

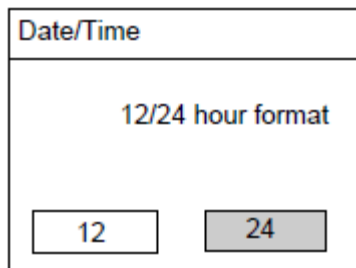

EN	DE
Date/Time	Datum/Uhrzeit
12/24 hour format	12/24-Stunden-Anzeige

4. Die nachstehend gezeigte Seite für die Aktualisierung der Uhrzeit und des Datums wird angezeigt.

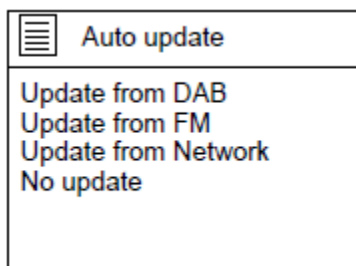

EN	DE
Auto update	Automatische Aktualisierung
Update from DAB	Über DAB aktualisieren
Update from FM	Über FM aktualisieren
Update from Network	Über das Netzwerk aktualisieren
No update	Keine Aktualisierung

Erklärung der Optionen:

Über DAB aktualisieren: Datum und Uhrzeit werden mit dem DAB-Zeitsignal synchronisiert

Über FM aktualisieren: Datum und Uhrzeit werden mit dem FM-Zeitsignal synchronisiert

Über das Netzwerk aktualisieren: Die Uhrzeit wird mit dem Internet-/Netzwerk-Zeitsignal synchronisiert

Keine Aktualisierung: Datum und Uhrzeit sind manuell einzustellen

Drehen Sie den Drehknopf für die Navigation am Gerät oder drücken Sie die Cursorstasten für die Navigation auf der Fernbedienung, um die gewünschte Auswahl zu markieren. Drücken Sie anschließend die Taste OK am Gerät oder auf der Fernbedienung, um Ihre Auswahl zu bestätigen.

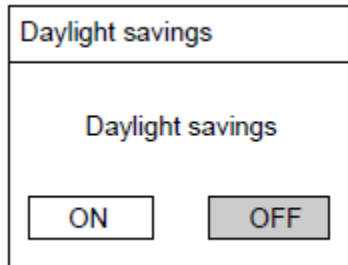

EN	DE
Set timezone	Zeitzone einstellen
UTC + 00:00: Dublin, Landon	UTC + 00:00: Dublin, London
UTC + 00:30:	UTC + 00:30:
UTC+ 01:00: Madrid, Ams	UTC + 01:00: Madrid, Amsterdam
UTC+ 01:30:	UTC + 01:30:
UTC + 02:00: Athens, Cario	UTC + 02:00: Athen, Kairo
Daylight savings	Sommerzeit
Daylight savings	Sommerzeit
ON	EIN
OFF	AUS

Wenn Sie „No update“ (Keine Aktualisierung) ausgewählt haben:

Stellen Sie Datum und Uhrzeit per Hand ein.

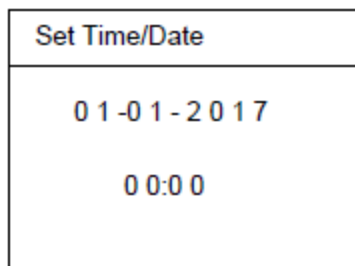

EN	DE
Set Time/Date	Uhrzeit/Datum einstellen

Die Tagesstelle blinkt. Drehen Sie den Drehknopf für die Navigation am Gerät oder benutzen Sie die Cursortasten für die Navigation auf der Fernbedienung, um den gewünschten Tag einzustellen. Drücken Sie anschließend die Taste OK am Gerät oder auf der Fernbedienung, um Ihre Einstellung zu bestätigen. Daraufhin blinkt die Monatsstelle. Stellen Sie den Monat und im Anschluss daran das Jahr und die Uhrzeit auf dieselbe Weise ein. Wechseln Sie nun zur nächsten Seite der Einstellungen.

- Die nachstehend gezeigte Seite für die Einstellung des Netzwerks wird angezeigt. Drehen Sie den Drehknopf für die Navigation am Gerät oder benutzen Sie die Cursortasten für die Navigation auf der Fernbedienung, um „YES“ (JA) oder „NO“ (NEIN) auszuwählen. Drücken Sie die Taste OK am Gerät oder auf der Fernbedienung, um fortzufahren.

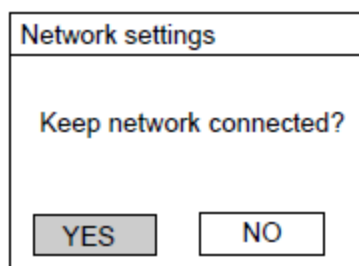

EN	DE
Network settings	Netzwerkeinstellungen
Keep network connected?	Netzwerk verbunden lassen?
YES	JA
NO	NEIN

- Auf dem Display erscheint nachstehend gezeigte Anzeige. Wählen Sie auf der SSID-Seite ein Drahtlosnetzwerk oder ein Netzwerk mit dem Präfix [WPS] aus...

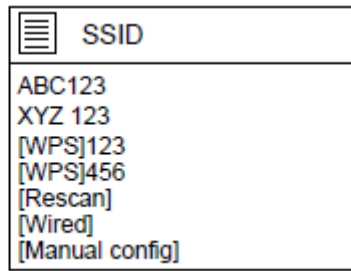
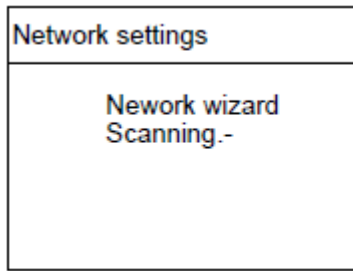

EN	DE
Network settings	Netzwerkeinstellungen
Network wizard Scanning.-	Netzwerkassistent Scan läuft.-
SSID	SSID
ABC123	ABC123
XYZ 123	XYZ 123
[WPS] 123	[WPS] 123
[WPS] 456	[WPS] 456
[Rescan]	[Erneut scannen]
[Wired]	[Kabelnetzwerk]
[Manual config]	[Manuelle Konfiguration]

Wenn Sie beispielsweise das Drahtlosnetzwerk ABC123 auswählen, dann öffnet sich die Seite für die Eingabe des Netzwerkschlüssels.

Drehen Sie den Drehknopf für die Navigation am Gerät oder drücken Sie die Cursortasten für die Navigation auf der Fernbedienung, um das benötigte Zeichen zu markieren. Drücken Sie die OK-Taste am Gerät oder auf der Fernbedienung, um zur nächsten Zeichenstelle zu springen. Wiederholen Sie die vorstehenden Schritte solange, bis Sie Ihr WLAN-Passwort vollständig eingegeben haben.

BKSP = Löschen des zuletzt eingegebenen Zeichens

OK = Bestätigen des Passworts

Abbrechen = Abbrechen der Passwordeingabe

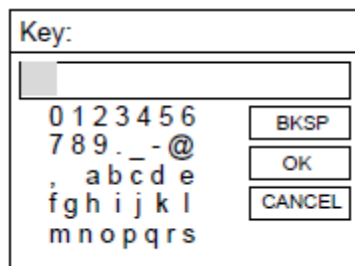

EN	DE
Key:	Schlüssel:
BKSP	BKSP
OK	OK
CANCEL	ABBRECHEN

Wenn Sie das Passwort vollständig eingegeben haben, dann wählen Sie auf dem Display OK aus und drücken Sie anschließend auf der Fernbedienung die OK-Taste, um fortzufahren. Die nachstehend gezeigte Seite wird angezeigt.

HINWEIS: Sie können das WLAN-Passwort auch mit Hilfe der Zifferntasten auf der Fernbedienung eingeben.

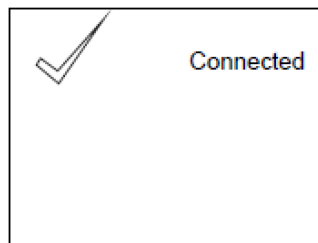
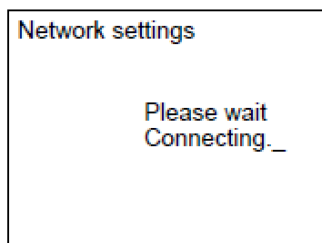

EN	DE
Network settings	Netzwerkeinstellungen
Please wait Connecting._	Bitte warten, Verbindung wird aufgebaut...
Connected	Verbunden
Setup wizard	Einrichtungsassistent
Setup wizard completed	Der Einrichtungsassistent wird beendet
Press OK to exit	Bitte zum Verlassen OK drücken

Wenn die Einrichtung mit dem Einrichtungsassistenten abgeschlossen ist, dann drücken Sie den Drehknopf für die Navigation am Gerät oder auf die OK-Taste auf der Fernbedienung, um den Einrichtungsassistenten zu beenden.

Wenn Sie auf der SSID-Seite beispielsweise das Netzwerk [WPS] 123 auswählen, dann öffnet sich die WPS-Menüseite.

HINWEIS: Damit Sie die WPS-Funktion benutzen können, benötigen Sie einen Router, der die WPS-Funktion unterstützt!

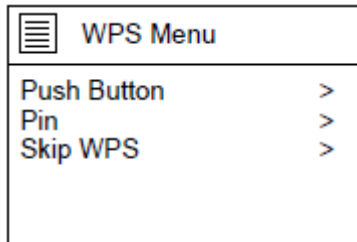

EN	DE
WPS Menu	WPS-Menü
Push Button	Taste drücken
Pin	PIN
Skip WPS	WPS überspringen

Wenn Sie „Push Button“ (Taste drücken) ausgewählt haben, dann erscheint nachstehende Seite. Drücken Sie die WPS-Taste Ihres Routers und anschließend die OK-Taste am Gerät oder auf Ihrer Fernbedienung.

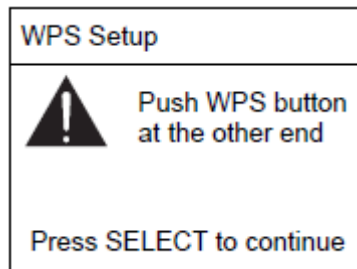

EN	DE
WPS Setup	Geschützte WLAN-Einrichtung über WPS
Push WPS button at the other end	Drücken Sie die WPS-Taste des Gegengeräts
Press SELECT to continue	Drücken Sie SELECT, um fortzufahren

Wenn Sie „Pin“ (PIN) ausgewählt haben, dann erzeugt das Gerät eine 8-stellige Codezahl, die Sie im Konfigurationsmenü Ihres WLAN-Routers/APs eingeben müssen. (sehen Sie bei Problemen in der Bedienungsanleitung Ihres Routers nach)

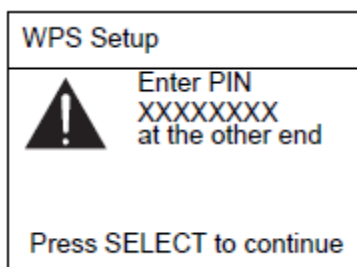

EN	DE
WPS Setup	Geschützte WLAN-Einrichtung über WPS
Enter PIN XXXXXXXX at the other end	Geben Sie am Gegengerät die PIN XXXXXXXX ein
Press SELECT to continue	Drücken Sie SELECT, um fortzufahren

Wenn Sie „Skip WPS“ (WPS überspringen) ausgewählt haben, dann erscheint nachstehende Seite. Geben Sie Ihr WLAN-Passwort ein

EN	DE
Key:	Schlüssel:
BKSP	BKSP
OK	OK
CANCEL	ABBRECHEN

Drehen Sie den Drehknopf für die Navigation am Gerät oder drücken Sie die Cursortasten für die Navigation auf der Fernbedienung, um das benötigte Zeichen zu markieren. Drücken Sie die OK-Taste am Gerät oder auf der Fernbedienung, um zur nächsten Zeichenstelle zu springen. Wiederholen Sie die vorstehenden Schritte solange, bis Sie Ihr WLAN-Passwort vollständig eingegeben haben.

BKSP = Löschen des zuletzt eingegebenen Zeichens

OK = Bestätigen des Passworts

Abbrechen = Abbrechen der Passworteingabe

Wenn Sie das Passwort vollständig eingegeben haben, dann wählen Sie auf dem Display OK aus und drücken Sie anschließend auf der Fernbedienung die OK-Taste, um fortzufahren.

HINWEIS: Sie können das WLAN-Passwort auch mit Hilfe der Zifferntasten auf der Fernbedienung eingeben.

Hauptmenü

Wenn das Einrichten abgeschlossen ist, wechselt das Gerät zum Hauptmenü. Die nachstehende Seite wird angezeigt. Drehen Sie den Drehknopf für die Navigation am Gerät oder drücken Sie die Cursortasten für die Navigation auf der Fernbedienung, um durch die Menüpunkte der Hauptmenüliste zu navigieren.

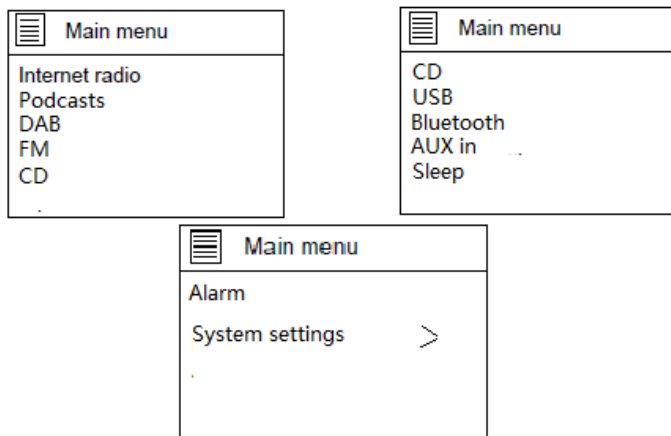

EN	DE
Main menu	Hauptmenü
Internet radio	Internetradio
Podcasts	Podcasts
DAB	DAB
FM	FM
CD	CD
Main menu	Hauptmenü
CD	CD
USB	USB
Bluetooth	Bluetooth
AUX in	AUX-IN
Sleep	Schlaf
Main menu	Hauptmenü
Alarm	Wecker
System settings	Systemeinstellungen

INTERNETRADIO

Wählen Sie im Hauptmenü „Internet radio“ (Internetradio) aus oder drücken Sie solange die Mode-Taste auf der Fernbedienung, bis „Internet radio“ (Internetradio) ausgewählt wurde.

Das Lenco DIR-260/DIR-261-Internetradio kann über eine Breitband-Internetverbindung unzählige Radiosender und Podcasts aus der ganzen Welt wiedergeben. Wenn Sie den Internetradiomodus auswählen, dann kontaktiert das Radio den Internetradiportal-Lösungsprovider, um eine Liste der Radiosender zu beziehen, die in verschiedene Kategorien wie beispielsweise Country oder Populär gegliedert ist. Wenn Sie einen Radiosender auswählen, dann verbindet sich das Radio direkt mit diesem Radiosender.

Hier stehen Ihnen die üblichen lokalen Steuerungen für die Wiedergabelautstärke, die Stummschaltung, die Wiedergabe/das Pausieren der Wiedergabe und die Speicherplätze zur Verfügung.

Hinweis: Auf das durch das Internetradioportal bereitgestellte Radiosender-Listenmenü können Sie nur zugreifen, wenn das Radio mit dem Internet verbunden ist. Die Radiosenderlisten und Untermenüs ändern sich von Zeit zu Zeit.

Die Radiosenderliste ist in verschiedene Kategorien und Suchmöglichkeiten unterteilt:

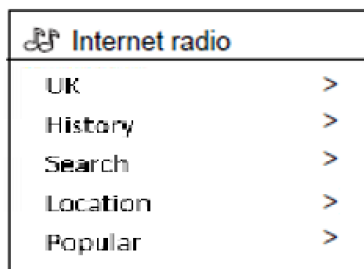

EN	DE
Internet radio	Internetradio
UK	Vereintes Königreich
History	Verlauf
Search	Suche
Location	Standort
Popular	Populär

UK (Hier kann je nach dem Land, in dem Sie dieses Gerät benutzen, ein anderes Land angegeben sein)

Hierüber erhalten Sie ein Untermenü, mit dem Sie unter Verwendung vieler verschiedener Kategorien wie beispielsweise Local Stations (Lokale Radiosender), BBC stations (BBC-Radiosender), Genres (Genre) oder auch die Radiosender einer bestimmten Stadt nach Radiosendern durchsuchen können. Wenn Sie die gewünschte Kategorie auswählen, dann wird entweder eine Liste mit weiteren Unterkategorien angezeigt oder (wenn keine weiteren Unterkategorien vorhanden sind) die verfügbaren Radiosender aus der gewählten Kategorie aufgelistet.

Verlauf

Beim Wechsel in den Modus Internetradio wird der zuletzt gehörte Radiosender ausgewählt. Wählen Sie Menü (Menü) > Station list (Radiosenderliste) > History (Verlauf) aus, um aus der daraufhin erscheinenden Liste einen der zuletzt wiedergegebenen Radiosender auszuwählen. Die zuletzt gehörten Radiosender werden in der Liste oben angezeigt.

Suche

Sie können aber auch über das Internet nach Sendungen von Radiosendern mit bestimmten Schlüsselwörtern in ihrem Titel suchen. Wählen Sie für diese Suche Menu (Menü) > Station list (Radiosenderliste) > Search (Suche) aus. Geben Sie dann ein Schlüsselwort ein, indem Sie dessen Zeichen nacheinander eingeben und anschließend mit OK bestätigen. Der Suchbegriff-Eingabebildschirm ist in seiner Bedienung dem WLAN-Passwort-Eingabebildschirm ähnlich.

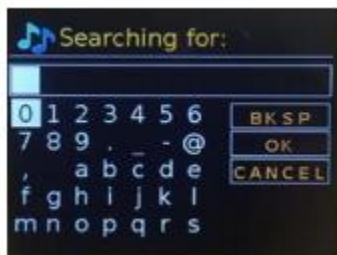

EN	DE
Searching for:	Suche nach:
BKSP	BKSP
OK	OK
CANCEL	ABBRECHEN

Wählen Sie aus der Liste eine Sendung aus.



EN	DE
Stations	Sender
0.11.FM 90s Country	0.11.FM 90s Country
0.11.FM Classic Country	0.11.FM Classic Country
0.11.FM Today's Country	0.11.FM Today's Country
0N Country on Radio	0N Country on Radio
1.FM - Absolute Country...	1.FM – Absolute Country...

Standort

Wählen Sie Menü (Menü) > Station list (Radiosenderliste) > Location (Standort) > aus, wenn Sie eine Internetsendung von einem bestimmten Standort auswählen möchten. Wenn Sie aus dem Menü einen Kontinent auswählen, dann erscheint eine Liste mit verfügbaren Ländern. Wenn Sie hier ein Land auswählen, dann werden die verfügbaren Internetradiosender angezeigt. Wenn Sie jetzt aus dieser Liste einen Radiosender auswählen, dann stellt das Radio diesen Radiosender ein.

Populär

Hierüber erhalten Sie eine Liste mit den populärsten Internetradiosendern aus der ganzen Welt.

Entdecken

Mit Hilfe dieser Option können Sie aus einer Liste mit Radiosendern auswählen, die entweder durch Ihren Ursprung (Land), ihren Genre (Musikstil) oder ihre Sprache definiert sind. Navigieren Sie durch die Optionen der Kategorie; wenn Sie Ihre Auswahl getroffen haben, dann bestätigt eine neue Oberfläche Ihre ausgewählte Kategorie und die Anzahl der in dieser Kategorie vorhandenen Radiosender wird angezeigt. Wählen Sie die Option aus, die die Anzahl der verfügbaren Radiosender anzeigt, um die Liste wieder anzeigen zu lassen.

Informationen zur aktuellen Wiedergabe

Während ein Stream abgespielt wird, wird der Name und die Beschreibung des Streams angezeigt. Wenn Künstler- und Titelinformationen verfügbar sind, werden diese ebenfalls angezeigt. Drücken Sie zur Anzeige weiterer Informationen die Info-Taste. Jedes Mal, wenn Sie Info drücken, erscheint ein anderer Satz von Informationen auf dem Display in der Reihenfolge:

- Leitspruch (Standard, wenn verfügbar)
- Sprache/Standort
- Codec und Abtastrate
- Wiedergabepuffer
- Das heutige Datum

Podcasts

Dieses Radio kann über eine Breitband-Internetverbindung Podcasts aus der ganzen Welt wiedergeben. Wenn Sie den Podcastmodus auswählen, dann kontaktiert das Radio den Internetradioportal-Lösungsprovider, um eine Liste der verfügbaren Podcasts zu beziehen. Wenn Sie einen Podcast auswählen, dann verbindet sich das Radio direkt mit diesem Podcast. Drücken Sie die Mode-Taste und navigieren Sie solange durch die Wiedergabemodi, bis Podcasts angezeigt wird oder wählen Sie Menü (Menü) > Main menu (Hauptmenü) > Podcasts aus. Hier stehen Ihnen die üblichen lokalen Steuerungen für die Wiedergabelautstärke, die Stummschaltung, die Wiedergabe/das Pausieren der Wiedergabe und die Speicherplätze zur Verfügung.

Hinweis: Auf das durch das Podcastportal bereitgestellte Podcastmenü können Sie nur zugreifen, wenn das Radio mit dem Internet verbunden ist. Die Podcastlisten und Untermenüs ändern sich von Zeit zu Zeit.

- Vereintes Königreich
- Suche
- Populär
- Standort
- Entdecken

UK (Hier kann je nach dem Land, in dem Sie dieses Gerät benutzen, ein anderes Land angegeben sein)

Hierüber erhalten Sie ein Untermenü, um mit Hilfe einer Vielzahl von Kategorien wie beispielsweise Comedy of the week (Comedy der Woche), Books and Authors (Bücher und Autoren), Popular (Populär) usw. nach Podcasts suchen zu können. Wenn Sie Ihre Favoritenkategorie auswählen, dann wird entweder eine Liste mit weiteren Unterkategorien angezeigt oder (wenn keine weiteren Unterkategorien vorhanden sind) die verfügbaren Podcasts aus der gewählten Kategorie aufgelistet.

Suche

Sie können aber auch nach Podcasts mit bestimmten Schlüsselwörtern in ihrem Titel suchen. Wählen Sie für diese Suche Menü (Menü) > Podcast list (Podcastliste) > Search (Suche) aus. Geben Sie dann ein Schlüsselwort ein, indem Sie dessen Zeichen nacheinander eingeben und anschließend mit OK bestätigen. Der Suchbegriff-Eingabebildschirm ist in seiner Bedienung dem WLAN-Passwort-Eingabebildschirm ähnlich.

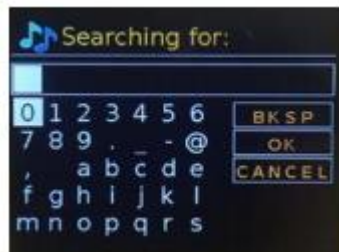

EN	DE
Searching for:	Suche nach:
BKSP	BKSP
OK	OK
CANCEL	ABBRECHEN

Wählen Sie aus der Liste eine Sendung aus.

Standort

Wählen Sie Menü (Menü) > Podcast list (Podcastliste) > Location (Standort) > aus, wenn Sie einen Podcast von einem bestimmten Standort auswählen möchten. Wenn Sie aus dem

Menü einen Kontinent auswählen, dann erscheint eine Liste mit verfügbaren Ländern. Wenn Sie hier ein Land auswählen, dann werden die verfügbaren Podcasts angezeigt. Wenn Sie jetzt aus dieser Liste einen Podcast auswählen, dann stellt das Radio diesen Podcast ein.

Populär

Hierüber erhalten Sie eine Liste mit den populärsten Podcasts aus der ganzen Welt.

Entdecken

Mit Hilfe dieser Option können Sie aus einer Liste mit Podcasts auswählen, die entweder durch Ihren Ursprung (Land), ihren Genre (Musikstil) oder ihre Sprache definiert sind. Navigieren Sie durch die Optionen der Kategorie; wenn Sie Ihre Auswahl getroffen haben, dann bestätigt eine neue Oberfläche Ihre ausgewählte Kategorie und die Anzahl der in dieser Kategorie vorhandenen Podcasts wird angezeigt. Wählen Sie die Option aus, die die Anzahl der verfügbaren Podcasts anzeigt, um die Liste wieder anzeigen zu lassen.

Speichern eines Radiosenders als Favoriten

Speichern eines Internetradiosenders auf einem Speicherplatz:

Halten Sie während der Wiedergabe die Preset-Taste am Gerät oder auf der Fernbedienung gedrückt, um den aktuell wiedergegebenen Radiosender als Favoriten zu speichern.

Die nachstehende Seite wird angezeigt:

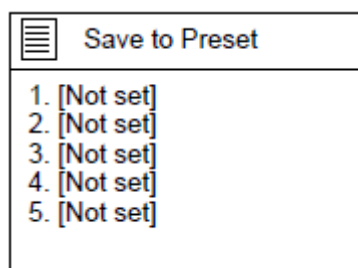

EN	DE
Save to Preset	Auf Speicherplatz speichern
1. [Not set]	1. [Nicht belegt]
2. [Not set]	2. [Nicht belegt]
3. [Not set]	3. [Nicht belegt]
4. [Not set]	4. [Nicht belegt]
5. [Not set]	5. [Nicht belegt]

Drücken Sie die Taste ▲ oder ▼ auf der Fernbedienung und wählen Sie anschließend den gewünschten Speicherplatz aus. Drücken Sie die OK-Taste am Gerät oder auf der Fernbedienung, um die Speicherung auf dem ausgewählten Speicherplatz zu bestätigen.

Wiederholen Sie die vorstehend beschriebenen Schritte, um bis zu 10 Speicherplätze zu belegen.

Sie finden diese Radiosender dann in der Liste „My Added Stations“ (Meine hinzugefügten Radiosender).

Abruf eines Speicherplatzes

Drücken Sie die Preset-Taste am Gerät oder auf der Fernbedienung, um einen gespeicherten Radiosender abzurufen. Drehen Sie den Drehknopf für die Navigation am Gerät oder drücken Sie die Cursortasten für die Navigation auf der Fernbedienung, um den gewünschten Radiosender auszuwählen. Drücken Sie anschließend die OK-Taste, um den ausgewählten Radiosender wiedergeben zu lassen.



Senderinformationen:

Drücken Sie auf der Fernbedienung mehrfach die Taste INFO, um sich die verfügbaren Senderinformationen anzeigen zu lassen.

Drücken Sie die Taste ►||, um die Anzeige der Informationen zu pausieren. Drücken Sie diese Taste erneut, um die Wiedergabe der Anzeige fortzusetzen.

Drücken Sie die Taste MENU am Gerät oder auf der Fernbedienung, um zum Internetradiomenü zurückzukehren.

Erklärung der Symbole auf der Wiedergabeseite:

 1	This symbol indicates one station stored.
	This symbol indicates wired connection.
	This symbol indicates wireless connection.

EN	DE
This symbol indicates one station stored.	Dieses Symbol zeigt an, dass ein Radiosender gespeichert ist.
This symbol indicates wired connection.	Dieses Symbol zeigt an, dass eine Verbindung zu einem Kabelnetzwerk aufgebaut ist.
This symbol indicates wireless connection.	Dieses Symbol zeigt an, dass eine Verbindung zu einem Drahtlosnetzwerk aufgebaut ist.

DAB-Radiomodus

Im DAB-Radiomodus können Sie DAB/DAB+-Digitalradio empfangen und Informationen über den aktuellen Radiosender, den Stream und den wiedergegebenen Titel anzeigen lassen. Drücken Sie die Mode-Taste und navigieren Sie solange durch die Wiedergabemodi, bis DAB Radio (DAB-Radio) angezeigt wird oder wählen Sie Menü (Menü) > Main menu (Hauptmenü) > DAB aus. Das Menü des DAB-Radiomodus bietet Ihnen folgende Optionen an:

- Radiosenderliste
- Scannen
- Manuelle Einstellung
- Bereinigung ungültiger Radiosender
- Dynamikbereichkompression
- Senderreihenfolge
- Systemeinstellungen
- Hauptmenü

Radiosenderliste

Wenn Sie das erste Mal den DAB-Radiomodus auswählen oder wenn die Radiosenderliste leer ist, dann führt das Radio automatisch einen vollständigen Scan durch, um herauszufinden, welche Radiosender verfügbar sind. Es kann sein, dass Sie den Suchlauf manuell starten müssen, um die Liste der Radiosender aus einem der nachstehenden Gründe zu aktualisieren:

- Die verfügbaren Radiosender ändern sich von Zeit zu Zeit.
- Wenn der Empfang für diesen Erstscan nicht gut war (z. B. die Antenne war nicht ausgezogen), dann kann dies zu einer leeren oder unvollständigen Liste verfügbarer Radiosender führen.
- Wenn Sie bei einigen Radiosendern einen schlechten Empfang (Plätschern) haben, dann kann es sein, dass Sie in Ihrer Radiosenderliste nur Radiosender mit gutem Empfang haben möchten.

Ein Fragezeichen vor einem Radiosender in der Radiosenderliste weist Sie darauf hin, dass dieser Radiosender momentan nicht verfügbar ist. Je nach Grund des Fehlens des Signals kann dies u. U. auch nur zeitweilig auftreten. Wenn es unwahrscheinlich ist, dass Radiosender wieder verfügbar sind (weil Sie sich beispielsweise aus dessen Sendebereich entfernt haben), dann können Sie diese Radiosender aus der Radiosenderliste entfernen.

Scannen nach Radiosendern

Wählen Sie Menü (Menü) > Scan (Scannen) aus, um den Scan manuell zu starten. Wenn das Scannen abgeschlossen ist, dann zeigt das Radio eine Liste mit verfügbaren Radiosendern an. Mit Hilfe der Menüoptionen der manuellen Abstimmung können Sie bestimmte Kanäle auswählen und die Signalstärke für diesen Kanal anzeigen lassen.

Entfernen von Radiosendern aus der Radiosenderliste

Wählen Sie Menu (Menü) > Prune invalid (Bereinigung ungültiger Radiosender) aus, um Radiosender, die in der Radiosenderliste enthalten, jedoch unerreichbar sind, zu entfernen.

Radiosender auswählen

Wählen Sie Menu (Menü) > Station List (Radiosenderliste) aus und drücken Sie anschließend den OK-Knopf, um einen Radiosender wiedergeben zu lassen oder um einen Radiosender zu ändern. Scrollen Sie mit dem Drehknopf bis zu dem Radiosender, den Sie anhören möchten. Radiosender, vor deren Namen ein „?“ angezeigt wird, sind nicht verfügbar. Wenn Sie den Radiosender ausgewählt haben, dann wird er wiedergegeben und im Display „Playing“ (Wiedergabe) sowie durch den Radiosender gesendete Informationen über den Radiosender sowie den Titel oder die empfangene Sendung angezeigt. Alternativ können Sie durch Drücken der Nach-links- oder Nach-rechts-Taste zum nächsten bzw. vorherigen Radiosender in der Radiosenderliste springen. Radiosender können wie in Abschnitt 4.5 Speicherplätze beschrieben gespeichert und aufgerufen werden.

Informationen zur aktuellen Wiedergabe

Während der Wiedergabe eines Streams zeigt der Bildschirm dessen Namen und die durch den Radiosender gesendeten DLS-Informationen (Dynamische Lauftextinformationen) an, die Echtzeitinformationen wie beispielsweise Programmname, Titelname und Kontaktdetails enthalten. Stereosendungen werden durch ein Symbol auf dem Display oben gekennzeichnet. Drücken Sie zur Anzeige weiterer Informationen die Info-Taste. Jedes Mal, wenn Sie Info drücken, wird eine andere Informationseinheit zyklisch in der Reihenfolge DLS-Text, Programmtyp, Ensemblename/Frequenz, Signalstärke/Fehlerrate, Bitrate/Codec/Kanäle, das aktuelle Datum und DL-Plus (wenn verfügbar) angezeigt.

Diashow

Wenn eine Diashow verfügbar ist (je nach gesendetem Signal), dann werden die Bilder auf der linken Seite des Bildschirms angezeigt. Drücken Sie den Drehknopf, um nacheinander durch die verschiedenen Anzeigeoptionen (Vorschaubild, Diashow mit DLS-Text und Vollbilddiashow) zu schalten.

Einstellungen

DRC (Komprimierung des Dynamikbereichs)

Einige DAB-Sendungen bieten eine Dynamikbereichskomprimierung (DRC) an. Diese Funktion ermöglicht dem Radio, den Dynamikbereich des Ausgabeaudiostreams zu komprimieren, wodurch die Lautstärke leiser Töne angehoben und die Lautstärke lauter Töne verringert wird. Das kann hilfreich sein, wenn Sie Musik mit einem großen Dynamikbereich in einer lauten Umgebung (wie beispielsweise klassische Musik während des Kochens) anhören. Wählen Sie Menu (Menü) > DRC und anschließend DRC high (Starke Dynamikbereichskomprimierung), DRC low (Geringe Dynamikbereichskomprimierung) oder DRC off (Keine Dynamikbereichskomprimierung) aus, um die Radioeinstellungen für die Dynamikbereichskomprimierung zu ändern.

Hinweis: Die DRC-Einstellung des Radios wird nicht angewendet, wenn mit der Sendung keine DRC-Daten gesendet werden.

Senderreihenfolge

Sie können die Reihenfolge in der DAB-Radiosenderliste entweder Alphanumeric (Alphanumerisch), nach Ensemble oder nach Valid (Gültigkeit) geordnet anzeigen lassen, wobei Ensemble Radiosendergruppen auflistet, die zusammen auf dem gleichen Ensemble wie beispielsweise BBC oder South Wales local gesendet werden. Valid (Gültigkeit) listet alphanumerisch geordnet zuerst gültige und danach nicht sendende Radiosender auf. Wählen Sie Menu (Menü) > Station order (Radiosenderreihenfolge) und anschließend Alphanumeric (Alphanumerisch), Ensemble oder Valid (Gültigkeit) aus.

Speichern eines Radiosenders auf einem Speicherplatz:

Wenn Sie während der Wiedergabe die Taste PRESET am Gerät oder die Taste Preset auf der Fernbedienung gedrückt halten, dann wird nachstehende Seite angezeigt.

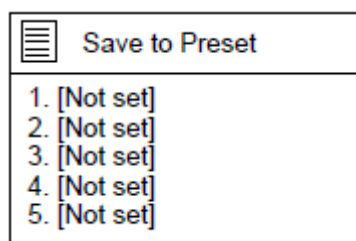

EN	DE
Save to Preset	Auf Speicherplatz speichern
1. [Not set]	1. [Nicht belegt]
2. [Not set]	2. [Nicht belegt]
3. [Not set]	3. [Nicht belegt]
4. [Not set]	4. [Nicht belegt]
5. [Not set]	5. [Nicht belegt]

Drehen Sie den Drehknopf für die Navigation am Gerät oder drücken Sie die Cursorstasten für die Navigation auf der Fernbedienung, um den gewünschten Speicherplatz/Speicherort auszuwählen. Drücken Sie anschließend die OK-Taste am Gerät oder auf der Fernbedienung, um den Speicherplatz/die Speicherung zu bestätigen.

Wiederholen Sie die vorstehend beschriebenen Schritte, um bis zu 10 Radiosender zu speichern.

FM-Radiomodus

Der FM Radiomodus empfängt analoges Radio des FM Bands und zeigt RDS-Informationen (Informationen des Radiodatensystems) über den Sender an (von wo gesendet wird). Drücken Sie die Mode-Taste und navigieren Sie solange durch die Wiedergabemodi, bis FM Radio (FM-Radio) angezeigt wird oder wählen Sie Menu (Menü) > Main menu (Hauptmenü) > FM aus. Das Menü des FM-Radiomodus bietet Ihnen folgende Optionen an:

- Einstellungen des Radiosenderscans

- Audioeinstellungen
- Systemeinstellungen
- Hauptmenü

WICHTIGE INFORMATIONEN ZUM DAB+-EMPFANG

Der DAB+-Radioempfang unterscheidet sich vom UKW-Radioempfang.

- Bei UKW können Sie bei schwachem Senderempfang häufig immer noch ein knisterndes oder knackendes Geräusch hören.
- DAB+-Empfang funktioniert digital. Daher hören Sie bei unzureichender Signalstärke nichts. Kein Zischen oder Knacken wie bei UKW. Dies liegt nicht am Radio, sondern an der Tatsache, dass das DAB+-Signal an diesem Ort nicht stark genug ist.
- Die DAB+-Regel lautet: kein oder schwacher Empfang = kein Ton.

Was können Sie tun, wenn Sie keinen direkten DAB+-Empfang haben?

- Richten Sie die Antenne zunächst immer gerade vertikal aus.
- Stellen Sie das Radio nicht zu nah an potenziellen Störquellen, wie z. B. Akkuladegeräten, rotierenden Maschinen, Computern, großen Metallflächen usw., auf.
- Bewegen Sie das Radio einige Meter.
- Schalten Sie das Radio ein und aktivieren Sie die vollständige Suche im DAB+-Menü
- Am Display des Radios sehen Sie den Fortschritt der Suche und die Anzahl der in der aktuellen Position des Radios gefundenen Sender.

Wichtig

- Beim DAB+-Empfang kann sich die Empfangsqualität innerhalb weniger Meter drastisch ändern. Bewegen Sie das Radio zur Suche nach einem stärkeren Signal, wenn das lokale DAB+-Signal schwach ist.
- Führen Sie die vollständige Suche erneut durch, wenn Sie das Radio an einen anderen Ort bringen. Dadurch sehen Sie, welche DAB+-Sender Sie dort empfangen können.

Radiosender auswählen

Drücken Sie OK, um einen Radiosender zu finden. Die angezeigte Frequenz erhöht sich, solange das Radio das FM-Band scannt. Alternativ können Sie ab- oder aufwärts scannen, indem Sie die Nach-links- oder Nach-rechts-Taste gedrückt halten oder per Hand abstimmen, indem Sie diese Tasten mehrmals kurz drücken.

Hinweis: Sie können das Scannen so einstellen, dass nur nach Radiosendern mit starkem Signal gesucht wird. Radiosender können wie in Speicherplätze beschrieben gespeichert und aufgerufen werden.

Informationen zur aktuellen Wiedergabe

Während der Wiedergabe eines FM-Radiosenders zeigt das Display eine der beiden nachstehenden Datensätze an:

- Wenn RDS-Informationen verfügbar sind, dann wird standardmäßig der Dienstname (z. B. der Radiosendername) angezeigt. Durch Drücken von Info können Sie durch weitere RDS-Informationen navigieren. Jedes Mal, wenn Sie Info drücken, wird zyklisch eine andere Informationseinheit in der Reihenfolge RDS-Radiotext, RDS-Programmtyp, Frequenz und das aktuelle Datum angezeigt.
- Wenn keine RDS-Informationen verfügbar sind, dann wird die aktuell eingestellte Frequenz angezeigt.

Einstellungen

Einstellungen des Radiosenderscans

Standardmäßig stoppt das Radio den Scanvorgang, wenn es einen Radiosender gefunden hat. Dies kann zu einem schlechten Signal-Rausch-Verhältnis (Rauschen) bei schwachen Sendern führen. Wählen Sie Menu (Menü) > Scan setting (Scaneinstellung) und dann Strong stations only? (Nur starke Radiosender?) > Yes (Ja) aus, um die Scaneinstellung so zu ändern, dass nur bei Radiosendern mit starkem Signal angehalten wird.

Audioeinstellungen

Standardmäßig werden alle Sender in Stereo wiedergegeben. Bei Radiosendern mit schwachem Signal kann dies zu einem schlechten Signal-Rausch-Verhältnis (Rauschen) führen. Wählen Sie Menu (Menü) > Audio setting (Audioeinstellung) > FM weak reception: Listen in mono only (Schwacher FM-Empfang: Nur in Mono wiedergeben) > Yes (Ja) aus, um Radiosender mit schwachem Signal in Mono wiedergeben zu lassen.

Radiosender abrufen:

Wenn Sie Radiosender auf Speicherplätzen gespeichert haben, dann können Sie die Memory- oder die Preset-Taste drücken, um einen dieser gespeicherten Radiosender auszuwählen. Drücken Sie anschließend die OK-Taste am Gerät oder auf der Fernbedienung, um den ausgewählten Radiosender anzuhören.

Wenn Sie Scan (Scannen) auswählen, dann scannt das Gerät die folgende Radiosender automatisch.

Wenn Sie Manual tune (Manuelle Abstimmung) auswählen, dann erscheint eine Liste mit bestimmten Frequenzen. Wählen Sie eine von diesen Frequenzen aus, um diese wiederzugeben.

Wenn Sie Prune invalid (Bereinigung ungültiger Sender) ausgewählt haben, dann werden alle ungültigen Radiosender aus der Senderliste entfernt.

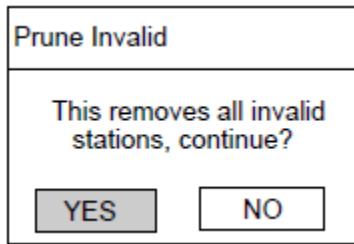

EN	DE
Prune Invalid	Bereinigung ungültiger Radiosender
This removes all invalid stations, continue?	Alle ungültigen Radiosender entfernen?
YES	JA
NO	NEIN

Wählen Sie 'YES' (JA) aus, um alle ungültigen Radiosender zu entfernen oder 'NO' (NEIN), um den Vorgang abubrechen.

Wenn Sie DRC (Komprimierung des Dynamikbereichs) auswählen, dann können Sie DRC auf DRC high, DRC low oder DRC off auswählen.

Es gibt 3 Komprimierungsstufen:

DRC Off – Keine Komprimierung. Das ist die Standardeinstellung.

DRC Low – Mittlere Komprimierung.

DRC High – Starke Komprimierung.

Wenn Sie Station order (Radiosenderanordnung) auswählen, dann können Sie Alphanumeric (Alphanumerisch), Ensemble oder Valid (Gültigkeit) auswählen.

HINWEIS: Wenn der Empfang schlecht ist, dann ziehen Sie bitte die Teleskopantenne heraus oder stellen Sie das Gerät an einem Platz mit besserem Empfang auf.

FM-Modus:







Wenn Sie im Hauptmenü 'FM' (FM) ausgewählt haben, dann erscheint die nachstehende Seite.



EN	DE
FM	FM

87.50MHz	87,50 MHz
FM Radio	FM-Radio
[No Radio Text]	[Kein Radiotext]

Symbolerklärung:



 1	This symbol indicates one station stored.
	This symbol indicates the logo.
	This symbol indicates the audio type.
	This symbol indicates the signal strength.
	This symbol indicates wired connection.
	This symbol indicates wireless connection.

EN	DE
This symbol indicates one station stored.	Dieses Symbol zeigt an, dass ein Radiosender gespeichert ist.
This symbol indicates the logo.	Dieses Symbol zeigt das Logo an.
This symbol indicates the audio type.	Dieses Symbol zeigt den Audiotyp an.
This symbol indicates the signal strength.	Dieses Symbol zeigt die Signalstärke an.
This symbol indicates wired connection.	Dieses Symbol zeigt an, dass eine Verbindung zu einem Kabelnetzwerk aufgebaut ist.
This symbol indicates wireless connection.	Dieses Symbol zeigt an, dass eine Verbindung zu einem Drahtlosnetzwerk aufgebaut ist.

Automatische Suche:

Methode 1: Drücken Sie die Scan-Taste am Gerät, um die automatische Suche zu starten;

Methode 2: Drücken Sie die Scan-Taste auf der Fernbedienung, um die automatische Suche zu starten;

Methode 3: Halten Sie die Taste  oder  am Gerät oder auf der Fernbedienung gedrückt, um auf- bzw. abwärts zu suchen. Wenn ein Radiosender gefunden wurde, dann wird die Suche beendet und der gefundene Radiosender wiedergegeben.

Speichern eines Radiosenders auf einem Speicherplatz:

Wenn Sie einen Radiosender (z. B. 92,00 MHz) gefunden haben, dann halten Sie die Preset-Taste am Gerät oder auf der Fernbedienung gedrückt, woraufhin nachfolgende Seite erscheint.

 Save to Preset
1. 92.00MHz
2. [Not set]
3. [Not set]
4. [Not set]
5. [Not set]

EN	DE
Save to Preset	Auf Speicherplatz speichern
1. 92.00MHz	1. 92,00 MHz
2. [Not set]	2. [Nicht belegt]
3. [Not set]	3. [Nicht belegt]
4. [Not set]	4. [Nicht belegt]
5. [Not set]	5. [Nicht belegt]

Drehen Sie den Drehknopf für die Navigation am Gerät oder drücken Sie die Taste ▲ oder ▼ auf der Fernbedienung, um den gewünschten Speicherplatz/Speicherort auszuwählen. Drücken Sie anschließend den Drehknopf für die Navigation am Gerät oder die OK-Taste auf der Fernbedienung, um den Speicherplatz/die Speicherung zu bestätigen. Wiederholen Sie die vorstehend beschriebenen Schritte, um bis zu 10 Radiosender zu speichern.

Radiosender abrufen:

Wenn Sie Radiosender auf Speicherplätzen gespeichert haben, dann können Sie die Preset-Taste drücken, um einen dieser gespeicherten Radiosender auszuwählen. Drücken Sie die OK Taste am Gerät oder auf der Fernbedienung, um den ausgewählten Radiosender anzuhören.

FM-Menü:

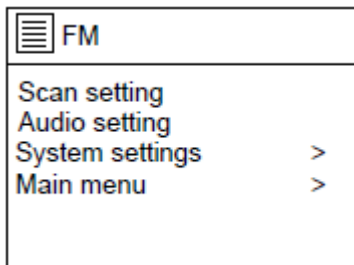

EN	DE
FM	FM
Scan setting	Suchlaufeinstellung
Audio setting	Audioeinstellung
System settings	Systemeinstellungen
Main menu	Hauptmenü

Wenn Sie die Scan setting (Scaneinstellung) ausgewählt haben, dann wird die nachstehende Seite angezeigt. Drehen Sie den Drehknopf für die Navigation am Gerät oder drücken Sie die Cursortasten für die Navigation auf der Fernbedienung, um YES (JA) oder NO (NEIN) auszuwählen.

FM station scan	
Strong station only?	
YES	NO

EN	DE
FM station scan	FM-Senderscan
Strong station only?	Nur starke Radiosender?
YES	JA
NO	NEIN

Wenn Sie Audio setting (Audioeinstellung) ausgewählt haben, dann wird die nachstehende Seite angezeigt. Drehen Sie den Drehknopf für die Navigation am Gerät oder drücken Sie die Cursortasten für die Navigation auf der Fernbedienung, um YES (JA) oder NO (NEIN) auszuwählen.

FM weak reception	
Listen in Mono only?	
YES	NO

EN	DE
FM weak reception	Schwache FM-Sender
Listen in Mono only?	Nur in Mono wiedergeben?
YES	JA
NO	NEIN

HINWEIS: Wenn der Empfang schlecht ist, dann ziehen Sie bitte die Teleskopantenne heraus oder stellen Sie das Gerät an einem Platz mit besserem Empfang auf.

AUX-Eingangsmodus:

Im AUX-Eingangsmodus können Sie Audiodaten von einer externen Quelle wie z.B. einem MP3-Player wiedergeben lassen.

Für die Audiowiedergabe im AUX-Eingangsmodus

1. Drehen Sie die Lautstärke sowohl am Radio als auch wenn einstellbar am Audioquellgerät herunter, um unerwartet hohe Lautstärkepegel zu vermeiden.
2. Verbinden Sie die externe Audioquelle mit der 3,5-mm-Stereoklinke-AUX-Eingangsbuchse.

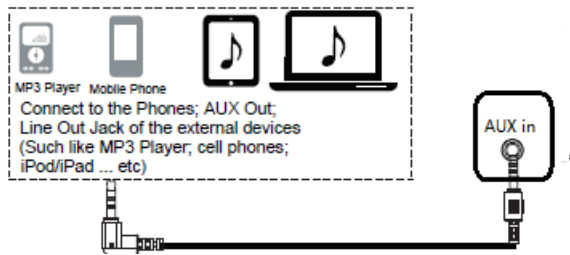

EN	DE
MP3 Player	MP3-Player
Mobile Phone	Mobiltelefon
Connect to the Phones; AUX Out; Line Out Jack of the external devices (Such like MP3 Player; cell phones; iPod/iPad ... etc)	Anschluss an das Mobiltelefon bzw. den AUX- oder LINE-Ausgang des externen Geräts (wie beispielsweise MP3-Player; Mobiltelefon; iPod/iPad usw.)
AUX in	AUX-IN

3. Drücken Sie die Mode-Taste und navigieren Sie solange durch die Wiedergabemodi, bis Aux in (AUX-Eingang) angezeigt wird oder wählen Sie Menu (Menü) > Main menu (Hauptmenü) > Aux in (AUX-Eingang) aus, um in den AUX-Eingangsmodus zu wechseln.

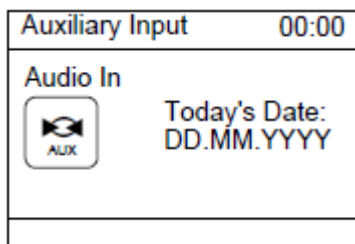

EN	DE
Auxiliary Input	AUX-Eingang
Audio In	Audioeingang
AUX	AUX
Today's Date:	Das heutige Datum:
DD.MM.YYYY	TT.MM.JJJJ

4. Stellen Sie je nach Wunsch die Lautstärke des DIR-260/DIR-261 und bei Bedarf an der externen Audioquelle ein.

Benutzen Sie während der Wiedergabe die Bedienelemente Ihres externen Geräts.

CD-Modus:

Wenn Sie im Hauptmenü „CD“ ausgewählt haben, dann erscheint die nachstehende Seite.

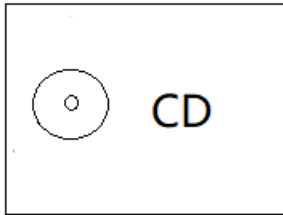



Drücken Sie die Auswerfen-Taste am Gerät oder auf der Fernbedienung, um das CD-Fach zu öffnen.



Legen Sie eine CD im CD-Fach ein.



WIEDERGABE/PAUSE-Steuerung

Drücken Sie die OK-Taste am Gerät oder die Taste  auf der Fernbedienung, um die Wiedergabe zu starten.

Drücken Sie die OK-Taste am Gerät oder die Taste  auf der Fernbedienung, um die Wiedergabe zu pausieren.



Drücken Sie die Taste  am Gerät oder auf der Fernbedienung, um die Wiedergabe zu beenden.

Drücken Sie die Taste  oder  am Gerät, um zum gewünschten Titel vor- oder zurückzuspringen.

Drücken Sie die Taste  oder  auf der Fernbedienung, um zum gewünschten Titel vor- oder zurückzuspringen.

TITELPROGRAMMIERUNG

Drücken Sie im CD/MP3-Modus die Taste Prog auf der Fernbedienung, um die Programmierung zu starten.

Im CD-Modus: Wenn 'P01' (Programm 01) bei blinkendem 'T00' (Track 00) angezeigt wird, dann drücken Sie die Taste  oder , um den Track auszuwählen, den Sie programmieren möchten.

Drücken Sie auf der Fernbedienung die Taste *Prog*, um Ihre Auswahl zu bestätigen. Durch Wiederholung dieser Schritte können Sie bis zu 20 Titel programmieren.

REPEAT 1 für die Wiederholung des aktuellen Titels. Es wird „REPEAT“ (WIEDERHOLUNG) angezeigt.

REPEAT ALL für die Wiederholung aller Titel (die gesamte CD). 'REPEAT ALL' (ALLE WIEDERHOLEN) wird angezeigt.

REPEAT FOLDER (bei einer MP3-CD) für die Wiederholung des gesamten Verzeichnisses. 'REPEAT FOLDER' (VERZEICHNIS WIEDERHOLEN) wird angezeigt.

RANDOM für die Wiedergabe aller Tracks in zufälliger Reihenfolge. „RANDOM“ (ZUFALL) wird angezeigt.

INTRO für das 10sekündige Anspielen aller Titel.

Bluetooth-Modus:



EN	DE
Bluetooth	Bluetooth

Im Bluetooth-Modus können Sie Bluetooth-Geräte mit dem Radio koppeln, Musik streamen und Informationen über den aktuell wiedergegebenen Titel anzeigen lassen. Drücken Sie die Mode-Taste und navigieren Sie solange durch die Wiedergabemodi, bis Bluetooth Audio (Bluetooth-Audio) angezeigt wird oder wählen Sie Menu (Menü) > Main menu (Hauptmenü) > Bluetooth aus. Das Menü von Bluetooth-Audio bietet Ihnen folgende Optionen an:

- Setup Bluetooth (Bluetooth einrichten)
- View Details (Details anzeigen)
- Systemeinstellungen
- Hauptmenü

Koppeln eines Bluetooth-Geräts mit dem Radio

Wenn Sie im Bluetooth-Modus auf Ihrem Radio Menu (Menü) > Setup Bluetooth (Bluetooth einrichten) auswählen, dann wird Ihr Radio für andere Bluetooth-Geräte sichtbar. Auf dem Display wird der Bluetooth-Name des Radios (Lenco DIR-260/DIR-261) angezeigt. Vergewissern Sie sich, dass auf Ihrem Bluetooth-Mobilgerät Bluetooth aktiviert ist und scannen Sie dann nach verfügbaren Bluetooth-Geräten. Wählen Sie dann das Radio in der Liste gefundener Bluetooth-Geräte aus.

Umschalten zu einem anderen gekoppelten Bluetooth-Gerät

Wählen Sie im Bluetooth-Modus auf Ihrem Radio Menu (Menü) > View details (Details anzeigen) > Paired Device List (Liste gekoppelter Geräte) aus und wählen Sie dann aus dieser Liste das gewünschte Gerät aus.

Steuerung vom Radio aus

Im Bluetooth-Modus können Sie über die Tasten des Radios die Wiedergabe pausieren, die Wiedergabe starten, zum nächsten Titel springen und zum vorherigen Titel springen (innerhalb der Wiedergabeliste des Bluetooth-Geräts).

Einzelheiten zur Bluetooth-Verbindung

Wählen Sie im Bluetooth-Modus Menu (Menü) > View details (Details anzeigen) aus, um Informationen zum aktuellen Status der Bluetooth-Verbindung und über das gekoppelte Bluetooth-Gerät anzeigen zu lassen. Das daraufhin angezeigte Menü bietet Ihnen folgende Optionen:

Bluetooth Info (Bluetooth-Information) – Information über den aktuellen Status und die Version der Bluetooth-Verbindung des Radios

Connected Device (Verbundene Geräte) – Details über das aktuell verbundene Bluetooth-Gerät

Paired Device List (Liste gekoppelter Geräte) – Liste mit bis zu zehn Geräten, die mit dem Radio gekoppelt sind

„Dieses Produkt besitzt eine Bluetooth-Empfangsfunktion, mit der Sie jedoch keine Klänge über Bluetooth übertragen können, d. h. Sie können nur Bluetooth-Audiosignale von externen Quellen wie beispielsweise einem Smartphone kabellos empfangen.“

Drücken Sie die Taste **▶||**, um die Wiedergabe zu starten/pausieren.

Drücken Sie die Taste **◀◀** oder **▶▶** am Gerät oder die Taste **◀◀** oder **▶▶** auf der Fernbedienung, um entweder zum nächsten oder zum vorherigen Titel zu springen.

Halten Sie die Taste **◀◀** oder **▶▶** gedrückt, um schnell vor- oder rückwärts zu spulen.

Trennen der Verbindung zu einem Bluetooth-Gerät: Halten Sie die Taste [OK] 3 Sekunden lang gedrückt. Auf dem Display wird die Mitteilung „Bluetooth Discoverable“ (Bluetooth auffindbar) angezeigt.

Einschlaffunktion:

Wenn Sie im Hauptmenü „Sleep“ (Einschlafen) ausgewählt haben, dann erscheint die nachstehende Seite.

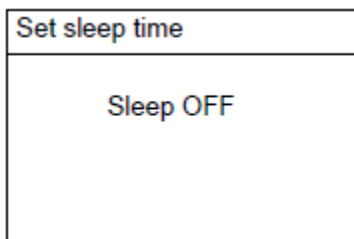

EN	DE
Set sleep time	Einschlaf-timer einstellen
Sleep OFF	Einschlafautomatik deaktivieren

- ~ Drehen Sie den Drehknopf für die Navigation am Gerät oder drücken Sie die Taste ▲ oder ▼ auf der Fernbedienung, um 15, 30, 45, 60 Minuten einzustellen. Nach Beendigung der Einstellung wird auf dem Display die verbleibende Restzeit angezeigt.
- ~ Die verbleibende Restzeit der Einschlafautomatik wird auf dem Display unten wie nachstehend gezeigt angezeigt.

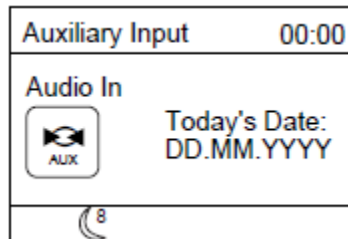
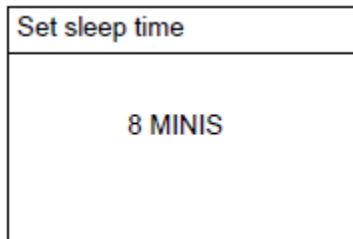

EN	DE
Set sleep time	EinschlafTIMER einstellen
8 MINIS	8 Minuten
Auxiliary Input	AUX-Eingang
Audio In	Audioeingang
AUX	AUX
Today's Date:	Das heutige Datum:
DD.MM.YYYY	TT.MM.JJJJ

Weckruffunktion:

Wenn Sie im Hauptmenü „Alarms“ (Weckruf) ausgewählt haben, dann erscheint die nachstehende Seite.

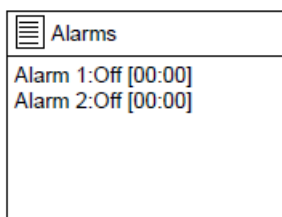

EN	DE
Alarms	Weckruf
Alarm 1: Off [00:00]	Weckruf 1: AUS [00:00]
Alarm 2: Off [00:00]	Weckruf 2: AUS [00:00]

Wenn Sie 'Alarm 1' (Weckruf 1) ausgewählt haben, dann erscheint nachstehende Seite.

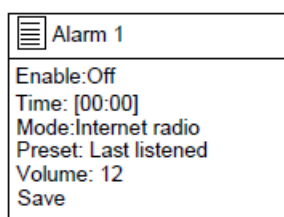

EN	DE
Alarm 1	Weckruf 1
Enable: Off	Aktivieren: Aus
Time: [00:00]	Uhrzeit: [00:00]
Mode: Internet radio	Modus: Internetradio
Preset: Last listened	Senderspeicher: Zuletzt gehört
Volume: 12	Lautstärke: 12
Save	Speichern

Wählen Sie 'Enable' (Aktivieren) aus, um dann off (Aus), Daily (Täglich), Once (Einmalig), Weekends (Am Wochenende) oder Weekdays (Wochentags) auszuwählen.



Wenn Sie 'Time' (Zeit) auswählen, dann blinkt die Stundenstelle. Drehen Sie den Drehknopf für die Navigation am Gerät oder drücken Sie die Taste ◀ oder ▶ auf der Fernbedienung, um die gewünschte Stunde einzustellen. Drücken Sie den Drehknopf für die Navigation am Gerät oder die OK-Taste auf der Fernbedienung, um Ihre Auswahl zu bestätigen. Daraufhin blinkt die Minutenstelle. Stellen Sie die gewünschten Minuten auf dieselbe Weise ein.

Wählen Sie 'Mode' (Modus) aus, um den Weckrufmodus auf Buzz (Summer), Internet radio (Internetradio), DAB (DAB) oder FM (FM) zu setzen.

Wählen Sie 'Preset' (Speicherplatz) aus, um auf der Internetradio-, DAB- oder FM-Seite den Weckrufklang auf Last listened (Zuletzt gehört) oder Stored station (Gespeicherter Radiosender) zu setzen.

Wählen Sie „Volume“ (Lautstärke) aus und drehen Sie den Drehknopf für die Navigation am Gerät oder drücken Sie die Taste ◀ oder ▶ auf der Fernbedienung, um die gewünschte Lautstärke einzustellen.

Wenn Sie nach Eingabe aller Einstellungen 'Save' (Speichern) auswählen, dann erscheint auf dem Display unten das Weckrufsymbol. Stellen Sie auf die gleiche Weise den Weckruf 2 ein.

Wenn der Weckruf ertönt, dann drücken Sie die Taste /MODE am Gerät oder  auf der Fernbedienung, um den Weckruf zu beenden.

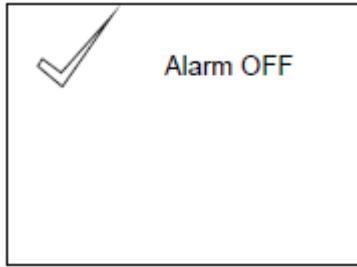

EN	DE
Alarm OFF	Weckruf stummschalten

Wenn Sie den Weckruf deaktivieren möchten, dann gehen Sie zu den Weckrufeinstellungen und setzen Sie ihn dort auf OFF (AUS). Daraufhin wird das Weckrufsymbol nicht mehr angezeigt.

SYSTEMEINSTELLUNGEN:

Wenn die Einstellungen des Hauptmenüs abgeschlossen sind, wechselt das Gerät zu den Systemeinstellungen, woraufhin die nachstehende Seite angezeigt wird.

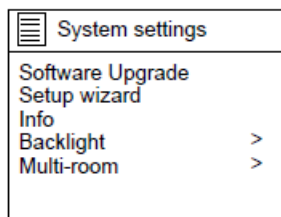
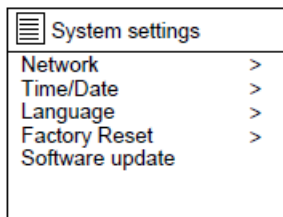

EN	DE
System settings	Systemeinstellungen
Network	Netzwerk
Time/Date	Uhrzeit/Datum
Language	Sprache
Factory Reset	Zurücksetzen auf Werkseinstellungen
Software update	Softwareaktualisierung
System settings	Systemeinstellungen
Software Update	Softwareaktualisierung
Setup wizard	Einrichtungsassistent
Info	Information
Backlight	Hintergrundbeleuchtung
Multi-room	Multiroom

1. Wenn Sie im Menü System settings (Systemeinstellungen) Network (Netzwerk) auswählen, dann erscheint auf dem Display nachstehende Anzeige.

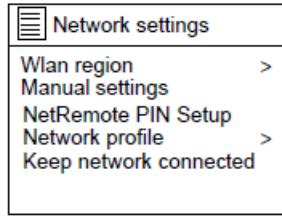
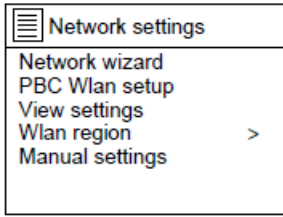

EN	DE
Network settings	Netzwerkeinstellungen
Network wizard	Netzwerkassistent
PBC Wlan setup	PBC-WLAN-Einrichtung
View settings	Einstellungen anzeigen
Wlan region	WLAN-Region
Manual settings	Manuelle Einstellungen
Network settings	Netzwerkeinstellungen
Wlan region	WLAN-Region
Manual settings	Manuelle Einstellungen
NetRemote PIN Setup	PIN-Einstellung Remotenetzwerk
Network profile	Netzwerkprofil
Keep network connected	Netzwerk verbunden lassen

Wenn Sie den Network wizard (Netzwerkeinrichtungsassistent) auswählen, dann scannt das Gerät nach verfügbaren Drahtlosnetzwerken.

Nach Abschluss des Scans werden die Namen der gefundenen Drahtlosnetzwerke angezeigt, aus denen Sie das gewünschte Drahtlosnetzwerk auswählen können, woraufhin das Gerät versucht, eine Verbindung mit diesem Netzwerk aufzubauen.

Schlagen Sie hierfür auch auf Seite 6 nach.

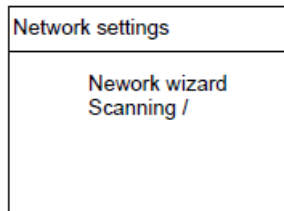

EN	DE
Network settings	Netzwerkeinstellungen
Network wizard	Netzwerkassistent
Scanning/	Scanne /

Wenn Sie PBC Wlan setup (WLAN-Einrichtung über PBC) auswählen, dann scannt das Gerät nach verfügbaren Drahtlosnetzwerken.

Schlagen Sie hierfür auch auf Seite 6 nach.

Wenn Sie View settings (Einstellungen anzeigen) auswählen, dann können Sie die 'Active connection'(Aktive Verbindung), die 'MAC address' (MAC-Adresse), die 'Wlan region' (WLAN-Region), das 'DHCP', die 'SSID', die 'IP address' (IP-Adresse), die 'Subnet mask' (Teilnetzmaske), die 'Gateway address' (Gateway-Adresse), die 'Primary DNS' (Primäre DNS-Adresse) und die 'Secondary DNS' (Sekundäre DNS-Adresse) überprüfen.

Wenn Sie Wlan region (WLAN-Region) auswählen, dann schlagen Sie hierfür auch auf Seite 6 nach.

2. Wenn Sie im Menü System settings (Systemeinstellungen) Time/Date (Datum/Uhrzeit) auswählen, dann erscheint auf dem Display nachstehende Anzeige.

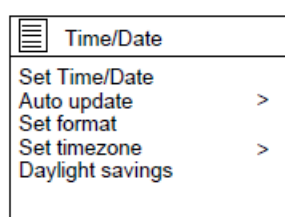

EN	DE
Time/Date	Uhrzeit/Datum
Set Time/Date	Uhrzeit/Datum einstellen
Auto update	Automatische Aktualisierung
Set format	Format einstellen
Set timezone	Zeitzone einstellen
Daylight savings	Sommerzeit

3. Wenn Sie im Menü System settings (Systemeinstellungen) Language (Sprache) auswählen, dann können Sie aus den verfügbaren Anzeigesprachen eine auswählen.
4. Wenn Sie im Menü System settings (Systemeinstellungen) Factory Reset (Rücksetzen auf Werkseinstellung) auswählen, dann wählen Sie „YES“ (JA) aus, um mit dem Rücksetzen auf Werkseinstellung fortzufahren oder „NO“ (Nein), um den Vorgang abzubrechen.
5. Wenn Sie Im Systemeinstellungsmenü den Setup wizard (Einrichtungsassistent) ausgewählt haben, dann bestätigen Sie den Start der Systemkonfiguration.
6. Wenn Sie im Menü System settings (Systemeinstellungen) Info (Information) ausgewählt haben, dann können Sie die „SW version“ (Softwareversion), die „Radio ID“ (Radio-ID) und den „Friendly Name“ (Benutzerfreundlichen Namen) überprüfen.
7. Wenn Sie im Menü System settings (Systemeinstellungen) Backlight (Hintergrundbeleuchtung) auswählen, dann erscheint die Anzeige wie auf der nachstehenden Abbildung gezeigt.

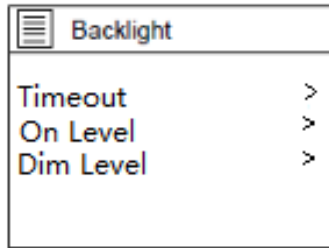

EN	DE
Backlight	Hintergrundbeleuchtung
Timeout	Zeitüberschreitung
On Level	Eingeschaltet
Dim Level	Gedimmt

Wenn Sie Timeout (Zeitüberschreitung) auswählen, dann können Sie einstellen, wie lange die Hintergrundbeleuchtung eingeschaltet bleiben soll. Für Timeout (Zeitüberschreitung) können Sie On (Immer eingeschaltet), 10 sec (10 s), 20 sec (20 s), 30 sec (30 s), 45 sec (45 s), 60 sec (60 s), 90 sec (90 s), 120 sec (120 s) oder 180 sec (180 s) auswählen.

Wenn Sie On level (Eingeschaltet) auswählen, dann können Sie die Helligkeit der Displayhintergrundbeleuchtung für den eingeschalteten Zustand auf High (Hell), Medium (Normal) oder Low (Dunkel) setzen.

Wenn Sie Dim level (Gedimmt) auswählen, dann können Sie die Helligkeit der Displayhintergrundbeleuchtung auf High (Hell), Medium (Normal) oder Low (Dunkel) setzen.

Fehlernachrichten

Meldung	Beschreibung	Beispiel
Verbinden fehlgeschlagen	Der richtige Schlüssel wurde eingegeben, jedoch verweigert der Router die Anfrage	Aktivierte MAC-Filterung am Router
Formatfehler	Dateiformat kann nicht erkannt werden – Netzwerkunabhängig	MP3 wurde empfangen, jedoch ist der Stream nicht als MP3 dekodierbar
Netzwerkfehler	Problem nach dem Router – nicht zulässige Daten vom Netzwerk empfangen	Die vom Server erhaltenen Daten sind nicht lesbar.
Netzwerk nicht bereit	Problem mit der Verbindung zum Router	Router ausgeschaltet
Zeitüberschreitung Netzwerk	Problem nach dem Router – keine Antwort vom Netzwerk erhalten	Streamende Internetradiosender und Radiosender sind plötzlich nicht mehr verfügbar
Dienst nicht verfügbar (DAB)	Kein DAB-Empfang	
Aktualisierung fehlgeschlagen	Softwareaktualisierung fehlgeschlagen	

Problembhebung

Problem	Ursache	Lösung
Verbindung mit Netzwerk nicht möglich	Netzwerk nicht aktiv	Überprüfen Sie, ob das Netzwerk zwischen PC und Router arbeitet
	Router beschränkt Zugriff auf die angegebenen MAC-Adressen	Beziehen Sie die MAC-Adresse des DIR-260/DIR-261 über Menu (Menü) > System settings (Systemeinstellungen) > Network (Netzwerk) > View settings (Einstellungen anzeigen) und fügen Sie diese dann der Ausnahmeliste auf dem Router hinzu. Hinweis: Ihr DIR-260/DIR-261 verwendet separate MAC-Adressen für Kabel- und Drahtlosnetzwerke, wobei nur der aktuell verwendete Netzwerkadapter angezeigt wird. Die jeweils andere MAC-Adresse können Sie erhalten, indem Sie die beiden ersten Ziffernstellen durch „00“ (WLAN) bzw. „02“ (Kabelnetzwerk) ersetzen.
	Unzureichende WLAN-Signalstärke	Überprüfen Sie den Abstand zum Router; überprüfen Sie die Möglichkeit einer Verbindung an diesem Standort mit einem Computer
	Unbekannte Verschlüsselungsmethode	Ändern Sie die Verschlüsselungsmethode am Router. Das DIR-260/DIR-261 unterstützt die Verschlüsselungsmethode WEP, WPA und WPA2.
	Ungewöhnliche Netzwerkkonfiguration	Richten Sie das Netzwerk manuell über Menu (Menü) > System settings (Systemeinstellungen) > Network (Netzwerk) > Manual settings (Manuelle Einrichtung) ein.
	Eine Firewall verhindert den Zugriff	Überprüfen Sie, ob nachstehende Ports am Router offen sind: Die UDP- und TCP-Ports 80 und 123 sowie der DNS-Port 53. Windowsfreigaben: Die Ports 135, 139 und 445. Windows Mediaplayer: Variiert – Nicht-Microsoft-Firewalls erfordern möglicherweise eine Konfiguration für UPnP.
Verbindung zum Internet fehlgeschlagen	Keine Internetverbindung	Überprüfen Sie, ob die Verbindung ins Internet von einem PC aus möglich ist, der sich im selben Netzwerk befindet
	Eine Firewall verhindert den Zugriff	Überprüfen Sie, ob nachstehende Ports offen sind: Die UDP- und TCP-Ports 80 und 123 sowie der DNS-Port 53. Einige Internetradiosender benötigen u. U. weitere geöffnete Ports.

Bestimmte Internetradiosender können nicht wiedergegeben werden.	Der Radiosender sendet nicht, ist überlastet oder die Bandbreite ist unzureichend. Der sendende Radiosender benutzt einen unbekanntem Codec. Keine Datenverbindung.	Versuchen Sie einen anderen Radiosender; versuchen Sie die Wiedergabe auf einem PC über die Internetradioportalwebseite; versuchen Sie es später erneut.
Gestörter DAB+-Ton		Richten Sie die Antenne neu aus oder stellen Sie das Radio an einen anderen Ort mit besserem Empfang.
Kein DAB+-Ton		Bringen Sie das Radio an einen anderen Ort mit Empfang.



UNDOK™ ist die App erster Wahl für Ihr Lenco DIR-260/DIR-261-Audiosystem.

Mit Hilfe von UNDOK können Sie Ihr Audiogerät Lenco DIR-260/DIR-261 über ein Drahtlosnetzwerk bedienen.

Es sind Versionen für ANDROID- und APPLE iOS-Smartphones/Tablet-PCs verfügbar, die Sie über Google Play bzw. Apple Appstore herunterladen können. Die App UNDOK läuft auf jedem iOS-Smartphone oder Tablet-PC mit iOS 7 oder neuer. Eine Android-Version ist ebenfalls verfügbar.

Scannen Sie den nachstehenden QR-Code ein, um die App direkt von Google Play/Apple Appstore herunterzuladen und anschließend zu installieren



EN	DE
ANDROID APP ON Google play	Die ANDROID-App auf Google play



EN	DE
Download on the App Store	Vom App Store herunterladen



Netzwerk-Verbindungseinstellung.

Bevor Sie UNDOK für die Bedienung Ihres Lenco DIR-260/DIR-261 benutzen können, müssen Sie sich zuerst versichern, dass Ihr Mobilgerät (Smartphone, Tablet-PC) und Ihr Lenco DIR-260/DIR-261 mit dem **gleichen** WLAN verbunden sind.

Schlagen Sie entweder für Ihr Audiogerät in dieser Dokumentation oder für Ihr Smartphone/Ihren Tablet-PC in dessen Dokumentation nach, um zu erfahren, wie Sie Ihre Audiogeräte mit einem bestimmten Netzwerk verbinden.

Wenn beide mit dem gleichen WLAN verbunden sind, dann finden Sie Ihr Lenco DIR-260/DIR-261 in der Liste gefundener Audiogeräte. Wählen Sie das Lenco DIR-260/DIR-261 aus. Jetzt können Sie mit der Bedienung über Ihre App UNDOK beginnen.

UNDOK-Beispielbildschirm der Geräteoberfläche

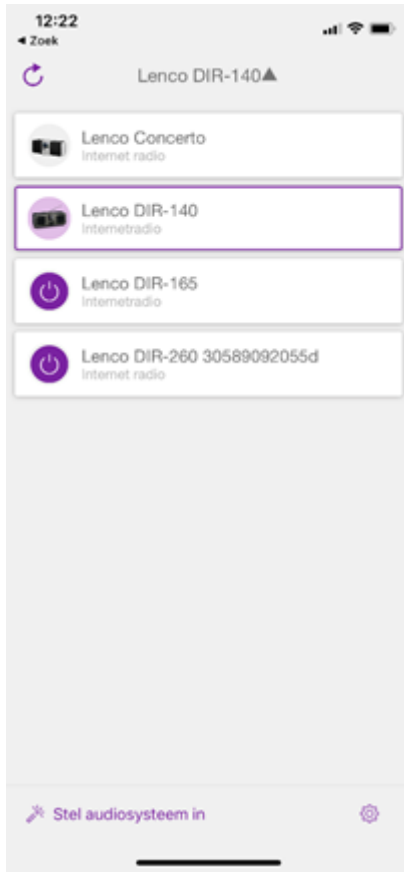

Technische Daten

Anschlüsse	DC-Eingang, 3,5-mm-AUX-Eingang, 3,5-mm-Kopfhörerausgang
Netzadaptereingang	100 – 240 V~, 50/60 Hz
Netzadaptera Ausgang	12 V /2,5 A
Ausgangsleistung	2 x 10 W RMS
Batterien der Fernbedienung (nicht im Lieferumfang enthalten)	2 x AAA
DAB-Frequenz	174,928 – 239,200 MHz
FM-Frequenz	87,5 – 108 MHz
Bluetooth-Frequenz:	2402 – 2480 MHz
Leistungsaufnahme	Max. 30 W
Leistungsaufnahme (Standby)	<1 W
Leistungsaufnahme (Netzwerk-Standby)	<2 W

Netzteil: (Nur für EU)

Hersteller:	SHENZHEN SHI GUANGKAIYUAN TECHNOLOGY., LTD.
Modellnummer:	GKYPS0250120EU1
Verwenden Sie nur den originalen AC-Adapter	
Verwenden Sie nur die im Handbuch angegebene Stromversorgung.	

Informationen	Wert und Genauigkeit
Name des Herstellers oder der Handelsmarke, kommerzielle Zulassung und Anschrift	SHENZHEN SHI GUANGKAIYUAN TECHNOLOGY LTD. 91440300053998927W 2 floor, 41 TianSheng Road, TianLiao village, GongMing Street, Guangming, Shenzhen, Guangdong, P.R. China
Modellidentifikator	GKYPS0250120EU1
Eingangsspannung	100-240V
Wechselstromfrequenz des AC-Eingangs	50/60Hz
Ausgangsspannung	12V
Ausgangsstrom	2.5A
Ausgangsleistung	30W
Durchschnittliche Effizienz bei Normallast	86.95%
Effizienz bei Niederlast (10 %)	80%
Leistungsaufnahme bei Nulllast	0.095W

Haftungsausschluss

Aktualisierungen der Firmware und/oder Hardware-Komponenten werden regelmäßig durchgeführt. Aus diesem Grund können einige der Anleitungen, Spezifikationen und Abbildungen in dieser Dokumentation zu dem Ihnen vorliegendem Gerät leicht abweichen. Alle in diesem Handbuch beschriebenen Elemente dienen nur zur Illustration und treffen auf Ihre individuelle Situation möglicherweise nicht zu. Aus der in diesem Handbuch getätigten Beschreibung können keine Rechtsansprüche oder Leistungsanforderungen geltend gemacht werden.

Garantie

Lenco bietet Leistungen und Garantien im Einklang mit Europäischem Recht. Im Falle von Reparaturen (sowohl während als auch nach Ablauf der Garantiezeit) sollten Sie deshalb Ihren Einzelhändler kontaktieren.

Wichtiger Hinweis: Es ist nicht möglich, Produkte für Reparaturen direkt an Lenco zu schicken.

Wichtiger Hinweis: Wenn dieses Gerät für welchen Grund auch immer durch ein nicht offizielles Service-Center geöffnet wurde oder durch dieses Service-Center darauf zugegriffen wurde, erlischt die Garantie.

Dieses Gerät ist nicht für professionelle Zwecke geeignet. Falls das Gerät für professionelle Zwecke eingesetzt wird, erlöschen alle Garantieverpflichtungen seitens des Herstellers.

Entsorgung des Altgeräts



Dieses Symbol zeigt an, dass das entsprechende Produkt oder dessen Akku/Batterie in Europa nicht mit dem normalen Hausmüll entsorgt werden darf. Um die ordnungsgemäße Abfallbehandlung des Produkts und dessen Akku/Batterie zu gewährleisten, müssen diese im Einklang mit allen anwendbaren örtlichen Vorschriften zur Entsorgung von Elektrogeräten und Akkus/Batterien entsorgt werden. Dabei helfen Sie, natürliche Ressourcen zu schonen und Umweltschutzstandards zur Verwertung und Entsorgung von Altgeräten aufrecht zu halten (Richtlinie über Entsorgung Elektrischer und Elektronischer Altgeräte).

ÜBEREINSTIMMUNGSERKLÄRUNG

Hiermit erklärt Commaxx, dass der Funkanlagentyp [Lenco DIR-260/261] der Richtlinie 2014/53/EU entspricht. Der vollständige Text der EU-Konformitätserklärung ist unter der folgenden Internetadresse verfügbar:

https://commaxx-certificates.com/doc/dir-260_doc.pdf

Typ HF	Frequenzbereich (MHz)	Sendeleistung (dBm)
Bluetooth	2402-2480	<6
WiFi 2.4	2412-2472	<20
WiFi 5	5180-5240	<23
DAB	174-240	-
FM	87.5-108	-

Service

Besuchen Sie bitte für weitere Informationen und unseren Kundendienst unsere Homepage www.lenco.com

Commaxx B.V. Wiebachstraat 37, 6466 NG Kerkrade, Die Niederlande.

ATTENTION :

L'utilisation de commandes ou d'ajustements ou l'exécution de procédures autres que celles spécifiées dans le présent document peuvent entraîner une exposition dangereuse aux radiations.

PRÉCAUTIONS AVANT UTILISATION**GARDEZ CES INSTRUCTIONS À L'ESPRIT :**

1. Ne couvrez pas et n'obtenez pas les ouvertures de ventilation. Lorsque vous placez l'appareil sur une étagère, laissez 5 cm (2") d'espace libre tout autour de l'appareil.
2. Installez-le conformément au mode d'emploi fourni.
3. Gardez l'appareil à l'écart des sources de chaleur telles que des radiateurs, appareils de chauffage, fours, bougies et autres produits générant de la chaleur ou une flamme nue. L'appareil ne peut être utilisé que dans des climats modérés. Les environnements extrêmement froids ou chauds doivent être évités. La plage de température de fonctionnement se situe entre 0° et 35° C.
4. Évitez d'utiliser l'appareil à proximité de champs magnétiques puissants.
5. Des décharges électrostatiques peuvent perturber le fonctionnement de cet appareil. Dans ce cas, il suffit de réinitialiser et de redémarrer l'appareil en suivant le mode d'emploi. Pendant le transfert de fichiers, manipulez l'appareil avec précaution et faites-le fonctionner dans un environnement sans électricité statique.
6. Mise en garde ! N'introduisez jamais un objet dans l'appareil par les ouvertures et les fentes de ventilation. Étant donné que des tensions élevées sont présentes à l'intérieur du produit, l'insertion d'un objet peut entraîner une électrocution et/ou court-circuiter les composants internes. Pour les mêmes raisons, ne versez pas de l'eau ou un liquide sur le produit.
7. Ne l'utilisez pas dans des endroits humides tels qu'une salle de bain, une cuisine pleine de vapeur ou à proximité d'une piscine.
8. L'appareil ne doit pas être exposé à des écoulements ou des éclaboussures et aucun objet contenant un liquide, tel qu'un vase, ne doit être posé sur ou près de l'appareil.
9. N'utilisez pas cet appareil lorsque de la condensation est possible. Lorsque l'appareil est utilisé dans une pièce humide et chaude, des gouttelettes d'eau ou de la condensation peuvent se former à l'intérieur de l'appareil et affecter son fonctionnement. Laissez l'appareil hors tension pendant 1 ou 2 heures avant de le mettre en marche : l'appareil doit être sec avant sa mise sous tension.
10. Bien que ce dispositif soit fabriqué avec le plus grand soin et contrôlé à plusieurs reprises avant de quitter l'usine, des problèmes peuvent néanmoins survenir, comme avec tous les appareils électriques. Si l'appareil émet de la fumée ou en cas d'accumulation excessive de la chaleur ou d'un phénomène inattendu, débranchez immédiatement la fiche d'alimentation du secteur.
11. Cet appareil doit fonctionner avec la source d'alimentation indiquée sur la plaque signalétique. Si vous n'êtes pas sûr du type d'alimentation utilisé chez vous, contactez votre revendeur ou le fournisseur local d'électricité.
12. Tenez l'appareil à l'abri des animaux. Certains animaux aiment ronger les cordons électriques.
13. Pour nettoyer l'appareil, servez-vous d'un chiffon doux et sec. N'utilisez pas de solvant ni d'autre liquide à base de pétrole. Pour enlever les taches importantes, vous pouvez vous servir d'un chiffon humide imbibé d'une solution de détergent diluée.
14. Le fournisseur n'est pas responsable des dommages ou pertes de données causés par un dysfonctionnement, une utilisation abusive, une modification de l'appareil ou un remplacement de la batterie.
15. N'interrompez pas la connexion lorsque l'appareil formate ou transfère des fichiers. Dans le cas contraire, les données pourraient être endommagées ou perdues.
16. Si l'appareil a une fonction de lecture USB, il faut brancher la clé USB directement sur l'appareil. N'utilisez pas un câble d'extension USB, car cela peut causer des interférences entraînant des pertes de données.
17. L'étiquette de classification se trouve sur le panneau inférieur ou arrière de l'appareil.

18. Cet appareil ne doit pas être utilisé par des personnes (y compris les enfants) souffrant de déficiences physiques, sensorielles ou mentales, ou d'un manque d'expérience et de connaissances, à moins qu'elles n'aient été supervisées ou qu'une personne responsable de leur sécurité ne leur ait donné des instructions sur l'utilisation correcte de l'appareil.
19. Ce produit est réservé à un usage non professionnel, et non pas à un usage commercial ni industriel.
20. Vérifiez que l'appareil est en position stable. La garantie ne couvre pas les dégâts occasionnés par l'utilisation de cet appareil en position instable, par les vibrations, les chocs ou par la non-observation de tout autre avertissement ou précaution contenus dans ce mode d'emploi.
21. N'ouvrez jamais cet appareil.
22. Ne placez jamais cet appareil sur un autre appareil électrique.
23. Ne laissez pas les sacs en plastique à la portée des enfants.
24. Utilisez uniquement les accessoires recommandés par le fabricant.
25. Confiez l'entretien et les réparations à un personnel qualifié. Une réparation est nécessaire lorsque l'appareil a été endommagé de quelque façon que ce soit, par exemple lorsque le cordon d'alimentation ou la prise sont endommagés, lorsqu'un liquide s'est déversé ou des objets sont tombés sur l'appareil, lorsque l'appareil a été exposé à la pluie ou à l'humidité, lorsqu'il ne fonctionne pas correctement ou est tombé.
26. Une exposition prolongée à la musique avec un volume élevé peut entraîner une perte auditive temporaire ou permanente.
27. Si l'appareil est livré avec un câble d'alimentation ou un adaptateur secteur :
 - En cas de problème, débranchez le cordon d'alimentation CA et confiez l'entretien à un personnel qualifié.
 - Ne marchez pas sur l'adaptateur secteur ou ne le coincez pas. Faites très attention, en particulier à proximité des fiches et du point de sortie du câble. Ne placez pas d'objets lourds sur l'adaptateur secteur, car ils pourraient l'endommager. Gardez l'appareil hors de portée des enfants ! Ils pourraient se blesser gravement s'ils jouent avec le câble d'alimentation.
 - Débranchez cet appareil pendant les orages ou lorsqu'il n'est pas utilisé pendant une longue durée.
 - La prise secteur doit être installée près de l'appareil et doit être facilement accessible.
 - Ne surchargez pas les prises de courant ou les rallonges. Une surcharge peut entraîner un incendie ou une électrocution.
 - Les appareils de classe 1 doivent être branchés à une prise de courant disposant d'une connexion protectrice à la terre.
 - Les appareils à la norme de construction de classe 2 ne nécessitent pas de connexion à la terre.
 - Tirez toujours sur la fiche pour débrancher le cordon de la prise secteur. Ne tirez pas sur le cordon d'alimentation. Cela pourrait provoquer un court-circuit.
 - N'utilisez pas un cordon ou une fiche d'alimentation endommagé ni une prise desserrée. Vous courez un risque d'incendie ou de décharge électrique.
28. Si le produit contient ou est livré avec une télécommande contenant des piles boutons :

Avertissement :

 - « N'ingérez pas la pile, car vous risquez une brûlure chimique » ou une formule équivalente.
 - La télécommande fournie contient une pile bouton/pièce de monnaie. Si la pile est avalée, elle peut causer de graves brûlures internes en seulement 2 heures et peut entraîner la mort.
 - Tenez les piles neuves et usagées hors de portée des enfants.
 - Si le compartiment à piles ne se ferme pas correctement, cessez d'utiliser l'appareil et tenez-le hors de portée des enfants.
 - Si vous pensez que les piles ont été avalées ou placées à l'intérieur d'une partie du corps, consultez un médecin immédiatement.
29. Mise en garde relative à l'utilisation des piles :
 - Risque d'explosion si la pile est mal remplacée. Remplacez les piles par des piles d'un type identique ou équivalent.

- Pendant l'utilisation, le stockage ou le transport, la pile ne doit pas être soumise à des températures extrêmement élevées ou basses, à une faible pression d'air à haute altitude.
- Le remplacement d'une pile par une autre de type incorrect peut entraîner une explosion ou une fuite de liquide ou de gaz inflammable.
- L'introduction d'une pile dans le feu ou dans un four chaud, l'écrasement ou le découpage mécanique peut entraîner une explosion.
- L'exposition d'une pile dans un environnement à température extrêmement élevée peut entraîner une explosion ou une fuite de liquide ou de gaz inflammable.
- L'exposition d'une pile à une pression d'air extrêmement basse peut entraîner une explosion ou une fuite de liquide ou de gaz inflammable.
- Veuillez considérer les questions environnementales lors de la mise au rebut des piles.

INSTALLATION

- Déballez toutes les pièces et enlevez le matériau de protection.
- Ne connectez pas l'unité au secteur avant d'avoir vérifié la tension du secteur et avant que toutes les autres connexions n'aient été effectuées.

*** Ces instructions s'appliquent uniquement aux produits utilisant un câble d'alimentation ou un adaptateur secteur.**

Accessoires :
Mode d'emploi

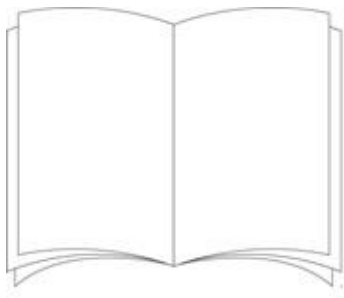

Adaptateur secteur

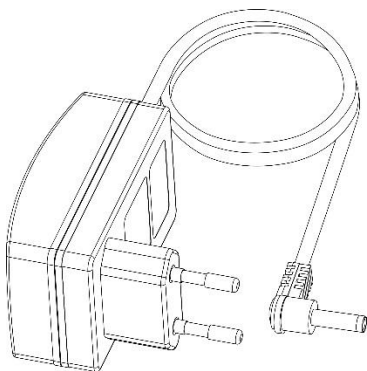

Télécommande



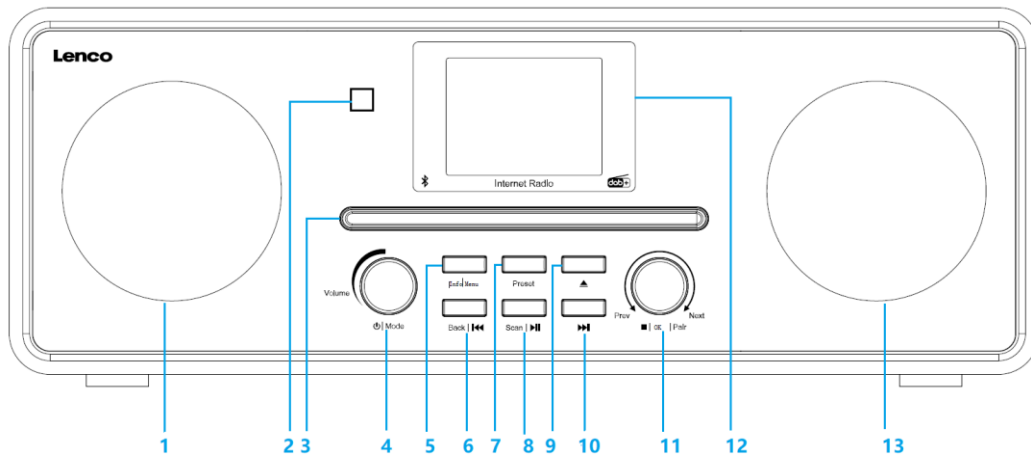

- | | |
|-------------------------------|---|
| 1. Conducteur | 8. Bouton Recherche/Lecture/Pause |
| 2. Récepteur de télécommande | 9. Bouton d'éjection de CD |
| 3. Passages CD | 10. Bouton Suivant |
| 4. Molette Volume/Veille/Mode | 11. Molette Arrêter/OK/Coupler/Naviguer |
| 5. Bouton menu | 12. Écran LCD (TFT 2,8'') |
| 6. Bouton Retour/Précédent | 13. Conducteur |
| 7. Bouton Présélection | |

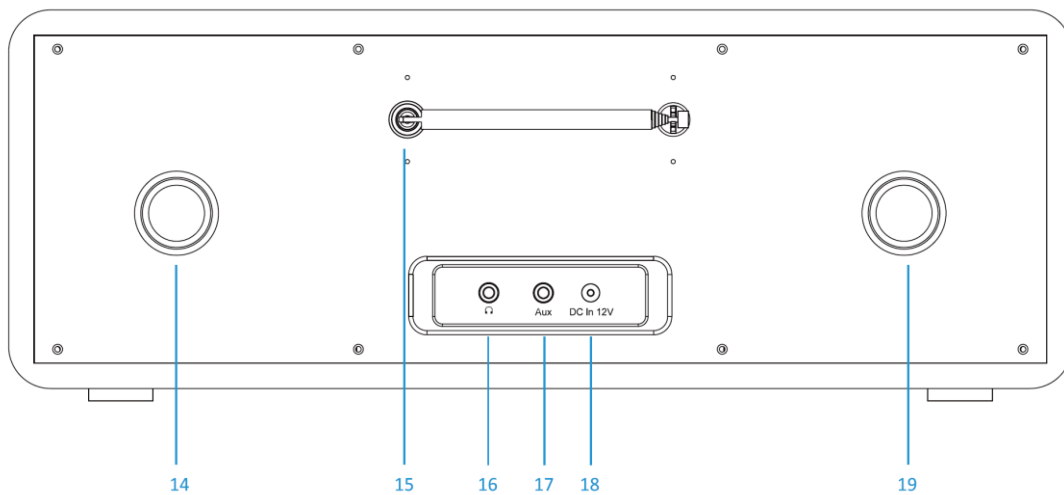

- | | |
|------------------------------------|--------------------------|
| 14. Tube d'inverseur | 15. Antenne télescopique |
| 16. Sortie casque | 17. Prise d'entrée Aux |
| 18. Prise d'entrée CC (12 V/2,5 A) | 19. Tube d'inverseur |

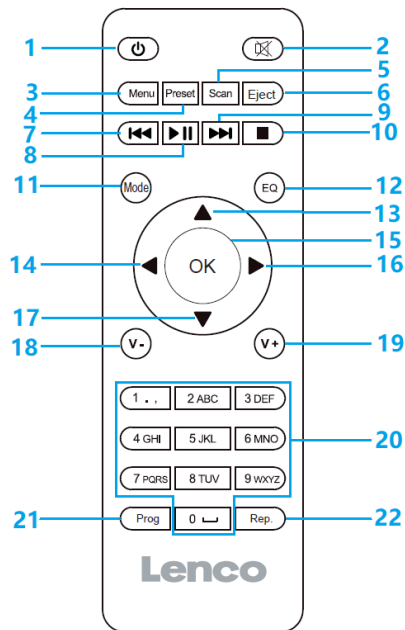

- | | |
|---|---|
| 1. Bouton veille | 12. Paramètres de l'égaliseur |
| 2. COUPER/ACTIVER le son des haut-parleurs | 13. Bouton curseur haut |
| 3. Menu - menu principal et infos | 14. Touche de navigation vers la gauche |
| 4. Préréglage - stations enregistrées, favoris, etc. | 15. OK Confirmer la sélection. |
| 5. Recherche -recherche DAB/FM | 16. Touche de navigation vers la droite |
| 6. Touche d'éjection | 17. Touche de navigation vers le bas |
| 7. Revenir en arrière d'un morceau | 18. V- Retour/Baisser le volume |
| 8. Lecture/pause | 19. V+ Augmenter le volume |
| 9. Aller à la piste suivante | 20. 0.....9 Accès aux favoris/à la mémoire ; saisie de lettres et de nombres |
| 10. Bouton Arrêter/Lire | 21. Prog pour CD |
| 11. Bouton Mode | 22. Rep. pour CD |

Insertion des piles de la télécommande :

1. Enfoncez le repère « open » du couvercle du compartiment à piles et faites-le glisser vers le bas.
2. Insérez deux (2) piles AAA dans le compartiment à piles (vérifiez la polarité correcte).

3. Remettez le couvercle du compartiment à piles

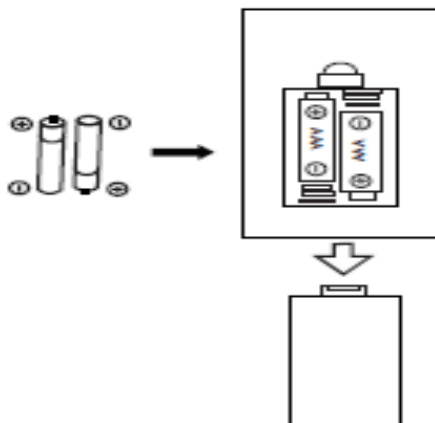

Précautions relatives aux piles :

Prenez les précautions suivantes :

1. Utilisez les types de piles spécifiées dans ce manuel.
2. Veillez à respecter la polarité correcte lors de l'insertion de la pile, tel qu'indiqué dans le compartiment à piles. Une pile mal insérée peut endommager l'appareil.
3. N'essayez pas de recharger des piles à usage unique. (Suivez les instructions du fabricant de la pile.)
4. Ne jetez pas les piles au feu, car elles pourraient exploser.
5. Nettoyez les contacts des piles de l'appareil avant de remplacer les piles vides.

Première utilisation

1. Branchez l'adaptateur dans la prise murale, l'affichage apparaîtra comme illustré ci-dessous.

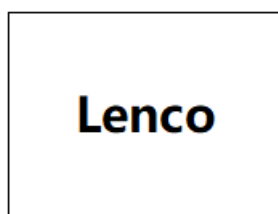

2. Patientez environ 20 secondes, les éléments suivants s'affichent. Tournez le bouton NAVIGUER de l'appareil dans le sens antihoraire ou appuyez sur les touches de navigation de la télécommande pour mettre en surbrillance « YES (OUI) », puis appuyez sur le bouton OK de l'appareil ou de la télécommande pour continuer.



EN	FR
Setup wizard?	Assistant de configuration ?
Start now?	Commencer maintenant ?
YES	OUI
NO	NON

3. Les éléments suivants s'affichent. Tournez le bouton NAVIGUER de l'appareil ou appuyez sur les touches de navigation de la télécommande pour mettre en surbrillance le format de l'heure souhaitée, puis appuyez sur le bouton OK de l'appareil ou de la télécommande pour continuer.

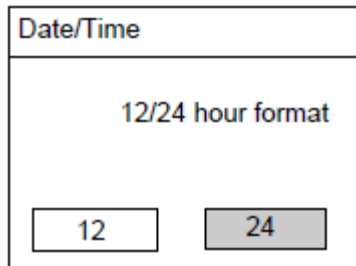

EN	FR
Date/Time	Date/heure
12/24 hour format	Format 12/24 heures

4. La page de mise à jour de la date et de l'heure s'affichera comme ci-dessous.

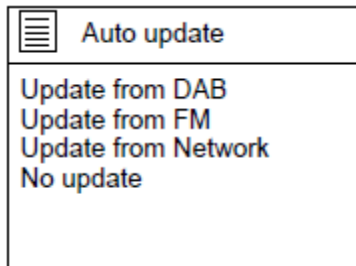

EN	FR
Auto update	mise à jour automatique
Update from DAB	Mettre à jour à partir de DAB
Update from FM	Mettre à jour à partir de FM
Update from Network	Mettre à jour à partir du réseau
No update	Aucune mise à jour

Explication des options :

Mettre à jour à partir de DAB : L'heure et la date seront synchronisées à partir d'un signal DAB

Mettre à jour à partir de FM : L'heure et la date seront synchronisées à partir d'un signal FM

Mettre à jour à partir du réseau : L'heure sera synchronisée à partir du signal Internet/réseau.

Aucune mise à jour : L'heure et la date doivent être réglées manuellement

Tournez le bouton NAVIGUER de l'appareil ou utilisez les touches de navigation de la télécommande pour mettre en surbrillance votre sélection et appuyez sur OK pour confirmer votre sélection

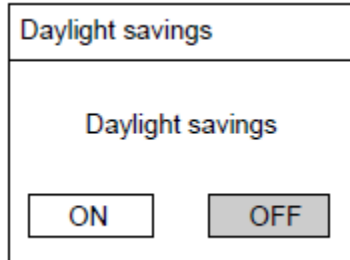

EN	FR
Set timezone	Réglage du fuseau horaire
UTC + 00:00: Dublin, Landon	GMT + 00:00 : Dublin, Londres
UTC + 00:30:	GMT + 00:30 :
UTC+ 01:00: Madrid, Ams	GMT + 01:00 : Madrid, Amsterdam
UTC+ 01:30:	GMT + 01:30 :
UTC + 02:00: Athens, Cario	GMT + 02:00 : Athènes, Caire
Daylight savings	Réglage de l'heure d'été
Daylight savings	Réglage de l'heure d'été
ON	ACTIVÉ
OFF	DÉSACTIVÉ

Si vous avez sélectionné « No update » (Aucune mise à jour) :

Réglez l'heure et la date manuellement.

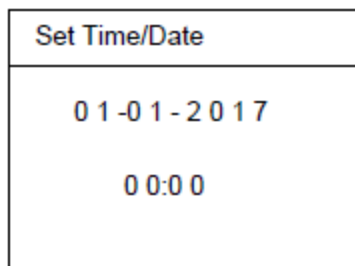

EN	FR
Set Time/Date	Réglage de l'heure/date

Le numéro correspond au jour clignote, tournez le bouton NAVIGUER de l'appareil ou utilisez les touches de navigation de la télécommande pour régler le jour souhaité, puis appuyez sur le bouton « OK » de l'appareil ou de la télécommande pour confirmer. Le nombre relatif au mois commence à clignoter. Utilisez la procédure de réglage du jour pour définir l'année et l'heure. Continuez à la prochaine page de configuration.

5. La page de réglage du réseau s'affiche de la manière suivante. Tournez le bouton NAVIGUER de l'appareil ou utilisez les touches de navigation de la télécommande pour sélectionner « YES (OUI) » ou « NO (NON) ».

Appuyez sur le bouton « OK » de l'appareil ou de la télécommande pour continuer.

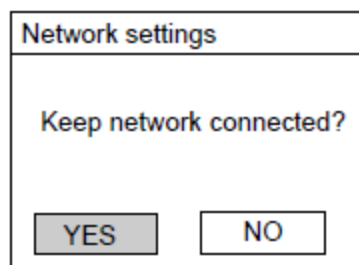

EN	FR
Network settings	Réglages du réseau
Keep network connected?	Maintenir la connexion réseau ?
YES	OUI
NO	NON

6. Les éléments suivants s'affichent. Dans la page SSID, choisissez l'un des réseaux sans fil dans la liste ou l'un des réseaux avec le préfixe [WPS]...

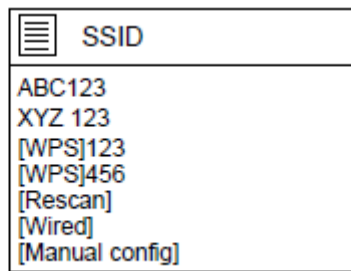
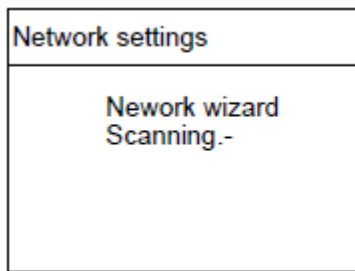

EN	FR
Network settings	Réglages du réseau
Network wizard Scanning.-	Recherche de l'assistant réseau.-
SSID	SSID
ABC123	ABC123
XYZ 123	XYZ 123
[WPS] 123	[WPS] 123
[WPS] 456	[WPS] 456
[Rescan]	[Nouvelle recherche]
[Wired]	[à fil]
[Manual config]	[config. manuelle]

Si, par exemple, le réseau sans fil ABC123 est sélectionné, la page Clé s'affiche.

Tournez le bouton NAVIGUER de l'appareil ou utilisez les touches de navigation de la télécommande pour mettre en surbrillance le caractère nécessaire, appuyez sur le bouton « OK » de l'appareil ou de la télécommande. Pour passer au caractère suivant, répétez ce qui précède pour compléter votre mot de passe Wi-Fi.

BKSP = effacer le dernier caractère saisi

OK = confirmer le mot de passe

CANCEL = annuler la saisie du mot de passe

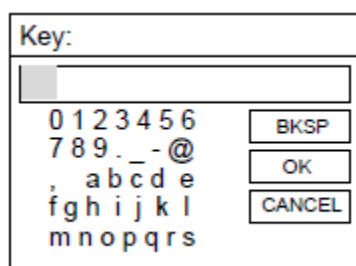

EN	FR
Key:	Touche :
BKSP	RETOUR
OK	OK
CANCEL	ANNULER

Après avoir saisi le mot de passe correct, sélectionnez OK à l'écran et appuyez sur la touche « OK » de la télécommande pour continuer. Les pages suivantes s'affichent de la manière suivante.

REMARQUE : Vous pouvez également utiliser les touches numériques de la télécommande pour entrer le mot de passe WI-FI.

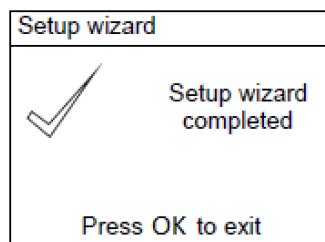
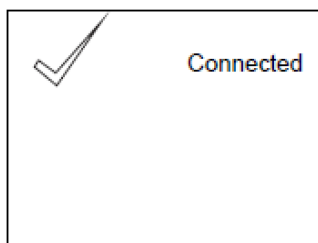
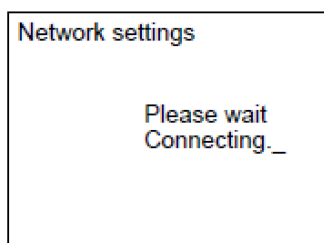

EN	FR
Network settings	Réglages du réseau
Please wait Connecting._	Veuillez patienter, Connexion en cours._
Connected	Connecté
Setup wizard	Assistant de configuration
Setup wizard completed	Assistant de configuration terminé
Press OK to exit	Appuyez sur OK pour quitter

Lorsque l'assistant de configuration s'arrête, appuyez sur le bouton NAVIGUER ou sur le bouton OK de la télécommande pour quitter

Dans la page SSID, si par exemple le réseau [WPS]123 est sélectionné, la page Menu WPS apparaît.

REMARQUE : pour utiliser la fonction WPS, vous aurez besoin d'un routeur WI-FI compatible WPS !

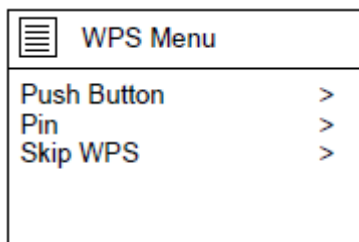

EN	FR
WPS Menu	Menu WPS
Push Button	Bouton-poussoir
Pin	Code PIN
Skip WPS	Ignorer la fonction WPS

Si « Push Button » (Bouton-poussoir) est sélectionné, la page suivante apparaît. Appuyez sur le bouton de connexion WPS de votre routeur, puis appuyez sur le bouton OK de l'appareil ou de la télécommande.

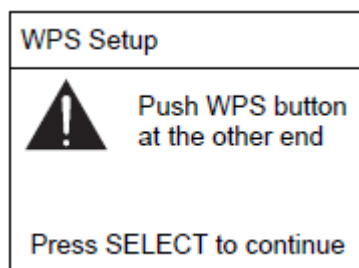

EN	FR
WPS Setup	Configuration WPS
Push WPS button at the other end	Appuyez sur le bouton WPS à l'autre extrémité
Press SELECT to continue	Appuyez sur SELECT pour continuer

Si « PIN » est sélectionné, l'appareil génère un numéro de code à 8 chiffres que vous devez saisir dans votre menu de configuration de routeur/point d'accès sans fil. (consultez le manuel de votre routeur si vous avez besoin d'aide)

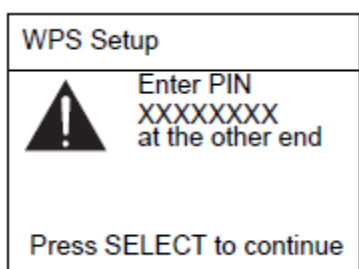

EN	FR
WPS Setup	Configuration WPS
Enter PIN XXXXXXXX at the other end	Saisissez le code PIN XXXXXXXX à l'autre extrémité
Press SELECT to continue	Appuyez sur SELECT pour continuer

Si « Skip WPS » (Sauter WPS) est sélectionné, la page suivante apparaît. Saisissez le mot de passe de votre réseau WI-FI

EN	FR
Key:	Touche :
BKSP	RETOUR
OK	OK
CANCEL	ANNULER

Tournez le bouton NAVIGUER de l'appareil ou utilisez les touches de navigation de la télécommande pour mettre en surbrillance le caractère nécessaire, appuyez sur le bouton « OK » de l'appareil ou de la télécommande pour passer au caractère suivant et répétez ce qui précède pour compléter votre mot de passe Wi-Fi.

BKSP = effacer le dernier caractère saisi

OK = confirmer le mot de passe

CANCEL = annuler la saisie du mot de passe

Après avoir saisi le mot de passe correct, sélectionnez OK à l'écran et appuyez sur la touche « OK » de la télécommande pour continuer.

REMARQUE : Vous pouvez également utiliser les touches numériques de la télécommande pour entrer le mot de passe WI-FI.

Menu principal

Une fois l'installation terminée, l'appareil passe au menu principal. La page suivante apparaît. Tournez le bouton NAVIGUER de l'appareil ou appuyez sur les touches de navigation de la télécommande pour parcourir les éléments de la liste du menu principal.

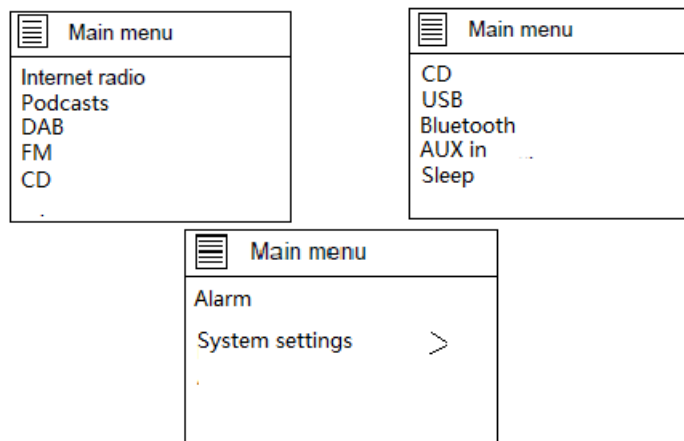

EN	FR
Main menu	Menu principal
Internet radio	Radio Internet
Podcasts	Podcasts
DAB	DAB
FM	FM
CD	CD
Main menu	Menu principal
CD	CD
USB	USB
Bluetooth	Bluetooth
AUX in	Entrée auxiliaire
Sleep	Veille
Main menu	Menu principal
Alarm	Alarme
System settings	Réglages système

RADIO INTERNET

Sélectionnez Radio Internet dans le menu principal ou appuyez sur « mode » sur la télécommande jusqu'à ce que la radio Internet soit sélectionnée.

La radio Internet DIR-260/DIR-261 de Lenco peut retransmettre des milliers de stations de radio et de podcasts du monde entier grâce à une connexion Internet haut débit. Quand vous sélectionnez le mode radio Internet, la radio contacte le portail de la radio Internet de votre fournisseur de solution afin d'obtenir une liste des stations, organisées dans différentes catégories comme Musique locale ou Musique populaire. Une fois une station sélectionnée, la radio s'y connecte directement.

Les commandes habituelles de l'appareil pour régler le volume sonore, désactiver le son, lire/arrêter et les présélections sont disponibles.

Remarque : Le menu de la liste des stations est fourni par le portail de la radio Internet. Par conséquent, il ne sera accessible que lorsque la radio est connectée à Internet. Les listes des stations et les sous-menus changent périodiquement.

La liste des stations est organisée dans diverses catégories et fonctions de recherche :

Internet radio	
UK	>
History	>
Search	>
Location	>
Popular	>

EN	FR
Internet radio	Radio Internet
UK	UK
History	Historique
Search	Recherche
Location	Lieu
Popular	Populaire

R-U (il peut s'agir d'un autre pays. Dépend du pays dans lequel vous utilisez cet appareil)

Cette entrée offre un sous-menu qui permet de rechercher des stations par diverses catégories, par exemple stations locales, stations de la BBC, genres ou stations d'une ville spécifique. Choisissez la catégorie souhaitée et une nouvelle liste de sous-catégories s'affiche, ou (s'il n'y a pas d'autres sous-catégories) les stations disponibles dans la catégorie choisie s'affichent.

Historique

Au redémarrage du mode radio Internet, la dernière station écoutée est sélectionnée. Pour sélectionner une autre station récemment utilisée, sélectionnez Menu > Station list > History (Menu > Liste des stations > Historique), puis l'une des stations répertoriées. Les dernières stations écoutées sont en début de liste.

Recherche

Vous pouvez également rechercher des stations parmi les diffusions Internet avec des mots-clés particuliers dans leur titre. Pour effectuer la recherche, sélectionnez « Menu > Station list > Search » (Menu > Liste des stations > Recherche). Saisissez un mot-clé en sélectionnant les caractères les uns après les autres, puis appuyez sur « OK ». Les écrans de saisie de la recherche ont un fonctionnement identique à l'écran de saisie de la phrase de passe Wi-Fi.

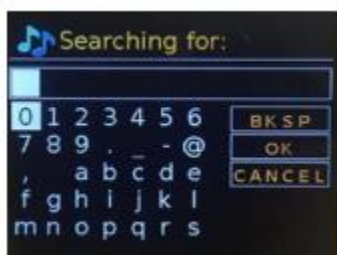

EN	FR
Searching for:	Rechercher :
BKSP	RETOUR
OK	OK
CANCEL	ANNULER

Sélectionnez une station de diffusion dans la liste.



EN	FR
Stations	Stations
0.11.FM 90s Country	0.11.FM 90s Country
0.11.FM Classic Country	0.11.FM Classic Country
0.11.FM Today's Country	0.11.FM Today's Country
0N Country on Radio	0N Country on Radio
1.FM - Absolute Country...	1.FM - Absolute Country...

Lieu

Pour sélectionner une station de diffusion Internet d'un emplacement particulier, sélectionnez « Menu > Station list > Location > » (Menu > Liste des stations > Emplacement >). Sélectionnez un continent dans le menu et une liste des pays disponibles s'affiche. Sélectionnez un pays et les stations radio Internet disponibles s'affichent. Choisissez une station radio dans la liste pour vous syntoniser sur cette station.

Populaire

Cette entrée offre une liste des stations Internet les plus populaires dans le monde entier.

Découverte

Cette entrée vous permet de sélectionner une liste des stations définies par leur origine (pays), leur genre (style de musique) ou leur langue. Parcourez les options de catégorie : après sélection, un écran vous confirmera la catégorie que vous avez choisie et le nombre de stations dans cette catégorie. Pour afficher la liste, sélectionnez l'option indiquant le nombre de stations disponibles.

Informations sur la station en cours

Au cours de la diffusion, l'écran affiche son nom et une description. Si les informations sur la piste et l'artiste sont disponibles, elles seront également affichées. Pour afficher d'autres informations, appuyez sur la touche « Info ». Chaque fois que vous appuyez sur la touche « Info », un autre ensemble d'informations s'affiche. Les détails suivants s'afficheront tour à tour :

- Slogan (par défaut, le cas échéant)
- Langue/Emplacement
- Codec et taux d'échantillonnage
- Tampon de lecture
- Date du jour

Podcasts

Cette radio peut retransmettre des podcasts du monde entier grâce à une connexion Internet haut débit. Quand vous sélectionnez le mode podcast, la radio contacte le portail du fournisseur de solution afin d'obtenir une liste des podcasts disponibles. Une fois un podcast sélectionné, la radio se connecte directement à la source de ce podcast. Pour activer le mode podcast, appuyez sur la touche « Mode » pour faire défiler les modes d'écoute jusqu'à ce que « Podcasts » s'affiche, ou sélectionnez « Menu > Main Menu > Podcasts » (Menu > Menu principal > Podcasts). Les commandes locales habituelles pour régler le volume sonore, désactiver le son, lire/suspendre et accéder aux présélections sont disponibles.

Remarque : le menu des podcasts est fourni par le portail de podcasts. Par conséquent, il ne sera accessible que lorsque la radio est connectée à Internet. Les listes de podcasts et les sous-menus changent de manière périodique.

- UK
- Recherche

- Populaire
- Lieu
- Découverte

R-U (il peut s'agir d'un autre pays. Dépend du pays dans lequel vous utilisez cet appareil)

Présente un sous-menu pour rechercher des podcasts en utilisant une variété de catégories, par exemple, comédie de la semaine, livres et auteurs, populaire, etc. Choisissez votre catégorie préférée et soit une autre liste de sous-catégories s'affiche, soit (s'il n'y a pas d'autres sous-catégories) les podcasts disponibles pour la catégorie choisie s'affichent.

Recherche

Vous pouvez également rechercher des podcasts avec des mots-clés particuliers dans leur titre. Pour effectuer la recherche, sélectionnez « Menu > Podcasts List > Search » (Menu > Liste de podcasts > Recherche). Saisissez un mot-clé en sélectionnant les caractères les uns après les autres, puis appuyez sur « OK ». Les écrans de saisie de la recherche ont un fonctionnement identique à l'écran de saisie de la phrase de passe Wi-Fi.



EN	FR
Searching for:	Rechercher :
BKSP	RETOUR
OK	OK
CANCEL	ANNULER

Sélectionnez une station de diffusion dans la liste.

Lieu

Pour sélectionner un podcast d'un emplacement particulier, sélectionnez « Menu > Podcast list > Location > » (Menu > Liste des podcasts > Emplacement >). Sélectionnez un continent dans le menu et une liste des pays disponibles s'affiche. Sélectionnez un pays et les podcasts disponibles s'affichent. Choisissez un podcast dans la liste pour vous syntoniser sur ce podcast.

Populaire

Cette entrée offre une liste des podcasts les plus populaires dans le monde entier.

Découverte

Cette entrée vous permet de sélectionner une liste de podcasts définis par leur origine (pays), leur genre (style de musique) ou leur langue. Parcourez les options de catégorie : après sélection, un écran vous confirme la catégorie que vous avez choisie et le nombre de podcasts dans cette catégorie. Pour afficher la liste, sélectionnez l'option indiquant le nombre de podcasts disponibles.

Enregistrement d'une station en tant que favorite

Enregistrement et pré réglage d'une station de radio Internet :

Pendant la lecture, appuyez sur la touche « Preset » de l'appareil ou de la télécommande et maintenez-la enfoncée pour mémoriser la station en cours comme favorite.

La page suivante apparaît :

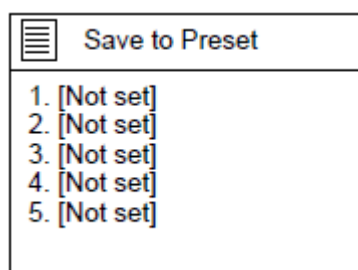

EN	FR
Save to Preset	Enregistrer dans les présélections
1. [Not set]	1. [Non défini]
2. [Not set]	2. [Non défini]
3. [Not set]	3. [Non défini]
4. [Not set]	4. [Non défini]
5. [Not set]	5. [Non défini]

Appuyez sur les touches ▲ ou ▼ de la télécommande et sélectionnez l'emplacement de votre choix, puis appuyez sur la touche « OK » de l'appareil/de la télécommande pour confirmer l'enregistrement de la station sur le pré réglage sélectionné.

Répétez les étapes ci-dessus pour mémoriser jusqu'à 10 stations pré réglées.

Vous les trouverez dans la liste My Added Stations (Mes stations ajoutées).

Retrouver un préréglage sauvegardé

Appuyez sur le bouton « PRESET » de l'appareil ou de la télécommande pour rappeler une station stockée, tournez le bouton NAVIGUER de l'appareil ou utilisez les touches de navigation de la télécommande pour rappeler une station en mémoire. Appuyez sur « OK » et écoutez la station sélectionnée.



Informations sur la station :

Appuyez plusieurs fois sur la touche « INFO » de la télécommande pour vérifier les informations sur les stations disponibles.

Appuyez sur la touche  pour suspendre et appuyez de nouveau dessus pour reprendre la lecture.

Appuyez sur la touche MENU de l'appareil ou de la télécommande pour revenir au menu radio Internet.

Explication des symboles sur la page de lecture :

 1 This symbol indicates one station stored.
 This symbol indicates wired connection.
 This symbol indicates wireless connection.

EN	FR
This symbol indicates one station stored.	Ce symbole indique une station mémorisée.
This symbol indicates wired connection.	Ce symbole indique une connexion câblée.
This symbol indicates wireless connection.	Ce symbole indique une connexion sans fil.

Mode radio DAB

Le mode radio DAB permet de recevoir les stations radio numériques DAB/DAB+ et d'afficher des informations concernant la station, le flux de données et la piste en cours de lecture. Pour activer le mode DAB, appuyez sur la touche « Mode » pour faire défiler les modes d'écoute jusqu'à ce que « DAB Radio » (Radio DAB) s'affiche, ou bien sélectionnez « Menu > Main Menu > DAB » (Menu > Menu principal > DAB). Le menu du mode radio DAB offre les options suivantes :

- Liste des stations
- Rech
- Recherche manuelle
- Éliminer non valide
- DRC
- Ordre des stations
- Réglages système

- Menu principal

Liste des Stations

La première fois que vous sélectionnez le mode radio DAB, ou si la liste des stations est vide, la radio effectue automatiquement un balayage complet des stations disponibles. Vous pourrez également avoir besoin d'effectuer une recherche manuelle pour mettre à jour la liste des stations pour l'une des raisons suivantes :

- Les stations changent de manière périodique.
- Si la réception n'est pas bonne au moment de la première recherche (par exemple l'antenne n'était pas relevée), il peut en résulter une liste de stations disponibles vide ou incomplète.
- Si la réception de certaines stations est insuffisante (incompréhensible), vous voudrez peut-être répertorier seulement les stations dont le signal est fort.

Un point d'interrogation précédant une station dans une liste indique que cette station n'est actuellement pas disponible. Quelle que soit la cause de la perte du signal, cela peut être seulement temporaire. Les stations qui ont peu de chance d'être à nouveau disponibles (par exemple, vous êtes hors de portée de diffusion d'une station) peuvent être supprimées de la liste des stations.

Recherche de stations

Pour démarrer manuellement un balayage, sélectionnez « Menu > Scan » (Menu > Recherche). Une fois la recherche terminée, la radio affiche une liste des stations disponibles. L'option de menu de syntonisation manuelle permet à l'utilisateur de sélectionner une station particulière et d'afficher la puissance du signal de cette station.

Suppression de stations de la liste

Pour supprimer des stations répertoriées, mais non disponibles, sélectionnez « Menu > Prune invalid » (Menu > Éliminer non valide).

Sélection de stations

Pour écouter ou changer de station, sélectionnez « Menu > Station List » (Menu > Liste des stations), puis appuyez sur le bouton OK. Tournez le bouton pour sélectionner la station que vous souhaitez écouter. Les stations précédées d'un point d'interrogation « ? » ne sont pas disponibles. Après sélection, la station est lancée et l'écran affiche les informations de « playing » (lecture) concernant la station, le titre en cours ou l'émission diffusée par la station. Dans le cas contraire, appuyez sur les touches de navigation vers la gauche et vers la droite pour passer à la station suivante ou précédente dans la liste des stations. Des stations pré-réglées peuvent être mémorisées et rappelées comme décrit dans le paragraphe 4.5 « Présélections ».

Informations sur la station en cours

Lors de l'écoute, l'écran affiche le nom de l'émission et les informations DLS (segment d'étiquette dynamique) diffusées par la station qui fournit ainsi des informations en temps réel, telles que le nom du programme, le titre de la musique et des informations de contact. Les émissions stéréo sont indiquées avec une icône en haut de l'écran. Pour afficher d'autres informations, appuyez sur la touche « Info ». Chaque fois que vous appuyez sur la touche « Info », un autre ensemble d'informations s'affiche tour à tour : message DLS, type de programme, nom de l'ensemble/fréquence, puissance du signal/taux d'erreur, débit binaire/codec/canaux, date du jour et informations de diffusion « DL Plus » (le cas échéant).

Diaporama

Quand un diaporama est disponible (en fonction du signal diffusé), les images s'affichent sur le côté gauche de l'écran. Pour faire défiler les différentes options d'affichage (miniatures, diapositives avec message DLS et diapositives en plein écran), appuyez sur le bouton.

Réglages

Compression de plage dynamique (DRC)

Certaines stations DAB offrent une compression de plage dynamique (DRC). Cette fonction permet aux stations radio de compresser la plage dynamique du flux audio de sortie, de manière à ce que le volume des sons faibles soit augmenté et le volume des sons forts soit réduit. Cette fonctionnalité est très utile si vous écoutez de la musique avec une grande plage dynamique dans un environnement bruyant (par exemple, de la musique classique alors que vous cuisinez). Pour modifier les paramètres DRC de la radio, sélectionnez « Menu > DRC » puis une option parmi « DRC High » (DRC élevé), « DRC low » (DRC faible) ou « DRC off » (DRC désactivé).

Remarque : le paramètre DRC de la radio n'a aucun effet si les données DRC ne sont pas disponibles dans la diffusion.

Ordre des stations

Vous pouvez trier la liste des stations DAB soit par ordre alphanumérique, par ensemble ou par état valide. L'option « Ensemble » répertorie les groupes de stations diffusées simultanément sur un même ensemble, par exemple BBC or South Wales local. L'option « valide » répertorie d'abord les stations valides dans l'ordre alphanumérique, puis les stations hors antenne. Pour modifier l'ordre des stations, sélectionnez « Menu > Station order > » (Menu > Ordre des stations >) puis « Alphanumeric » (Alphanumérique), « Ensemble » ou « Valid » (Valide).

Mémorisation ou préréglage de la station :

Lorsqu'une station est en cours, appuyez sur la touche 'PRESET' de l'appareil ou de la télécommande et maintenez-la enfoncée.

L'écran suivant apparaît.

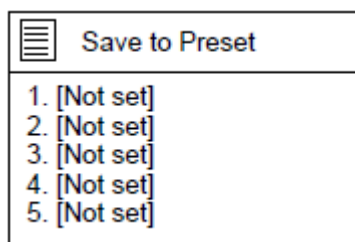

EN	FR
Save to Preset	Enregistrer dans les présélections
1. [Not set]	1. [Non défini]
2. [Not set]	2. [Non défini]
3. [Not set]	3. [Non défini]
4. [Not set]	4. [Non défini]
5. [Not set]	5. [Non défini]

Tournez le bouton NAVIGUER de l'appareil ou appuyez sur les touches de navigation de la télécommande pour sélectionner la position de la présélection/de mise en mémoire, puis appuyez sur le bouton OK de l'appareil ou de la télécommande pour confirmer.

Répétez les étapes ci-dessus pour mémoriser jusqu'à 10 stations.

INFORMATIONS IMPORTANTES CONCERNANT LA RÉCEPTION DAB+

La réception radio DAB+ est différente de la réception radio FM.

- En mode FM, vous pouvez souvent encore recevoir une station faible, mais probablement avec des crépitements ou des grésillements.
- La réception DAB + fonctionne numériquement par conséquent si le signal n'est pas fort, vous n'entendrez rien. Il n'y a pas de sifflement ou de crépitements comme en mode FM. Cela n'est pas dû à la radio, mais au fait que le signal DAB+ n'est pas assez fort à cet endroit.
- La règle pour le mode DAB + est : pas de réception ou réception faible = pas de son.

Que pouvez-vous faire si vous n'avez pas de réception DAB+ directe ?

- Positionnez toujours l'antenne en position verticale en premier.
- Ne placez pas la radio trop près des sources potentielles d'interférence telles que les chargeurs de batterie, les machines rotatives, les ordinateurs, les grandes surfaces métalliques, etc.
- Déplacez la radio de quelques mètres.
- Allumez la radio et activez une recherche complète dans le menu DAB+
- Sur l'affichage de la radio, vous verrez la progression de la recherche ainsi que le nombre de stations trouvées à l'emplacement actuel de la radio.

Important

- Avec la réception DAB+, il peut y avoir une très grande différence de niveau de réception entre un emplacement donné et « quelques mètres » plus loin. En présence d'un signal local DAB+ faible, déplacez la radio pour trouver un signal plus fort.
- Si vous déplacez la radio à un autre endroit, effectuez à nouveau une recherche complète. Cela vous montrera quelles stations DAB+ peuvent y être reçues.

Mode radio FM

Le mode FM permet de recevoir des stations radio analogiques sur la bande FM et d'afficher des informations RDS (Radio Data System) sur la station et les émissions (si disponibles). Pour activer le mode radio FM, appuyez sur la touche « Mode » pour faire défiler les modes d'écoute jusqu'à ce que « FM Radio » (Radio FM) s'affiche, ou bien sélectionnez « Menu > Main Menu > FM » (Menu > Menu principal > FM). Le menu du mode radio FM offre les options suivantes :

- Paramètres de recherche
- Réglages audio
- Réglages système
- Menu principal

Sélection de stations

Pour trouver une station, appuyez sur « OK ». La fréquence se met à défiler à l'écran durant le balayage des stations radio de la bande FM. Dans le cas contraire, vous pouvez effectuer le balayage vers le haut ou vers les bas en appuyant de manière prolongée sur les touches de navigation vers la gauche ou vers la droite. Vous pouvez également procéder manuellement en appuyant brièvement sur les touches de navigation.

Remarque : le balayage peut être configuré pour ne rechercher que les stations radio avec un signal puissant. Des stations pré-réglées peuvent être mémorisées et retrouvées tel que décrit dans le paragraphe « Présélections ».

Informations sur la station en cours

Lors de l'écoute d'une station FM, l'écran affiche l'un des ensembles d'informations suivants :

- Si des informations RDS sont disponibles, le nom du service (c.-à-d. nom de la station) s'affiche par défaut. Vous pouvez faire défiler les autres informations RDS en appuyant sur la touche « Info ». Chaque fois que vous appuyez sur la touche « Info », un autre ensemble d'informations s'affiche tour à tour : RDS radio text (texte radio RDS), RDS programme type (type de programme RDS), frequency and today's date (fréquence et date du jour.)
- Si aucune information RDS n'est disponible, la fréquence de la station actuellement syntonisée s'affiche.

Réglages

Paramètres de recherche

Par défaut, le balayage des stations radio FM s'arrête sur une station disponible. Il peut en résulter un rapport signal-sur-bruit pauvre (sifflement) pour les stations faibles. Pour modifier les paramètres de recherche afin d'interrompre le balayage sur une station avec un signal puissant, sélectionnez « Menu > Scan setting > Strong stations only ? > Yes » (Menu > Paramètres de recherche > Stations puissantes uniquement ? > Oui).

Réglages audio

Par défaut, toutes les stations sont reproduites en stéréo. Il peut en résulter un rapport signal/bruit faible (sifflement) pour les stations faibles. Pour écouter les stations faibles en mono, sélectionnez Menu > Audio setting > FM weak reception (Menu > Paramètres audio > Réception FM faible) : Listen in mono only > Yes. (Écouter en mono uniquement > Oui.)

Retrouver les stations :

Une fois la présélection terminée, appuyez sur le bouton MÉMOIRE ou sur le bouton Preset pour rappeler la station en mémoire, puis sur le bouton OK de l'appareil ou de la télécommande pour écouter la station sélectionnée.

Lorsque Scan (balayage) est sélectionné, l'appareil recherche automatiquement la station suivante disponible.

Lorsque l'option Manual tune (Recherche manuelle) est sélectionnée, une liste de certaines fréquences est disponible, sélectionnez-en une et écoutez-la.

Lorsque « Prune invalid » (élaguer les stations invalides) est sélectionné, toutes les stations invalides de la liste sont supprimées.

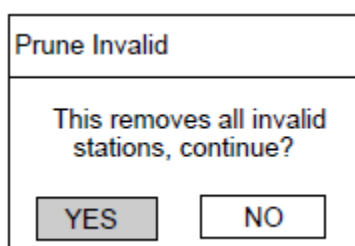

EN	FR
Prune Invalid	Éliminer non valide
This removes all invalid stations, continue?	Cela supprime toutes les stations non valides, continuer ?
YES	OUI
NO	NON

Sélectionnez « YES » (OUI) pour supprimer toutes les stations non valides, sélectionnez « NO » (NON) pour annuler.

Lorsque DRC est sélectionné, réglez-le sur DRC high (DRC élevé), DRC low (DRC faible) ou DRC off (DRC désactivé).

Il existe 3 niveaux de compression :

DRC désactivé - aucune compression. Ceci est le réglage par défaut.

DRC faible - compression moyenne.

DRC élevé - compression maximale.

Lorsque l'ordre des stations est sélectionné, réglez-le sur Alphanumérique, Ensemble ou Valide.

REMARQUE : Si la réception est faible, déroulez ou déployez l'antenne télescopique, ou déplacez l'appareil pour obtenir une meilleure réception.

Mode FM :

Dans le menu principal, si FM est sélectionné, la page suivante apparaît.

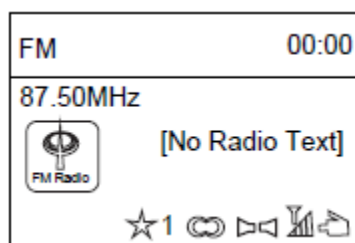

EN	FR
FM	FM
87.50MHz	87,50 MHz
FM Radio	Radio FM
[No Radio Text]	[Aucun texte radio]

Explication des symboles :

	This symbol indicates one station stored.
	This symbol indicates the logo.
	This symbol indicates the audio type.
	This symbol indicates the signal strength.
	This symbol indicates wired connection.
	This symbol indicates wireless connection.

EN	FR
This symbol indicates one station stored.	Ce symbole indique une station mémorisée.
This symbol indicates the logo.	Ce symbole indique le logo.
This symbol indicates the audio type.	Ce symbole indique le type d'audio.
This symbol indicates the signal strength.	Ce symbole indique la puissance du signal.
This symbol indicates wired connection.	Ce symbole indique une connexion câblée.

This symbol indicates wireless connection.	Ce symbole indique une connexion sans fil.
--	--

Recherche automatique :

Méthode 1 : Appuyez sur le bouton scan de l'appareil pour effectuer une recherche automatique ;

Méthode 2 : Appuyez sur le bouton scan de la télécommande pour effectuer une recherche automatique ;

Méthode 3 : Maintenez enfoncé le bouton **◀◀** ou **▶▶** de l'appareil et de la télécommande pour effectuer une recherche en avant ou en arrière ; lorsqu'une station est trouvée, la recherche s'arrête et la lecture commence.

Mémorisation ou préréglage de la station :

Lorsqu'une station est détectée, appuyez sur la touche « Preset » de l'appareil ou de la télécommande et maintenez-la enfoncée, la page suivante apparaît.

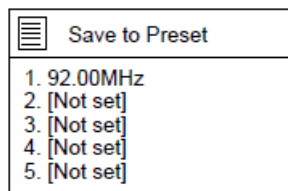

EN	FR
Save to Preset	Enregistrer dans les présélections
1. 92.00MHz	1. 92,00 MHz
2. [Not set]	2. [Non défini]
3. [Not set]	3. [Non défini]
4. [Not set]	4. [Non défini]
5. [Not set]	5. [Non défini]

Tournez le bouton NAVIGUER DE l'appareil ou appuyez sur le bouton ▲ ou ▼ de la télécommande pour sélectionner la position de présélection/mise en mémoire, appuyez sur le bouton NAVIGUER puis sur le bouton OK pour confirmer la mise en mémoire/présélection. Répétez les étapes ci-dessus pour mémoriser jusqu'à 10 stations.

Retrouver les stations :

Une fois la présélection terminée, appuyez sur le bouton Preset pour rappeler la station en mémoire, puis sur le bouton OK de l'appareil ou de la télécommande pour écouter la station sélectionnée.

Menu FM :

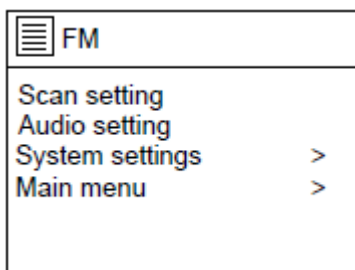

EN	FR
FM	FM
Scan setting	Réglage de la recherche
Audio setting	Réglage audio
System settings	Réglages système
Main menu	Menu principal

Si le paramètre Scan (recherche) est sélectionné, la page suivante s’affiche, tournez le bouton NAVIGUER de l’appareil ou appuyez sur les touches de navigation de la télécommande pour régler YES (OUI) ou NO (NON).

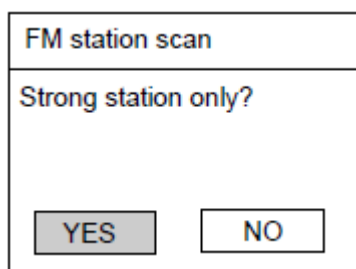

EN	FR
FM station scan	Recherche des stations FM
Strong station only?	Stations fortes uniquement ?
YES	OUI
NO	NON

Si le paramètre Audio (audio) est sélectionné, la page suivante s’affiche, tournez le bouton NAVIGUER de l’appareil ou appuyez sur les touches de navigation de la télécommande pour régler YES (OUI) ou NO (NON).

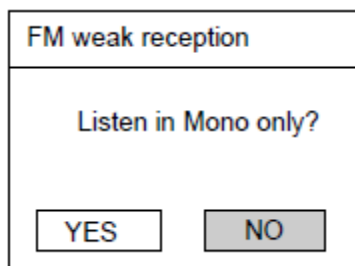

EN	FR
----	----

FM weak reception	Réception FM faible
Listen in Mono only?	Écouter en mono uniquement ?
YES	OUI
NO	NON

REMARQUE : Si la réception est faible, déployez l'antenne télescopique, ou déplacez l'appareil pour obtenir une meilleure réception.

Mode Aux In :

Le mode d'entrée auxiliaire permet de lire la musique à partir d'une source externe telle qu'un lecteur MP3.

Pour lire les fichiers audio avec le mode Aux in

1. Pour éviter un volume soudainement élevé, baissez le volume sur la radio et sur l'appareil audio source, s'il est réglable.
2. Branchez la source audio externe à la prise d'entrée auxiliaire (Aux In) stéréo de 3,5 mm.

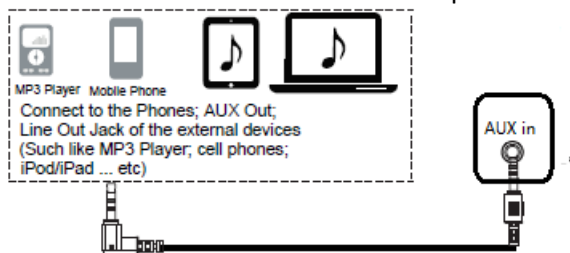

EN	FR
MP3 Player	Lecteur MP3
Mobile Phone	Téléphone mobile
Connect to the Phones; AUX Out; Line Out Jack of the external devices (Such like MP3 Player; cell phones; iPod/iPad ... etc)	Connectez aux téléphones ; Sortie AUX ; prise de sortie de ligne des périphériques externes (tels que lecteur MP3, téléphones portables, iPod/iPad, etc.)
AUX in	Entrée auxiliaire

3. Pour activer le mode d'entrée auxiliaire, appuyez sur la touche « Mode » pour faire défiler les modes d'écoute jusqu'à ce que « Aux in » (Entrée auxiliaire) s'affiche, ou bien sélectionnez « Menu > Main Menu > Aux In » (Menu > Menu principal > Entrée auxiliaire).

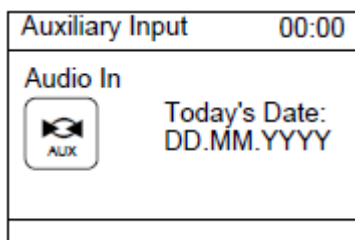

EN	FR
----	----

Auxiliary Input	Entrée auxiliaire
Audio In	Entrée audio
AUX	AUX
Today's Date:	Date du jour :
DD.MM.YYYY	JJ MM AAAA

4. Réglez le volume du DIR-260/DIR-261 (et, si nécessaire, de la source audio externe) selon les besoins.

Pendant la lecture, utilisez les commandes de votre appareil externe.

Mode CD :

Dans le menu principal, si CD est sélectionné, la page suivante apparaît.

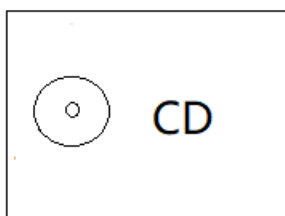

EN	FR
CD	CD

Appuyez sur le bouton éjecter de l'appareil ou de la télécommande pour ouvrir la porte du compartiment de CD.

Insérez un disque CD dans le compartiment CD.

Fonctionnement LECTURE/PAUSE :

Appuyez sur le bouton OK de l'appareil ou le bouton de la télécommande pour démarrer la lecture.

Appuyez sur la touche Enter de l'appareil ou sur la touche de la télécommande pour suspendre la lecture.

Appuyez sur la touche de l'appareil ou de la télécommande pour arrêter la lecture.

Appuyez sur ou de l'appareil pour passer à la piste précédente ou suivante jusqu'à la piste souhaitée.

Appuyez sur la touche ou de la télécommande pour passer à la piste précédente ou suivante jusqu'à la piste souhaitée.

PROGRAMMATION DES PISTES

En mode CD/MP3, appuyez sur la touche prog de la télécommande pour démarrer la fonction mémoire.

Sur disque CD : « P01 » s'affiche pendant que « T00 » clignote, appuyez sur ou pour sélectionner le morceau que vous souhaitez mémoriser.

Appuyez sur la touche Prog de la télécommande pour confirmer. Répétez cette opération pour mémoriser 20 pistes.

REPEAT 1 Pour répéter la piste (morceau) en cours. « REPEAT » (RÉPÉTER) s'affiche.
 REPEAT ALL Pour répéter toutes les pistes (CD complet). « REPEAT ALL » (RÉPÉTER TOUT) s'affiche.
 REPEAT FOLDER (dans le disque MP3) Pour répéter tout le dossier. « REPEAT FOLDER » (RÉPÉTER LE DOSSIER) s'affiche.
 RANDOM Pour mélanger toutes les pistes et les lire dans un ordre aléatoire. « RANDOM » (ALÉATOIRE) s'affichera.
 INTRO Pour lire les 10 premières secondes de chaque piste.

Mode Bluetooth :



EN	FR
Bluetooth	Bluetooth

Le mode Bluetooth permet de coupler des appareils Bluetooth avec la radio, de diffuser de la musique et d'afficher des informations sur la piste écoutée. Pour activer le mode audio Bluetooth, appuyez sur la touche « Mode » pour faire défiler les modes d'écoute jusqu'à ce que « Bluetooth Audio » (Audio Bluetooth) s'affiche, ou bien sélectionnez « Menu > Main Menu > Bluetooth » (Menu > Menu principal > Bluetooth). Le menu de l'audio Bluetooth offre les options suivantes :

- Configuration Bluetooth
- Afficher les détails
- Réglages système
- Menu principal

Pour coupler un appareil Bluetooth à la radio

En mode Bluetooth, appuyez sur « Menu > Setup Bluetooth » (Menu > Configuration Bluetooth) sur la radio et celle-ci devient visible. L'écran affiche le nom Bluetooth de la radio (Lenco DIR-260/DIR-261). Sur votre appareil intelligent Bluetooth, assurez-vous que Bluetooth est activé et recherchez l'appareil en sélectionnant la radio dans la liste des appareils Bluetooth disponibles.

Pour passer à un autre appareil Bluetooth couplé

En mode Bluetooth, suivez le chemin « Menu > View details > Paired Device List » (Menu > Afficher les détails > Liste d'appareils couplés) sur la radio, puis sélectionnez l'appareil de votre choix dans la liste.

Commande à partir de la radio

En mode Bluetooth, vous pouvez suspendre, lire, passer à la piste suivante et retourner à la piste précédente (dans la liste de lecture sur le périphérique Bluetooth de contrôle) à l'aide des boutons de la radio.

Détails sur la connexion Bluetooth

En mode Bluetooth, pour obtenir des informations sur le statut actuel de la connexion Bluetooth et les périphériques Bluetooth couplés, sélectionnez « Menu > View details » (Menu > Afficher les détails). Le menu offre les options suivantes :

Bluetooth Info (Informations Bluetooth) – Informations sur le statut actuel et la version de la connexion Bluetooth sur la radio

Connected Device (Périphérique connecté) – Détails sur le périphérique actuellement connecté

Paired Device List (Liste des périphériques couplés) – Liste des dix derniers périphériques qui ont été couplés à la radio

*REMARQUE : « Ce produit a une fonction de **réception** Bluetooth, **vous ne pouvez pas l'utiliser pour transmettre de la musique Bluetooth** : cela signifie que vous pouvez recevoir sans fil un signal sonore Bluetooth d'une source externe comme un smartphone. »*

Appuyez sur le bouton **▶||** pour lire/mettre en pause.

Appuyez sur le bouton **◀◀** ou **▶▶** de l'appareil, ou sur le bouton **◀◀** ou **▶▶** de la télécommande pour sauter un morceau en arrière/avant

Appuyez sur la touche **◀◀** ou **▶▶** et maintenez-la enfoncée pour avancer ou reculer rapidement.

Pour déconnecter un périphérique Bluetooth connecté : Appuyez sur le bouton [OK] et maintenez-le enfoncé pendant 3 secondes. Le message « Bluetooth Discoverable » (Bluetooth détectable) s'affiche à l'écran.

Fonction de mise en veille :

Dans le menu principal, si Sleep (Veille) est sélectionné, la page suivante apparaît.

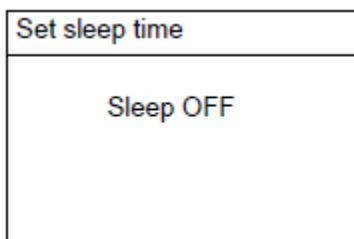

EN	FR
Set sleep time	Régler le minuteur de mise en veille
Sleep OFF	Veille désactivée

- ~ Tournez le bouton NAVIGUER de l'appareil ou appuyez sur le bouton ▲ ou ▼ de la télécommande pour régler 15, 30, 45, 60 MIN. Une fois le réglage terminé, le temps restant s'affiche à l'écran.
- ~ L'icône de temps de mise en veille apparaît sur la colonne inférieure de l'écran tel qu'illustré ci-dessous.

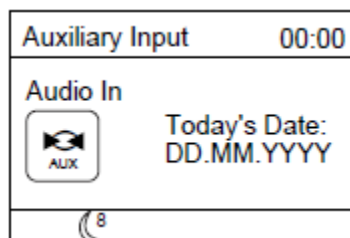
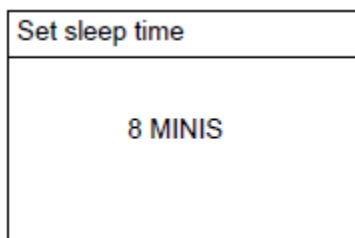

EN	FR
Set sleep time	Régler le minuteur de mise en veille
8 MINIS	8 MINIS
Auxiliary Input	Entrée auxiliaire
Audio In	Entrée audio
AUX	AUX
Today's Date:	Date du jour :
DD.MM.YYYY	JJ MM AAAA

Fonction d'alarme :

Dans le menu principal, si Alarms (Alarme) est sélectionné, la page suivante apparaît.

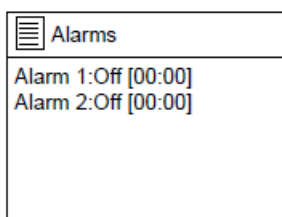

EN	FR
Alarms	Réveils
Alarm 1: Off [00:00]	Alarme 1 : Dés. [00:00]
Alarm 2: Off [00:00]	Alarme 2 : Dés. [00:00]

Si Alarm 1 (Alarme 1) est sélectionné, la page suivante apparaît.

 Alarm 1
Enable: Off
Time: [00:00]
Mode: Internet radio
Preset: Last listened
Volume: 12
Save

EN	FR
Alarm 1	Alarme 1
Enable: Off	Activer : Dés
Time: [00:00]	Heure : [00:00]
Mode: Internet radio	Mode : Radio Internet
Preset: Last listened	Présélection : Dernière station écoutée
Volume: 12	Volume : 12
Save	Enregistrer

Sélectionnez « Enable » (Activer) pour le régler sur off, Daily, Once, Weekends or Weekdays (Activé, Quotidien, Une fois, Week-end ou Jours de la semaine).

Sélectionnez « Time » (Heure), le chiffre de l'heure clignote, tournez le bouton NAVIGUER de l'appareil ou appuyez sur le bouton ◀ ou ▶ de la télécommande pour régler l'heure souhaitée, appuyez sur le bouton NAVIGUER ou sur le bouton OK pour confirmer ; les chiffres des minutes clignent, réglez les minutes souhaitées de la même manière.



Sélectionnez « Mode » pour régler le mode d'alarme sur Buzz, Internet radio, DAB or FM (Buzz, radio Internet, DAB ou FM).

Sélectionnez « Preset » (Préréglages) pour régler la sonnerie d'alarme de la dernière station écoutée ou de la station mémorisée sur la page de la radio Internet, DAB ou FM.

Sélectionnez « Volume », tournez le bouton NAVIGUER de l'appareil ou appuyez sur le bouton ◀ ou ▶ de la télécommande pour régler le volume souhaité.

Sélectionnez « Save » (Enregistrer) après tous les réglages, l'icône d'alarme apparaîtra dans la colonne inférieure de l'écran.

Procédez de manière identique pour régler l'alarme 2.

Lorsque l'alarme retentit, appuyez sur la touche de mode  de l'appareil ou appuyez sur la touche  de la télécommande pour arrêter la sonnerie d'alarme.



EN	FR
Alarm OFF	Alarme désactivée

Pour annuler complètement l’alarme, entrez les paramètres de l’alarme et réglez-la sur OFF (Désactivé). L’icône d’alarme disparaît.

RÉGLAGES DU SYSTÈME :

Une fois la configuration du menu principal terminée, entrez les paramètres du système, la page suivante apparaît.

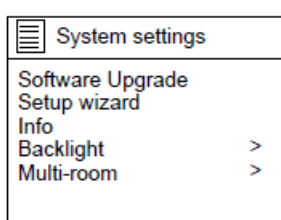
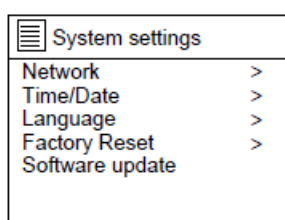

EN	FR
System settings	Réglages système
Network	Réseau
Time/Date	Heure/date
Language	Langue
Factory Reset	Réinitialisation aux réglages d’usine
Software update	Mise à jour du logiciel
System settings	Réglages système
Software Update	Mise à jour du logiciel
Setup wizard	Assistant de configuration
Info	Info
Backlight	Rétroéclairage
Multi-room	Mode multipièce

1. Dans le menu System settings (Réglages système), si Network (Réseau) est sélectionné, l’écran suivant apparaît.

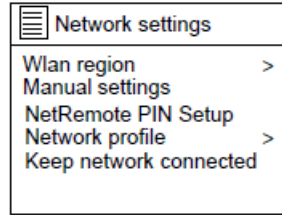
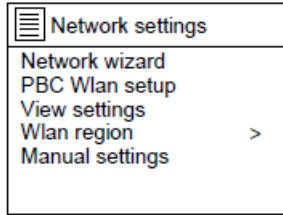

EN	FR
Network settings	Réglages du réseau
Network wizard	Assistant réseau
PBC Wlan setup	Configuration PBC WLAN
View settings	Visualisation des réglages
Wlan region	Région du réseau local sans fil (WLAN)
Manual settings	Réglages manuels
Network settings	Réglages du réseau
Wlan region	Région du réseau local sans fil (WLAN)
Manual settings	Réglages manuels
NetRemote PIN Setup	Configuration à distance du PIN réseau
Network profile	Profil réseau
Keep network connected	Maintenir la connexion réseau

Lorsque Network wizard (Assistant réseau) est sélectionné, l'appareil recherche les réseaux sans fil disponibles.

Après la recherche, la liste des noms de réseaux sans fil s'affiche, sélectionnez-en un et essayez de vous connecter.

Reportez-vous à la page 6.

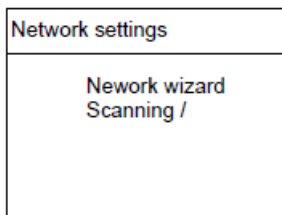

EN	FR
Network settings	Réglages du réseau
Network wizard	Assistant réseau
Scanning/	Recherche en cours/

Lorsque PBC Wlan est sélectionné, l'appareil recherche les réseaux sans fil disponibles.

Reportez-vous à la page 6.

En sélectionnant View settings (Visualisation des réglages), vous pouvez vérifier les

paramètres « Active connection »(Connexion active), « MAC address » (Adresse MAC), « Wlan region » (Région du réseau local sans fil (WLAN)), « DHCP », « SSID », « IP address » (Adresse IP), « Subnet mask » (Masque de sous-réseau), « Gateway address » (Adresse de passerelle), « Primary DNS » (DNS primaire) et « Secondary DNS » (DNS secondaire).

Lorsque la région Wlan est sélectionnée, reportez-vous à la page 6.

2. Dans le menu System settings (Réglages système), si Time/Date (Heure/date) est sélectionné, l'écran suivant apparaît.

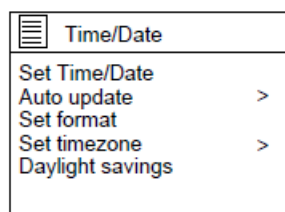

EN	FR
Time/Date	Heure/date
Set Time/Date	Réglage de l'heure/date
Auto update	mise à jour automatique
Set format	Réglage du format
Set timezone	Réglage du fuseau horaire
Daylight savings	Réglage de l'heure d'été

3. Dans le menu System settings (Réglages système), si Language (Langue) est sélectionné, sélectionnez une langue pour définir la langue de l'interface.
4. Dans le menu System settings (Réglages système), si Factory Reset (Réinitialisation aux réglages d'usine) est sélectionnée, réglez-la sur « YES » (OUI) pour continuer ou sur « NON » (NON) pour annuler la réinitialisation.
5. Dans le menu System settings (Paramètres système), si l'assistant de configuration est sélectionné.
6. Dans le menu System settings (Paramètres système), si Info (Informations) est sélectionné, vous pouvez cocher « SW version » (version SW), « Radio ID » (Identifiant radio) et « Friendly Name » (nom convivial).
7. Dans le menu System settings (Réglages système), si Backlight (Rétroéclairage) est sélectionné, l'écran apparaît comme sur les Images ci-jointes.

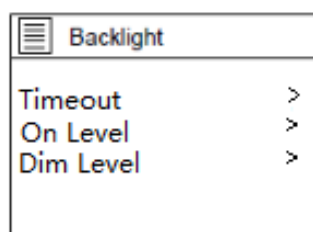

EN	FR
Backlight	Rétroéclairage
Timeout	délai d'attente
On Level	Niveau activé
Dim Level	Niveau de luminosité

Si Timeout (délai d'attente) est sélectionné, vous pouvez régler le rétroéclairage de l'écran du rétroéclairage sur On (Activé), 10 sec, 20 sec, 30 sec, 45 sec, 60 sec, 90 sec, 120 sec ou 180 sec.

Si On level (Niveau activé) est sélectionné, vous pouvez régler le rétroéclairage de l'écran de niveau activé de l'alimentation sur High, Medium or Low (Haut, Moyen ou Bas).

Si Dim level (Niveau de luminosité) est sélectionné, vous pouvez également régler le rétroéclairage de l'écran du niveau de veille sur High, Medium or Low (Haut, Moyen ou Bas).

Messages d'erreur

Message	Description	Exemple
Impossible de se connecter	Le mot de passe saisi est correct, mais le routeur a rejeté la demande	Le filtrage d'adresse MAC est activé sur le routeur
Erreur format	Le format de fichier n'est pas reconnu – indépendant du réseau	Un fichier MP3 a été reçu, mais il s'avère lors de la tentative de décodage que le flux n'a pas été codé en MP3
Erreur réseau	Problème après routeur – des données incorrectes sont reçues depuis le réseau	Les données obtenues depuis le serveur ne sont pas lisibles.
Réseau non prêt	Problème de connexion avec le routeur	Le routeur est éteint
Expiration du délai réseau	Problème après routeur – aucune réponse n'est reçue depuis le réseau	Vous écoutez une station et brusquement elle n'est plus disponible
Service non disponible (DAB)	Pas de réception DAB	
La mise à jour a échoué	La mise à niveau du logiciel a échoué	

Dépannage

Problème	Cause	Solutions
Impossible de se connecter au réseau	Réseau inaccessible	Vérifier que le réseau fonctionne entre un ordinateur et le routeur
	Le routeur limite l'accès aux adresses MAC énumérées	Vous pouvez obtenir l'adresse MAC DIR-260/DIR-261 via le chemin Menu > System settings > Network > View settings (Menu > Réglages système > Réseau > Visualisation des réglages) et ajouter à la liste des routeurs. Remarque : le produit a une adresse MAC distincte pour les réseaux filaires et sans fil ; seule l'adresse de l'adaptateur réseau actuel est affichée, mais l'autre adresse peut être obtenue en modifiant les deux premiers chiffres à « 00 » (sans fil) ou à « 02 » (filaire).
	La puissance du signal Wi-Fi est insuffisante	Vérifier la distance au routeur ; déterminer si un ordinateur arrive à se connecter au réseau à cet emplacement
	Méthode de chiffrement inconnue	Modifier la méthode de chiffrement sur le routeur. DIR-260/DIR-261 prend en charge WEP, WPA et WPA2
	Configuration réseau inhabituelle	Configurez le réseau manuellement via Menu > System settings > Network > Manual settings (Menu > Réglages système > Réseau > Réglages manuels).
Impossible de se connecter à Internet	Le pare-feu bloque l'accès	Vérifier que les ports suivants sont ouverts sur le routeur : ports UDP et TCP 80 et 123 ; port DNS 53. Partages de Windows : ports 135 à 139 et 445. Windows Media Player : variables – Les pare-feu non Microsoft peuvent demander la configuration du protocole UPnP.
	Connexion Internet inaccessible	Vérifier que la connexion Internet fonctionne pour un ordinateur connecté au même réseau
Impossible d'écouter une station de radio Internet particulière	Le pare-feu bloque l'accès	Vérifier que les ports suivants sont ouverts : ports UDP et TCP 80 et 123 ; port DNS 53. Pour certaines stations radio Internet, il est peut-être nécessaire d'ouvrir des ports supplémentaires.
	La station ne diffuse pas ou est surchargée, ou la largeur de bande est insuffisante. La station diffuse en utilisant un codec inconnu. Lien obsolète.	Essayer d'autres stations ; essayer de l'écouter sur un ordinateur via un site Web de radio Internet ; réessayer plus tard.

Son saccadé en mode DAB+ Réglez l'inclinaison de l'antenne ou placez la radio dans un endroit

Pas de son en mode DAB+ différent avec une meilleure réception.
 Déplacez la radio à un endroit où vous trouverez une réception.



UNDOK™ est l'application d'accompagnement de votre système audio Lenco DIR-260/DIR-261.

Avec UNDOK, vous pouvez contrôler votre appareil audio Lenco DIR-260/DIR-261 via une connexion réseau Wi-Fi.

Une version existe pour les smartphones/tablettes Android ou Apple. Téléchargez l'application depuis le magasin d'application Google Play ou App Store d'Apple. L'application UNDOK est compatible avec tous les smartphones ou tablettes iOS sous iOS 7 ou une version ultérieure. Une version Android est également disponible.

Scannez le code QR ci-dessous pour la télécharger/l'installer directement à partir de Google Play/Apple Appstore



EN	FR
ANDROID APP ON Google play	APPLICATION ANDROID SUR Google play



EN	FR
Download on the App Store	Télécharger sur App Store



Configuration de la connexion réseau.

Avant de pouvoir utiliser UNDOK pour contrôler votre Lenco DIR-260/DIR-261, vous devez d'abord vous assurer que votre appareil intelligent (smartphone, tablette) et le Lenco DIR-260/DIR-261 sont connectés au **même** réseau WI-FI.

Pour connecter vos dispositifs audio au réseau approprié, consultez leur documentation ou consultez la documentation de votre smartphone/tablette.

Lorsqu'il est connecté au même réseau WI-FI, le Lenco DIR-260/DIR-261 apparaît dans la liste des dispositifs audio découverts. Sélectionnez le Lenco DIR-260/DIR-261. Vous pouvez désormais commencer à contrôler l'appareil avec votre application UNDOK.

Exemple d'écran UNDOK de l'écran des appareils

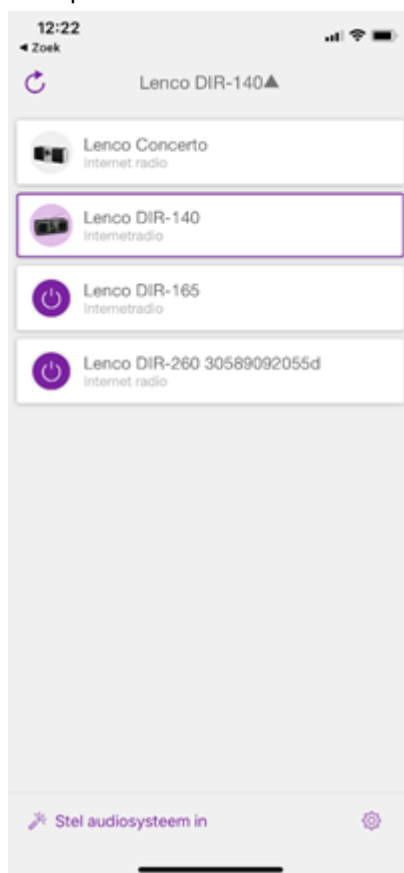

Caractéristiques techniques

Connexions	CC, AUX-IN 3,5 mm, sortie casque 3,5 mm
Entrée d'adaptateur	100 à 240 Vca, 50/60 Hz
Sortie d'adaptateur	12 V /2,5 A
Sortie d'alimentation	2 x 10 W en valeur efficace
Piles de la télécommande (non fournies)	2 x AAA
Fréquence DAB	174,928 – 239,200 MHz
Fréquence FM	87,5-108 MHz
Fréquence Bluetooth :	2402 à 2480 MHz
Puissance absorbée	30W max.
Puissance consommée (veille)	< 1 W
Consommation électrique (network standby)	< 2 W
Température de fonctionnement	0 °C-35 ° C
Position de fonctionnement	Horizontal
Dimensions de l'appareil	380 x 218 x 145mm
Poids	3,2 KG

Adaptateur d'alimentation : (pour l'Europe uniquement)

Fabricant : SHENZHEN SHI GUANGKAIYUAN TECHNOLOGY., LTD.

Numéro du modèle : GKYPS0250120EU1

Utilisez uniquement l'adaptateur CA d'origine

Utilisez uniquement l'alimentation électrique indiquée dans le mode d'emploi.

Informations	Valeur et précision
Nom ou marque du fabricant, enregistrement commercial et adresse	SHENZHEN SHI GUANGKAIYUAN TECHNOLOGY LTD. 91440300053998927W 2 floor, 41 TianSheng Road, TianLiao village, GongMing Street, Guangming, Shenzhen, Guangdong, P.R. China
Référence du modèle	GKYPS0250120EU1
Tension d'entrée	100-240V
Fréquence du CA d'entrée	50/60Hz
Tension de sortie	12V
Courant de sortie	2.5A
Puissance de sortie	30W
Rendement moyen en mode actif	86.95%
Rendement à faible charge (10 %)	80%
Consommation électrique sans charge	0.095W

Clause de non-responsabilité

Des mises à jour du logiciel et/ou des composants informatiques sont régulièrement effectuées. Il se peut donc que certaines instructions, caractéristiques et images présentes dans ce document diffèrent légèrement de votre configuration spécifique. Tous les articles décrits dans ce guide sont fournis uniquement à des fins d'illustration et peuvent ne pas s'appliquer à une configuration spécifique. Aucun droit légal ne peut être obtenu depuis les informations contenues dans ce manuel.

Garantie

Lenco propose un service et une garantie conformément à la législation européenne, ce qui signifie qu'en cas de besoin de réparation (aussi bien pendant et après la période de garantie), vous pouvez contacter votre revendeur le plus proche.

Remarque importante : Il n'est pas possible de renvoyer l'appareil pour réparation directement à Lenco.

Remarque importante : Si l'appareil est ouvert ou modifié de quelque manière que ce soit par un réparateur non agréé, la garantie serait caduque.

Cet appareil ne convient pas à une utilisation professionnelle. En cas d'utilisation professionnelle, les obligations de garantie du fabricant seront annulées.

Mise au rebut de l'appareil usagé



Ce symbole indique que le produit électrique concerné ainsi que les piles ne doivent pas être jetés avec les autres déchets ménagers en Europe. Pour garantir un traitement correct des piles et de l'appareil usagés, veuillez les mettre au rebut conformément aux réglementations locales en vigueur en matière d'appareils électriques et autres piles. En agissant de la sorte, vous contribuerez à la préservation des ressources naturelles et à l'amélioration des niveaux de protection environnementale concernant le traitement et la destruction des déchets électriques (directive sur les déchets des équipements électriques et électroniques).

DECLARATION DE CONFORMITE

Le soussigné, Commaxx, déclare que l'équipement radioélectrique du type [Lenco DIR-260/261] est conforme à la directive 2014/53/UE. Le texte complet de la déclaration UE de conformité est disponible à l'adresse internet suivante:

https://commaxx-certificates.com/doc/dir-260_doc.pdf

Type RF	Bande de fréquences (MHz)	Puissance (dBm)
Bluetooth	2402-2480	<6
WiFi 2.4	2412-2472	<20
WiFi 5	5180-5240	<23
DAB	174-240	-
FM	87.5-108	-

Service après-vente

Pour en savoir plus et obtenir de l'assistance, visitez www.lenco.com

Commaxx B.V. Wiebachstraat 37, 6466 NG Kerkrade, Pays-Bas.

PRECAUCIÓN:

El uso de controles o ajustes o rendimiento de procedimientos excepto aquellos que los aquí especificados puede provocar una exposición peligrosa a la radiación.

PRECAUCIONES PREVIAS AL USO**TENGA ESTAS INSTRUCCIONES EN MENTE:**

1. No cubra o bloquee ninguna apertura de ventilación. Cuando coloque el dispositivo en una estantería, deje 5 cm (2") de espacio libre alrededor de todo el dispositivo.
2. Instálelo conforme al manual de usuario que se adjunta.
3. Mantenga el aparato alejado de fuentes de calor, como radiadores, calentadores, estufas, velas u otros productos que generen calor o llama viva. El aparato solo puede usarse en climas moderados. Se deben evitar los ambientes extremadamente fríos o cálidos. La gama de temperatura de funcionamiento es de entre 0° y 35°C.
4. Evite usar el dispositivo cerca de campos magnéticos fuertes.
5. Una descarga electrostática puede entorpecer el uso normal de este dispositivo. En tal caso, simplemente reinicielo siguiendo el manual de instrucciones. Durante la transmisión de archivos, por favor manéjelo con cuidado opérelolo en un entorno libre de electricidad estática.
6. ¡Advertencia! Nunca inserte un objeto en el producto a través de las ventilaciones o aperturas. Alto voltaje fluye a través del producto e insertar un objeto puede provocar una descarga eléctrica y/o un cortocircuito de sus componentes internos. Por el mismo motivo, no derrame agua o líquidos en el producto.
7. No lo utilice en zonas húmedas, como cuartos de baño, cocinas en las que se forme vapor ni cerca de piscinas.
8. El aparato no debe exponerse a goteos o salpicaduras y asegúrese de que se colocan sobre o cerca del aparato objetos llenos de líquidos, como jarrones.
9. No use este dispositivo cuando se pueda producir condensación. Cuando la unidad se usa en una sala húmeda cálida, se pueden formar gotitas de agua o condensación en el interior de la unidad y esta puede no funcionar adecuadamente; deje que la unidad se apague durante 1 o 2 horas antes de volver a encender la unidad: el aparato debe estar seco antes de conectarse a una fuente de alimentación.
10. Aunque este dispositivo está fabricado con el máximo cuidado y comprobado varias veces antes de salir de fábrica, todavía es posible que se puedan producir problemas, al igual que con todos los aparatos eléctricos. Si observa la aparición de humo, una acumulación excesiva de calor o cualquier otro fenómeno inesperado, deberá desconectar inmediatamente el enchufe de la toma de corriente.
11. Este dispositivo debe funcionar con una fuente de alimentación que se especifica en la etiqueta de especificaciones. Si no está seguro del tipo de alimentación que se usa en su hogar, consulte con el distribuidor o una compañía eléctrica local.
12. Manténgalo alejado de los animales. A algunos animales les encanta morder los cables de alimentación.
13. Para limpiar el dispositivo use un paño seco y suave. No utilice líquidos disolventes ni con base de petróleo. Para eliminar manchas difíciles, puede usar un paño húmedo con detergente diluido.
14. El proveedor no asume ninguna responsabilidad por daños o datos perdidos provocados por un funcionamiento incorrecto, uso incorrecto, modificación del dispositivo o sustitución de la batería.
15. No interrumpa la conexión cuando el dispositivo esté formateando o transfiriendo archivos. En caso contrario, los datos se pueden estropear o perder.
16. Si la unidad dispone de función de reproducción USB, se debe conectar la memoria USB directamente en la unidad. No utilice un cable de extensión USB ya que pueden crear interferencias que causen una pérdida de datos.
17. La etiqueta calificativa se encuentra en la parte inferior o en el panel posterior del aparato.
18. Este dispositivo no está diseñado para su uso por parte de personas (incluyendo niños) con discapacidad física, sensorial o mental o con falta de experiencia o conocimientos, salvo

- que se les haya dado supervisión o instrucciones acerca del uso correcto del dispositivo por parte de una persona responsable de su seguridad.
19. Este producto está diseñado para un uso no profesional únicamente y no para un uso comercial o industrial.
 20. Asegúrese de que la unidad esté fijada en una posición estable. La garantía no cubrirá los daños derivados de usar este producto en una posición inestable, vibraciones o golpes o por no seguir otras advertencias o precauciones que aparecen en este manual de usuario.
 21. Nunca retire la carcasa del dispositivo.
 22. Nunca coloque este dispositivo sobre otro equipo eléctrico.
 23. Mantenga las bolsas de plástico fuera del alcance de los niños.
 24. Use únicamente los dispositivos/accesorios especificados por el fabricante.
 25. Remita todas las reparaciones al personal cualificado. Es necesario el mantenimiento cuando el aparato presenta cualquier tipo de daño, por ejemplo, el cable de alimentación o el enchufe presentan daños; se ha vertido líquido sobre el aparato; se han caído objetos en el aparato; el aparato se ha expuesto a la lluvia o humedad; el aparato no funciona normalmente o se ha caído.
 26. Una larga exposición a sonidos elevados de reproductores de música personales puede provocar una pérdida de audición temporal o permanente.
 27. Si el producto viene con un cable de alimentación o un adaptador de corriente de CA:
 - Si se produce cualquier problema, desconecte el cable de alimentación CA y remítalo a mantenimiento por parte de personal cualificado.
 - No pise o pince el adaptador de alimentación. Tenga mucho cuidado, en especial en las zonas alrededor de las tomas y el punto de salida del cable. No coloque objetos pesados en el adaptador de alimentación, ya que pueden dañarlo. ¡Mantenga el dispositivo fuera del alcance de los niños! Si juegan con el cable de alimentación, puede sufrir lesiones graves.
 - Desconecte el dispositivo durante tormentas eléctricas o cuando no vaya a usarse durante periodos prolongados de tiempo.
 - La salida de la toma debe instalarse cerca del equipo y debe ser fácilmente accesible.
 - No sobrecargue las tomas CA o los cables de extensión. La sobrecarga puede provocar un incendio o una descarga eléctrica.
 - Los dispositivos con construcción de Clase 1 deben estar conectados a una toma de corriente con una conexión a tierra protegida.
 - Los dispositivos con construcción de Clase 2 no requieren una conexión a tierra.
 - Sujete siempre el enchufe cuando los extraiga de la toma de corriente. No tire del cable de alimentación. Esto puede provocar un cortocircuito.
 - No utilice un cable de alimentación o enchufe deteriorado o una toma suelta. Si lo hace, podría provocar un incendio o una descarga eléctrica.
 28. Si el producto contiene o se entrega con un mando a distancia que contiene pilas de botón / celdas:

Advertencia:

 - “Ni ingiera la pila, riesgo de quemadura química” o frase equivalente.
 - [El mando a distancia que se suministra] Este producto contiene una pila de tipo botón/moneda. Si la pila se traga, puede provocar graves quemaduras internas en sólo 2 horas y podría ocasionar la muerte.
 - Mantenga las pilas nuevas o usadas fuera del alcance de los niños.
 - Si el compartimiento de las pilas no se cierra correctamente, deje de usar el producto y no lo deje al alcance los niños.
 - Si tiene la sospecha de que una pila ha sido ingerida o se encuentra en algún lugar del cuerpo, busque inmediatamente atención médica.
 29. Precaución sobre el uso de las pilas:
 - Existe riesgo de explosión si la pila no se sustituye correctamente. Sustitúyala únicamente con otra del mismo tipo u otro equivalente.
 - No se pueden exponer las pilas a temperaturas extremadamente altas o bajas, baja presión de aire a gran altitud durante el uso, almacenamiento o transporte.
 - Si cambia la pila por otra que no sea la correcta, se puede producir una explosión o la fuga de líquidos o gases inflamables.

- Si arroja la pila al fuego o a un horno caliente, o aplasta o corta mecánicamente una pila, podría provocar una explosión.
- Si deja una pila en un lugar con temperaturas extremadamente altas, se puede producir una explosión o una fuga de líquido o gas inflamable.
- Si se expone la pila a una presión de aire extremadamente baja, se puede producir una explosión o la fuga de líquidos o gases inflamables.
- Se debe prestar atención a los aspectos medioambientales sobre la eliminación de baterías.

INSTALACIÓN

- Desembale todas las piezas y retire el material protector.
- No conecte la unidad a la corriente eléctrica antes de comprobar la tensión de la corriente y antes de que se hayan hecho todas las demás conexiones.

*** Estas instrucciones solo están relacionadas con productos que usen un cable de alimentación o un adaptador de corriente CA.**

Accesorios:

Manual del usuario

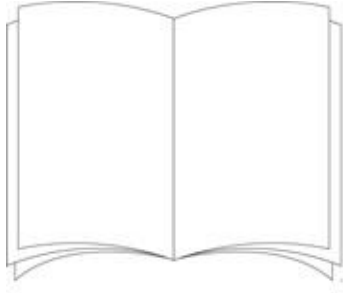

Adaptador de corriente

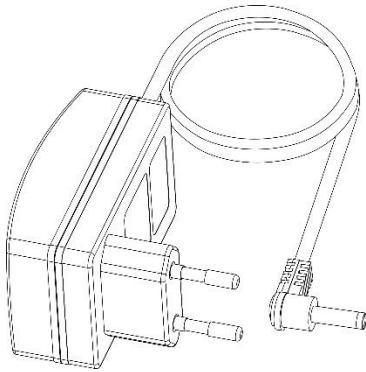

Mando a distancia



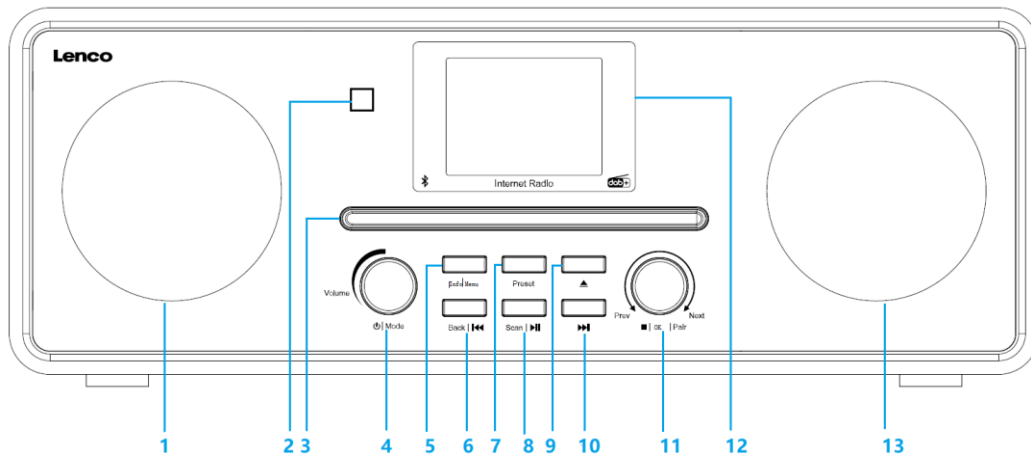

- | | |
|---------------------------------------|---|
| 1. Driver | 8. Botón búsqueda / reproducción pausa |
| 2. Receptor de mando a distancia | 9. Botón expulsar CD |
| 3. Pasajes de CD | 10. Botón Siguiente |
| 4. Dial de volumen / en espera / modo | 11. Dial de parada / OK / emparejar / navegar |
| 5. Botón de menú | 12. Pantalla LCD (TFT 2.8'') |
| 6. Botón Atrás / Anterior | 13. Driver |
| 7. Botón de Presintonía | |

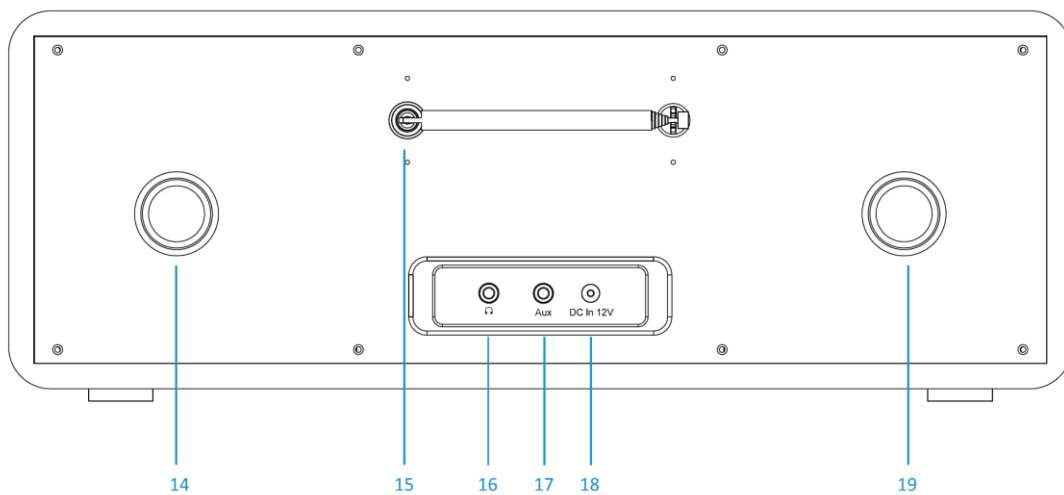

- | | |
|-------------------------------------|----------------------------------|
| 14. Tubo del inversor | 15. Antena telescópica |
| 16. Toma de auriculares | 17. Conector de entrada auxiliar |
| 18. Toma de entrada CC (12 V/2,5 A) | 19. Tubo del inversor |

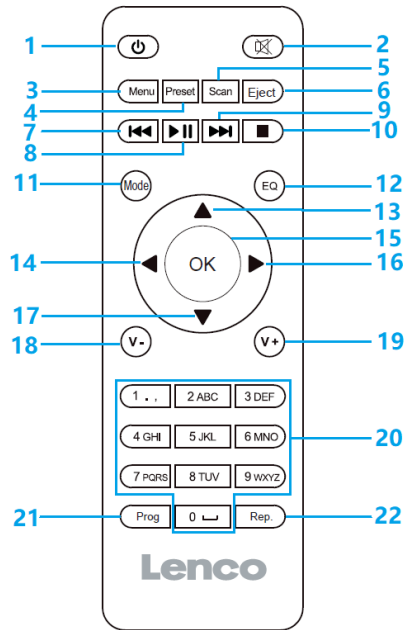

- | | |
|---|--|
| 1. ⏻ Botón de modo de espera | 12. Configuración del ecualizador |
| 2. ⊗ Encendido / apagado del altavoz | 13. ▲ Botón de cursor hacia arriba |
| 3. Menú -Menú principal e información | 14. ◀ Botón de cursor hacia la izquierda |
| 4. Presintonía -Emisoras guardadas , favoritos, etc. | 15. OK Confirmar selección |
| 5. Búsqueda -Búsqueda de emisoras DAB/FM | 16. ▶ Botón del cursor derecho |
| 6. Botón expulsar | 17. ▼ Botón de cursor hacia abajo |
| 7. ⏮ Retrocede una pista | 18. V- Disminuye el volumen |
| 8. ⏪ Reproducir/Pausa | 19. V+ Aumentar el volumen |
| 9. ⏭ Avanzar una pista | 20. 0.....9 Llamada a favoritos /Memoria; introducción de letras y números |
| 10. ⏹ Botón detener la reproducción | 21. Programa para CD |
| 11. Botón de Modo | 22. Repetición para CD |

Instalación de la pila del mando a distancia:

1. Empuje sobre la marca "open" de la cubierta de las pilas y deslícela hacia abajo
2. Instale dos (2) pilas tamaño AAA en el compartimento de las pilas (compruebe la polaridad correcta)
3. Vuelva a deslizar la cubierta de la batería

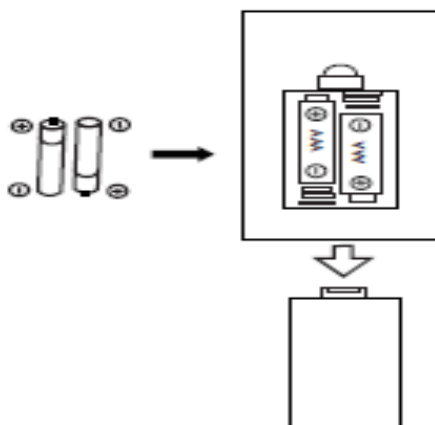

Precauciones acerca de las pilas:

Siga estas precauciones:

1. Use únicamente el tipo de pila especificado en este manual.
2. Asegúrese de seguir la polaridad correcta cuando instale la pila tal y como se indica en el compartimento de las pilas. Una pila mal insertada puede ocasionar daños en el dispositivo.
3. No intente recargar las pilas de un solo uso. (Siga las direcciones del fabricante de las pilas.)
4. No arroje las pilas al fuego porque pueden explotar.
5. Limpie los contactos de la pila del aparato antes de sustituir las pilas gastadas.

Uso por primera vez

1. Conecte el adaptador a la toma de pared; aparecerá una pantalla como la que aparece debajo.

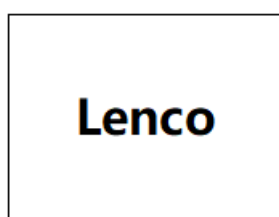

2. Espere aproximadamente 20 segundos; aparecerá la pantalla tal y como se muestra debajo.

Gire el dial NAVEGAR de la unidad en sentido antihorario o pulse el botón navegar del mando a distancia para resaltar "YES (SÍ)" y pulse el dial OK de la unidad o pulse el botón OK del mando a distancia para continuar.

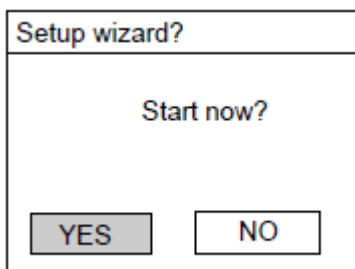

EN	ES
Setup wizard?	¿Asistente de instalación?
Start now?	¿Empezar ahora?
YES	SI
NO	NO

3. Aparecerá la pantalla tal y como se muestra debajo. Gire el dial NAVEGAR de la unidad o pulse el botón de navegación del mando a distancia para resaltar el formato horario que desee; posteriormente, pulse el dial OK de la unidad o pulse el botón OK del mando a distancia para continuar.

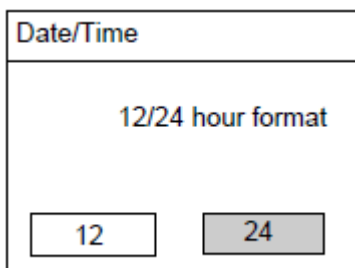

EN	ES
Date/Time	Fecha/hora
12/24 hour format	Formato horario de 12/24 horas

4. Aparecerá la página de actualización de fecha y hora tal y como aparece debajo.

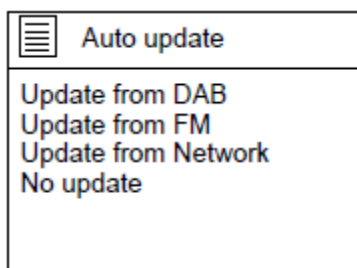

EN	ES
Auto update	Actualización automática
Update from DAB	Actualizar desde DAB
Update from FM	Actualizar desde FM
Update from Network	Actualización desde la red
No update	No hay actualizaciones

Explicación de las opciones:

Actualización desde DAB: La actualización se sincronizará desde una señal DAB.

Actualización desde FM: La hora y la fecha se sincronizarán desde una señal FM.

Actualización desde la red: La hora se sincronizará desde la señal de Internet/red

Sin actualización: La fecha y la hora deben configurarse manualmente.

Gire el dial NAVEGAR de la unidad o use los botones de navegación del mando a distancia para resaltar su selección y pulse OK para confirmar su selección

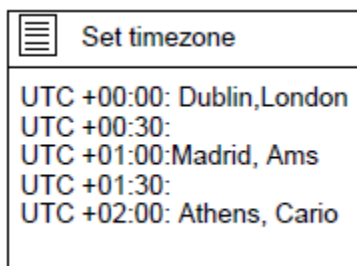

EN	ES
Set timezone	Configurar zona horaria
UTC + 00:00: Dublin, Landon	UTC + 00:00: Dublín, Londres
UTC + 00:30:	UTC + 00:30:
UTC+ 01:00: Madrid, Ams	UTC + 01:00: Madrid, Ámsterdam
UTC+ 01:30:	UTC + 01:30:
UTC + 02:00: Athens, Cario	UTC + 02:00: Atenas, El Cario
Daylight savings	Ahorro de luz diurna
Daylight savings	Ahorro de luz diurna
ON	ACTIVADO
OFF	DESACTIVADO

Si se selecciona “No update (Sin actualización)”:

Configuración manual de la fecha y hora.

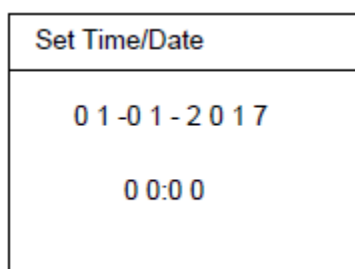

EN	ES
Set Time/Date	Fecha/Hora

Parpadeará el número del día; gire el dial NAVEGAR de la unidad o use los botones de navegación del mando a distancia para configurar el día que desee; posteriormente, pulse el botón "OK" en la unidad o en el mando a distancia para confirmarlo. Ahora parpadeará el número del mes. Use el mismo procedimiento para configurar el día; posteriormente haga lo mismo para configurar el año y la hora. Avance a la siguiente página de instalación.

- La página de configuración de red aparecerá tal y como se muestra debajo. Gire el dial NAVEGAR de la unidad o use los botones de navegación del mando a distancia para seleccionar "YES (SÍ)" o "NO".

Pulse el botón "OK" de la unidad o del mando a distancia para continuar.

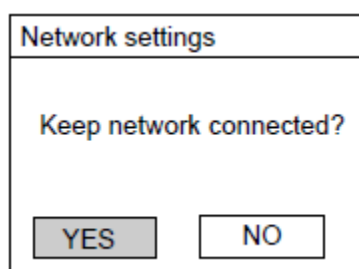

EN	ES
Network settings	Configuración de red
Keep network connected?	¿Mantiene la red conectada?
YES	SI
NO	NO

6. La pantalla será como la que aparece debajo. En la página SSID, elija una de las redes inalámbricas de la lista o elija la red con el prefijo [WPS]...

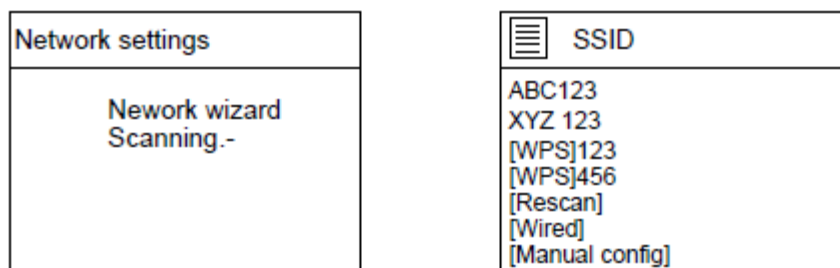

EN	ES
Network settings	Configuración de red
Network wizard Scanning.-	Búsqueda del asistente de red.-
SSID	SSID
ABC123	ABC123
XYZ 123	XYZ 123
[WPS] 123	[WPS] 123
[WPS] 456	[WPS] 456
[Rescan]	[Volver a buscar]
[Wired]	[Con cable]
[Manual config]	[Configuración manual]

Si por ejemplo, se selecciona la red inalámbrica ABC123, aparecerá la página de la clave.

Gire el dial NAVEGAR de la unidad o use el botón de navegación del mando a distancia para resaltar el carácter que necesite. Pulse el botón "OK" de la unidad o del mando a distancia para continuar con el siguiente carácter. Repita estos pasos que aparecen arriba para completar la contraseña WIFI."

BKSP = elimina el ultimo carácter que se ha introducido

OK = confirma la contraseña

CANCEL = cancela la introducción de la contraseña

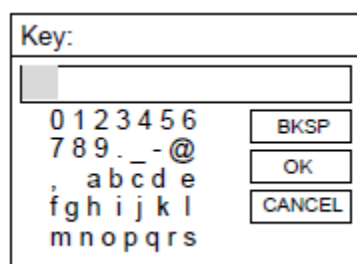

EN	ES
Key:	Clave:
BKSP	BKSP
OK	ACEPTAR
CANCEL	CANC.

Tras completar la contraseña correcta, selecciona el botón OK en la pantalla y pulse el botón "OK" en el mando a distancia para continuar. Aparecerán las siguientes páginas tal y como se muestra debajo.

NOTA: Asimismo puede usar los botones numéricos del mando a distancia para introducir la contraseña WIFI.

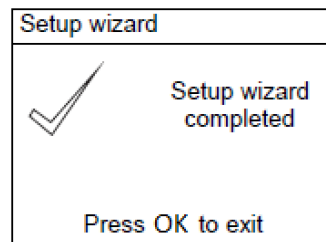
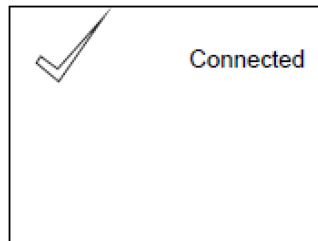
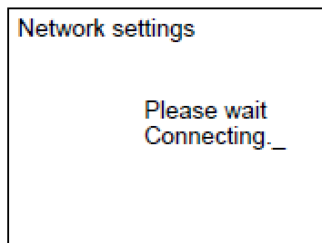

EN	ES
Network settings	Configuración de red
Please wait Connecting._	Espere conexión._
Connected	Conectado
Setup wizard	Asistente de configuración
Setup wizard completed	Asistente de instalación finalizado
Press OK to exit	Pulse OK para salir

Cuando finalice con el asistente de instalación, pulse el dial NAVEGAR o pulse el botón OK del mando a distancia para salir.

En la página SSID, si por ejemplo, se selecciona la red [WPS] 123, aparecerá la página del menú WPS.

NOTA: para usar la función WPS necesitará un router WIFI compatible con WPS.

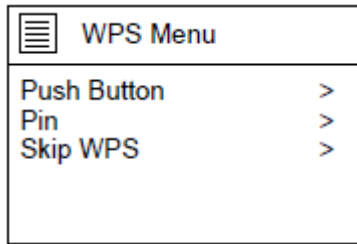

EN	ES
WPS Menu	Menú WPS
Push Button	Botón
Pin	Pin
Skip WPS	Salir de WPS

Si se selecciona "Push Button (Pulsar botón)", aparecerá la página que aparece debajo. Pulse el botón de conexión WPS de su router y posteriormente pulse el botón OK de la unidad o del mando a distancia.

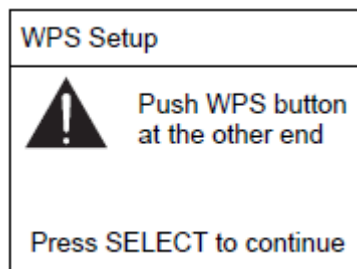

EN	ES
WPS Setup	Ajustes WPS
Push WPS button at the other end	Pulse el botón WPS en el otro extremo
Press SELECT to continue	Pulse SELECT para continuar

Si se selecciona "Pin", la unidad genera un número de código de 8 dígitos que debe introducir en el menú de configuración de su router inalámbrico / punto de acceso. (compruebe el manual de su router en caso de que necesite ayuda)

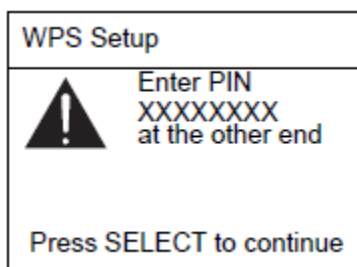

EN	ES
WPS Setup	Ajustes WPS
Enter PIN XXXXXXXX at the other end	Introduzca el PIN XXXXXXXX en el otro extremo
Press SELECT to continue	Pulse SELECT para continuar

Cuando se selecciona "Skip WPS (Saltar WPS)", aparecerá la página que aparece debajo. Introducción de la contraseña de red WIFI

EN	ES
Key:	Clave:
BKSP	BKSP
OK	ACEPTAR
CANCEL	CANC.

Gire el dial NAVEGAR de la unidad o use el botón de navegación del mando a distancia para resaltar el carácter que necesite. Para resaltar el carácter necesario; pulse el botón "OK" en la unidad o en el mando a distancia para continuar con el siguiente carácter y repita lo que aparece arriba para completar su contraseña WIFI.

BKSP = elimina el ultimo carácter que se ha introducido

OK = confirma la contraseña

CANCEL = cancela la introducción de la contraseña

Tras completar la contraseña correcta, selecciona el botón OK en la pantalla y pulse el botón "OK" en el mando a distancia para continuar.

NOTA: Asimismo puede usar los botones numéricos del mando a distancia para introducir la contraseña WIFI.

Menú principal

Una vez que se ha completado la instalación, la unidad entrará en el menú principal. Aparecerá la siguiente página. Gire el dial NAVEGAR de la unidad o pulse el botón navegar del mando a distancia para navegar por los elementos de la lista del menú principal.

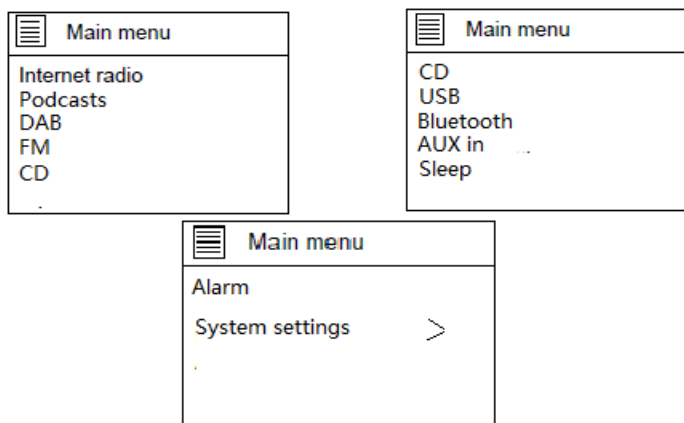

EN	ES
Main menu	Menú principal
Internet radio	Radio por internet
Podcasts	Podcasts
DAB	DAB
FM	FM
CD	CD
Main menu	Menú principal
CD	CD
USB	USB
Bluetooth	Bluetooth
AUX in	AUX IN
Sleep	Dormir
Main menu	Menú principal
Alarm	Alarma
System settings	Configuración del sistema

RADIO POR INTERNET

Seleccione la radio por internet desde el menú principal o pulse “mode” en el mando a distancia hasta que se seleccione la radio por internet.

La radio por internet Lenco DIR-260/DIR-261 puede reproducir miles de emisoras de radio y podcasts de todo el mundo mediante una conexión a internet de banda ancha. Cuando selecciona modo de radio por internet, la radio se pone en contacto con el proveedor de soluciones del portal de radio por internet para conseguir una lista de emisoras organizadas en diferentes categorías como País y Popular. Una vez que selecciona una emisora, la radio se conecta directamente a esa emisora.

Dispone de los controles locales comunes para el volumen de sonido, silenciar, reproducción/parada y Presintonías.

Nota: El menú de la lista de emisoras lo proporciona en portal de radio por internet, así que solo es accesible cuando la radio se conecta a internet. Las listas de emisoras y submenús cambiarán de vez en cuando.

La lista de emisoras está organizada en varias categorías y servicios de búsqueda:

Internet radio	
UK	>
History	>
Search	>
Location	>
Popular	>

EN	ES
Internet radio	Radio por internet
UK	Reino Unido
History	Historial
Search	Búsqueda
Location	Ubica.
Popular	Popular

Reino Unido (este puede ser cualquier otro país. Depende del país en el que use este aparato)

Presenta un submenú para buscar emisoras con una amplia variedad de categorías, por ejemplo, emisoras locales, emisoras de la BBC, géneros o emisoras de una ciudad específica. Elija la categoría que requiera y bien se muestra una lista más de subcategorías o (si no hay más subcategorías) se enumeran las emisoras disponibles para la categoría elegida.

Historial

Cuando se reinicia el modo radio de Internet, se selecciona la última emisora escuchada. Para seleccionar otra emisora que haya utilizado recientemente, seleccione Menu (Menú) > Station list (Lista de emisoras) > History (Historial) y a continuación una de las emisoras que aparecen. Las emisoras más recientes aparecen en la parte superior de la lista.

Búsqueda

Asimismo puede buscar a través de emisiones por internet emisoras con una palabra clave particular en su título. Para buscar, seleccione Menu (Menú) > Station list (Lista de emisoras) > Search (Buscar). Introduzca una palabra clave seleccionando caracteres uno a uno y después pulse OK. Las pantallas de introducción de búsqueda son similares a la pantalla de introducción de contraseña Wi-Fi.

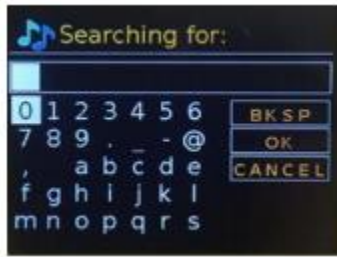

EN	ES
Searching for:	Buscando:
BKSP	BKSP
OK	ACEPTAR
CANCEL	CANC.

Selecciona una emisión de la lista.



EN	ES
Stations	Emisoras
0.11.FM 90s Country	0.11.FM 90s Country
0.11.FM Classic Country	0.11.FM Country clásico
0.11.FM Today's Country	0.11.FM Country actual
ON Country on Radio	ON Country on Radio
1.FM - Absolute Country...	1.FM – Absolute Country...

Ubica.

Para seleccionar una emisión de internet desde una ubicación particular, seleccione Menu (Menú) > Station list (Lista de emisoras) > Location (Ubicación) >. Seleccione un continente desde el menú y se presenta una lista de países disponible; seleccione un país y se presentan las emisoras de radio por internet disponibles. Elija una emisora de radio de la lista para sintonizar con esa emisora.

Popular

Presenta una lista de las emisoras por internet más populares de todo el mundo.

Descubrir

Le permite seleccionar de una lista de emisoras definida bien por su origen (país), género (estilo de música) o idioma. Navegue por las opciones de la categoría; una vez que haya

realizado su selección una pantalla confirma la categoría seleccionada y el número de emisoras dentro de esa categoría. Para ver la lista, seleccione la opción que muestra el número de emisoras disponibles.

Información sobre lo que se está reproduciendo ahora

Cuando se está reproduciendo en Internet, la pantalla muestra su nombre y descripción. Si dispone de información del artista de la pista, esto también se muestra. Para ver más información, pulse Info. Cada vez que pulse Info, se muestra más información cambiando entre los siguientes detalles:

- Eslogan (de forma predeterminada; donde esté disponible)
- Idioma Ubicación
- Códec y tasa de muestreo
- Búffer de reproducción
- Fecha de hoy

Podcasts

Esta radio puede reproducir podcasts de todo el mundo mediante una conexión a internet de banda ancha. Cuando selecciona modo podcasts, la radio se pone en contacto con el portal proveedor de soluciones para conseguir una lista de los podcasts disponibles. Una vez que seleccione un podcast, la radio se conecta directamente con esa fuente del podcast. Para entrar en el modo Podcast, bien pulse Mode para moverse por los modos de audición hasta que se muestre Podcasts o seleccione Menu (Menú) > Main menu (Menú principal) > Podcasts. Están disponibles los controles locales para volumen de sonido, silenciar, reproducción/pausa y presintonías.

Nota: Se proporciona el menú de podcasts desde el portal de podcasts, así que solo es accesible cuando la radio está conectada a internet. La lista de podcasts y submenús cambiará de vez en cuando.

- Reino Unido
- Búsqueda
- Popular
- Ubica.
- Descubrir

Reino Unido (este puede ser cualquier otro país. Depende del país en el que use este aparato)

Presenta un submenú para buscar podcasts usando una amplia variedad de categorías, por ejemplo, comedia de la semana, libros y autores, popular, etc. Elija su categoría favorita y bien se muestra una lista mayor de subcategorías, o (si no hay más subcategorías) se enumeran los podcasts disponibles para la categoría elegida.

Búsqueda

Asimismo puede buscar a través de podcasts con palabras clave particulares en su título. Para buscar, seleccione Menu (Menú) > Podcast list (Lista de podcasts) > Search (Buscar). Introduzca una palabra clave seleccionando caracteres uno a uno y después pulse OK. Las pantallas de introducción de búsqueda son similares a la pantalla de introducción de contraseña Wi-Fi.

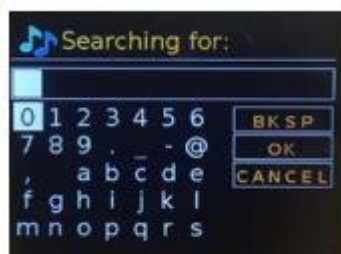

EN	ES
Searching for:	Buscando:
BKSP	BKSP
OK	ACEPTAR
CANCEL	CANC.

Selecciona una emisión de la lista.

Ubica.

Para seleccionar un Podcast desde una ubicación particular, seleccione Menu (Menú) > Podcast list (Lista de podcasts) > Location (Ubicación) >. Seleccione un continente del menú y se presenta una lista de países disponibles; seleccione un país y se presentan los podcasts disponibles. Elija un podcast de la lista para sintonizar con ese podcast.

Popular

Presenta una lista de los podcasts más populares de todo el mundo.

Descubrir

Le permite seleccionar de una lista de podcasts definidos bien por su origen (país), género (estilo de música) o idioma. Navegue por las opciones de la categoría; una vez que haya hecho su selección una pantalla confirma su categoría seleccionada y el número de podcasts dentro de esa categoría. Para ver la lista, seleccione la opción que muestre el número de podcasts disponibles.

Guardar una emisora como favorito

Guardar to presintonizar una emisora de radio por internet:

Durante la reproducción, mantenga pulsado el botón “Preset” de la unidad o del mando a distancia para guardar la emisora actual como favorito.

Aparecerá la siguiente página:

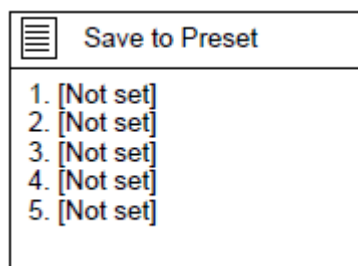

EN	ES
Save to Preset	Guardar en Presintonía
1. [Not set]	1. [No configurado]
2. [Not set]	2. [No configurado]
3. [Not set]	3. [No configurado]
4. [Not set]	4. [No configurado]
5. [Not set]	5. [No configurado]

Pulse los botones ▲ o ▼ del mando a distancia y seleccione la ubicación que desee; pulse el botón “OK” de la unidad o de mando a distancia para confirmar el guardado de la emisora en la presintonía seleccionada.

Repita los pasos que aparecen arriba para guardar hasta 10 emisoras presintonizadas.

Los encontrará en la lista My Added Stations (Mis emisoras añadidas).

Recordar una presintonía guardada

Pulse el botón “PRESET” en la unidad o en el mando a distancia para recordar una emisora guardada; gire el dial NAVEGAR de la unidad o use los botones de navegación del mando a distancia para recordar una emisora guardada; pulse el botón “OK” y escuche la emisora seleccionada.



Información de la emisora:

Pulse el botón “INFO” del mando a distancia de forma reiterada para comprobar la información disponible de la emisora.

Pulse el botón ►|| para hacer una pausa y vuélvalo a pulsar para reanudar la reproducción.

Pulse el botón MENU de la unidad o pulse el botón Menu del mando a distancia para volver al menú de radio por internet.

Explicación de los símbolos en la página de reproducción:

 1 This symbol indicates one station stored.
 This symbol indicates wired connection.
 This symbol indicates wireless connection.

EN	ES
This symbol indicates one station stored.	Este símbolo indica una emisora guardada.
This symbol indicates wired connection.	Este símbolo indica una conexión con cable.
This symbol indicates wireless connection.	Este símbolo indica una conexión inalámbrica.

Modo radio DAB

El modo radio DAB recibe radio digital DAB/DAB+ y muestra información sobre la emisora, reproducción de audio y reproducción de la pista. Para entrar en el modo DAB, bien pulse Mode para moverse por los modos de audición hasta que se muestre Radio DAB o seleccione Menu (Menú) > Main menu (Menú principal) > DAB. El modo de radio DAB ofrece las siguientes opciones:

- Lista emisoras
- Busq
- Sintoniz. Manual
- Recorte no válido
- DRC
- Orden de emisoras
- Configuración del sistema
- Menú principal

Lista emisoras

La primera vez que seleccione el modo de radio DAB, o si la lista de emisoras está vacía, la radio realiza automáticamente una búsqueda completa para ver qué emisoras están disponibles. Asimismo puede que sea necesario iniciar una búsqueda manual para actualizar la lista de emisoras por una de las siguientes razones:

- Las emisoras disponibles cambian de vez en cuando.
- Si la recepción no era Buena para la búsqueda original (por ejemplo, la antena no estaba extendida), esto puede provocar una lista vacía o incompleta de emisoras disponibles.

- Si dispone de una mala recepción de algunas emisoras (balbuceos) puede que desee enumerar solo las emisoras con buena fuerza de señal.

Un signo de interrogación delante de una emisora de la lista indica que la emisora no está disponible actualmente. Dependiendo de la causa de la pérdida de la señal, esto puede que solo sea temporal. Las emisoras que es probable que no vuelvan a estar disponibles de nuevo (por ejemplo se ha trasladado del alcance de emisión de una emisora) pueden eliminarse de la lista de emisoras.

Búsqueda de emisoras

Para iniciar una búsqueda manualmente, seleccione Menu (Menú) > Scan (Búsqueda). Una vez que se ha completado la búsqueda, la radio muestra la lista de emisoras disponibles. La opción de menú sintonizar manualmente permite al usuario seleccionar una canal en particular y mostrar la fuerza de la señal de ese canal.

Eliminar emisoras de la lista

Para eliminar emisoras que están enumeradas pero no están disponibles, seleccione Menu (Menú) > Prune invalid (Recorte no válido).

Selección de emisoras

Para escuchar o cambiar una emisora, seleccione Menu (Menú) > Station List (Lista de emisoras) y pulse el dial OK. Desplácese con el control del dial para seleccionar al emisora que desee escuchar. Aquellas emisoras con un signo de interrogación "?" delante de ellas no están disponibles. Una vez seleccionada, la emisora se reproduce y la pantalla muestra información de la "reproducción" sobre la emisora, pista o programa emitida por la emisora. De forma alternativa, al pulsar bien las teclas izquierda o derecha, salta a la siguiente emisora arriba o abajo en la lista de emisoras. Se pueden guardar y recordar las emisoras presintonizadas tal y como se describe en la Sección 4.5 presintonías.

Información sobre lo que se está reproduciendo ahora

Mientras que se está reproduciendo el audio, la pantalla muestra la información de su nombre y DLS (segmento de etiqueta dinámica) emitida por la emisora dando información en tiempo real como el nombre del programa, título de la pista y detalles de contacto. Las emisiones estéreo se indican con un icono en la parte superior de la pantalla. Para ver más información, pulse Info. Cada vez que pulse Info, se muestra más información, cambiando entre texto DLS, tipo de programa, nombre / frecuencia del conjunto, fuerza de la señal / tasa de error, velocidad de bits/códecs/canales, fecha de hoy y DL Plus (si está disponible).

Presentaciones

Cuando las presentaciones estén disponibles (dependiendo de la señal emitida), las imágenes se muestran en el lateral izquierdo de la pantalla. Para cambiar por las diferentes opciones de pantalla (miniatura, dispositiva con texto DLS y diapositiva a pantalla completa) pulse el dial de control.

Configuración

Compresión de tasa dinámica (DRC)

Algunas emisiones DAB ofrecen compresión de gama dinámica (DRC). Esta propiedad permite a las radios comprimir la gama dinámica de la reproducción del audio de salida, de

forma que el volumen de sonidos suaves aumenta y el volumen de sonidos altos disminuye. Esto puede ser útil si está escuchando música con una gama dinámica alta en un entorno ruidoso (por ejemplo, música clásica mientras cocina). Para cambiar la configuración DRC para la radio, seleccione Menu (Menú) > DRC, y después DRC high (DRC alto), DRC low (DRC bajo) o DRC off (DRC desconectado).

Nota: La configuración de radio DRC no tiene ningún efecto si los datos del DRC no se incluyen en la emisión.

Orden de emisoras

Puede elegir el orden de la lista de emisoras DAB para que sea bien alfanumérico, conjunto o válido. El conjunto enumera los grupos de emisoras que se emiten juntas en el mismo conjunto, por ejemplo BBC o Sur de Gales local. Válido enumera primero emisoras válidas, de forma alfanumérica y después emisoras fuera de emisión. Para cambiar el orden de emisoras, seleccione Menu (Menú) > Station order (Orden de las emisoras) > después Alphanumeric (Alfanumérico), Ensemble (Conjunto) o Valid (Válido).

Guardar o presintonizar una emisora:

Mientras se está reproduciendo una emisora, mantenga pulsado el botón “PRESET” de la unidad o mantenga pulsado el botón preset del mando a distancia.

Aparecerá la siguiente pantalla.

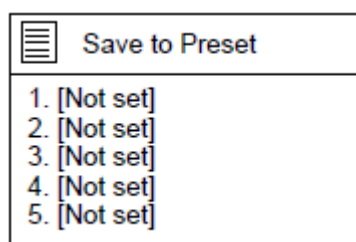

EN	ES
Save to Preset	Guardar en Presintonía
1. [Not set]	1. [No configurado]
2. [Not set]	2. [No configurado]
3. [Not set]	3. [No configurado]
4. [Not set]	4. [No configurado]
5. [Not set]	5. [No configurado]

Gire el dial NAVEGAR de la unidad o use los botones de navegación del mando a distancia para seleccionar la posición de presintonía / guardado; pulse el dial OK de la unidad o pulse el botón OK del mando a distancia para confirmar la presintonía / guardado.

Repita los pasos que aparecen arriba para guardar / presintonizar hasta 10 emisoras.

INFORMACIÓN IMPORTANTE ACERCA DE LA RECEPCIÓN DE DAB+

La recepción de radio DAB+ es diferente de la FM.

- En FM, a veces se puede recibir una señal débil, pero, probablemente, con crujidos o chasquidos.
- La recepción de DAB+ funciona de forma digital, así que, si no hay suficiente señal, no se escucha nada. No hay silbidos ni crujidos como con FM. Esto no es problema de la radio, sino de que no hay suficiente señal de DAB+ en ese lugar.
- La regla de DAB+ es: si no hay recepción o es muy débil, no hay sonido.

¿Qué puede hacer si no tiene una recepción de DAB+ directa?

- Siempre apunte la antena hacia arriba.
- No coloque la radio cerca de fuentes potenciales de interferencias, como cargadores de baterías, máquinas rotativas, ordenadores, grandes superficies de metal, etc.
- Aleje la radio unos metros.
- Enciéndala y active la búsqueda completa en el menú de DAB+
- En la pantalla de la radio, verá el progreso de la búsqueda y el número de emisoras encontradas en la posición actual de la radio.

Importante

- Con la recepción de DAB+, puede haber una gran diferencia en el nivel de recepción en unos pocos metros. Si tiene una señal de DAB+ débil, mueva la radio para encontrar una señal más fuerte.
- Si se lleva la radio a otro sitio, vuelva a realizar una búsqueda completa. Esto le mostrará qué emisoras de DAB+ se pueden recibir allí.

Modo radio FM

El modo radio FM recibe radio analógica desde la banda FM y muestra la información RDS (Sistema de Datos de Radio) acerca de la emisora y lo muestra (cuando lo emita). Para entrar en el modo radio FM, bien pulse Mode para cambiar por los modos de audición hasta que se muestre radio FM, o seleccione Menu (Menú) > Main menu (Menú principal) > FM. El menú del modo radio FM ofrece las siguientes opciones:

- Configuración de búsqueda
- Configuración de audio
- Configuración del sistema
- Menú principal

Selección de emisoras

Para encontrar una emisora, pulse OK. La la pantalla de frecuencia empieza a aumentar a medida que la radio busca por la banda FM. De forma alternativa, puede buscar hacia arriba o hacia abajo manteniendo pulsado los botones izquierdo y derecho o sintonizar manualmente con pulsaciones rápidas.

Nota: Se puede configurar la búsqueda para buscar únicamente señales fuertes. Se pueden guardar y recordar las emisoras presintonizadas tal y como se describe en Presintonías.

Información sobre lo que se está reproduciendo ahora

Mientras se reproduce una emisora FM, la pantalla muestra uno de los dos siguientes conjuntos de datos.

- Si hay disponible información RDS, de forma predeterminada se muestra el nombre del servicio (es decir, el nombre de la emisora). Puede cambiar para obtener más información RDS pulsando Info. Cada vez que pulse Info, se muestra más información, cambiando a través de texto de radio RDS, tipo de programa RDS, frecuencia y fecha de hoy.
- Si no hay información RDS disponible, se muestra la frecuencia sintonizada actualmente.

Configuración

Configuración de búsqueda

De forma predeterminada, la búsqueda FM se detiene en cualquier emisora disponible. Esto puede provocar una mala relación de señal a ruido (pitido) de emisoras débiles. Para cambiar la configuración de búsqueda y que se detenga solo en emisoras con una buena fuerza de señal, seleccione Menu (Menú) > Scan setting (Configuración de búsqueda) > Strong stations only? (¿Solo emisoras fuertes?) > Yes (Sí)

Configuración de audio

Por defecto, todas las emisoras en estéreo se reproducen en estéreo. Para las emisoras débiles, esto puede provocar una mala relación de señal-a-ruido (siseo). Para reproducir emisoras débiles en mono, seleccione Menu (menú) > Audio setting (Configuración de audio) > FM weak reception (Recepción FM débil): Listen in mono only (escuchar solo en mono) > Yes (Sí).

Recordar emisoras:

Una vez que ha finalizado la presintonización, pulse el botón MEMORIA o el botón Preset para recordar la emisora guardada; pulse el dial OK o el botón OK para escuchar la emisora seleccionada.

Cuando se selecciona Scan (Búsqueda), la unidad buscará y guardará la emisora disponible automáticamente.

Cuando se selecciona Manual tune (Sintonización manual), aparecerá una lista de ciertas frecuencias; seleccione una y reproduzca.

Cuando se selecciona Prune invalid (Recorte no válido), eliminará todas las emisoras no válidas de la lista.

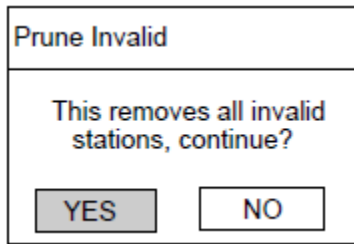

EN	ES
Prune Invalid	Recorte no válido
This removes all invalid stations, continue?	Esto elimina todas las emisoras no válidas; ¿continuar?
YES	SI
NO	NO

Seleccione "YES (SÍ)" para eliminar todas las emisoras no válidas; seleccione "NO" para cancelarlo.

Cuando se selecciona DRC, fíjelo en DRC alto, DRC bajo o DRC desconectado.

Existen 3 niveles de compresión:

DRC desconectado - sin compresión. Esta es la configuración predeterminada.

DRC bajo – compresión media.

DRC alto – compresión máxima.

Cuando se selecciona Station order (Orden de emisoras) fíjelo en Alphanumeric (Alfanumérico), Ensemble (Conjunto) o Valid (Válido).

NOTA: Si la recepción es débil, desenrolle o extienda la antena telescópica, o reubique la unidad para conseguir una mejor recepción.

Modo FM:







En el menú principal, si se selecciona FM, aparecerá la siguiente página.



EN	ES
FM	FM
87.50MHz	87,50 MHz
FM Radio	Radio FM

[No Radio Text]	[Sin texto de radio]
-----------------	----------------------

Explicación de los símbolos:



 1	This symbol indicates one station stored.
	This symbol indicates the logo.
	This symbol indicates the audio type.
	This symbol indicates the signal strength.
	This symbol indicates wired connection.
	This symbol indicates wireless connection.

EN	ES
This symbol indicates one station stored.	Este símbolo indica una emisora guardada.
This symbol indicates the logo.	Este símbolo indica el logotipo.
This symbol indicates the audio type.	Este símbolo indica el tipo de audio.
This symbol indicates the signal strength.	Este símbolo indica la fuerza de la señal.
This symbol indicates wired connection.	Este símbolo indica una conexión con cable.
This symbol indicates wireless connection.	Este símbolo indica una conexión inalámbrica.

Búsqueda automática:

Método 1: Pulse el botón scan de la unidad para buscar de forma automática;

Método 2: Pulse el botón Scan del mando a distancia para buscar de forma automática;

Método 3: Mantenga pulsado el botón  o el botón  de la unidad y del mando a distancia para buscar hacia arriba o hacia abajo; cuando se encuentre una emisora, se detendrá y la reproducirá.

Guardar o presintonizar una emisora:

Cuando se busque una emisora (por ejemplo, 92.00 MHz), mantenga pulsado el botón Preset de la unidad o mantenga pulsado el botón Preset del mando a distancia; aparecerá la página siguiente.

 Save to Preset
1. 92.00MHz 2. [Not set] 3. [Not set] 4. [Not set] 5. [Not set]

EN	ES
Save to Preset	Guardar en Presintonía
1. 92.00MHz	1. 92.00 MHz
2. [Not set]	2. [No configurado]
3. [Not set]	3. [No configurado]

4. [Not set]	4. [No configurado]
5. [Not set]	5. [No configurado]

Gire el dial NAVEGAR en la unidad o pulse el botón ▲ o el botón ▼ del mando a distancia para seleccionar la posición de presintonía / guardado; pulse el dial NAVEGAR o pulse el botón OK para confirmar la presintonización / guardado.

Repita los pasos que aparecen arriba para guardar / presintonizar hasta 10 emisoras.

Recordar emisoras:

Una vez se ha completado la presintonización, pulse el botón Preset para recordar la emisora guardada; pulse el dial OK o el botón OK para escuchar la emisora que ha seleccionado.

Menú FM:

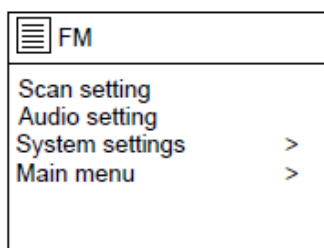

EN	ES
FM	FM
Scan setting	Ajustes de búsqueda
Audio setting	Ajustes de audio
System settings	Configuración del sistema
Main menu	Menú principal

Si se selecciona la configuración búsqueda, gire el dial NAVEGAR de la unidad o pulse el botón navegar del mando a distancia para configurarlo en YES (SÍ) o NO.

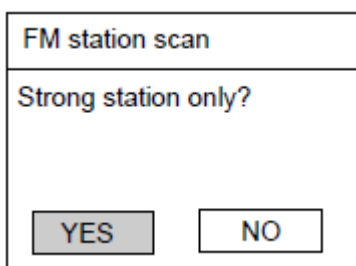

EN	ES
FM station scan	Búsqueda de emisoras FM
Strong station only?	¿Solo emisoras fuertes?
YES	SI
NO	NO

Si se selecciona la configuración de audio, aparecerá la siguiente página; gire el dial NAVEGAR de la unidad o pulse el botón navegar del mando a distancia para configurarlo en

YES (Sí) o NO.

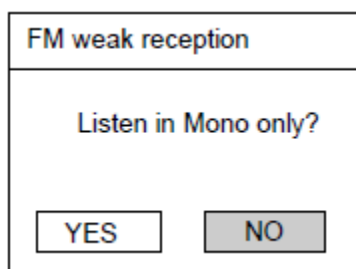

EN	ES
FM weak reception	Recepción débil de FM
Listen in Mono only?	¿Escuchar solo en mono?
YES	SI
NO	NO

NOTA: Si la recepción es débil, extienda la antena telescópica o vuelva a ubicar la unidad para conseguir una mejor recepción.

Modo de entrada Auxiliar:

El modo de entrada auxiliar reproduce sonido desde una fuente externa, como un reproductor MP3.

Reproducir audio con el modo entrada Auxiliar

1. Para evitar un volumen alto súbito, gire el volumen a bajo en ambas radios y, si es ajustable, el dispositivo de la fuente de audio.
2. Conecte la fuente de audio externa al conector estéreo de entrada Aux de 3,5 mm.

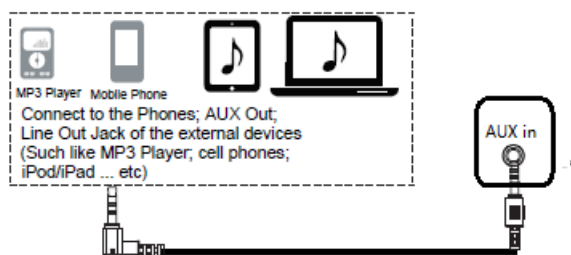

EN	ES
MP3 Player	Reproductor MP3
Mobile Phone	Teléfono móvil
Connect to the Phones; AUX Out; Line Out Jack of the external devices (Such like MP3 Player; cell phones; iPod/iPad ... etc)	Conecte a los teléfonos; salida AUX, toma de salida de línea del dispositivo externo (como reproductor MP3, teléfonos móviles; iPod/iPad, etc.)

AUX in	AUX IN
--------	--------

3. Para entrar en modo Aux in, bien pulse Mode para cambiar a los modos de audición hasta que se muestre Aux in o seleccione Menu (Menú) > Main menu (menú principal) > Aux in.

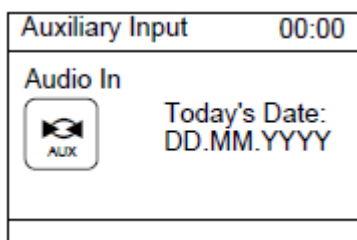

EN	ES
Auxiliary Input	Entrada auxiliar
Audio In	Entrada de audio
AUX	AUX
Today's Date:	Fecha de hoy:
DD.MM.YYYY	DD.MM.AAAA

4. Ajuste el volumen de la radio DIR-260/DIR-261 (y, si es necesario, el dispositivo Fuente de audio) según se requiera.

Durante la reproducción, use el control de su dispositivo externo.

Modo CD:

En el menú principal, si se selecciona CD, aparecerá la siguiente página.

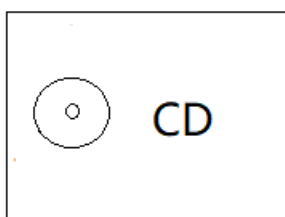

Pulse el botón Eject de la unidad o del mando a distancia para abrir la puerta del CD.

Inserte un disco CD en el compartimento de CD.

Funcionamiento de REPRODUCCIÓN /PAUSA

Pulse el botón OK en el dispositivo o el botón en el mando a distancia para iniciar la reproducción.

Pulse el botón Enter del aparato o el botón en el mando a distancia para hacer una pausa.

Pulse el botón del dispositivo o del mando a distancia para detener la reproducción.

Pulse o del dispositivo para saltar hacia adelante o hacia atrás a la pista que desee.

Pulse el botón o del mando a distancia para saltar hacia adelante o hacia atrás a la

pista que desee.

PROGRAMACIÓN DE PISTAS

En modo CD/MP3, pulse el botón prog del mando a distancia para iniciar la función de memoria.

En discos CD: Se mostrará "P01" mientras parpadea "T00"; pulse ▲ o ▼ para seleccionar la pista que desee memorizar.

Pulse el botón *Prog* del mando a distancia para confirmarlo. Al repetir esta operación se pueden memorizar hasta 20 pistas.

REPETIR 1 para repetir la pista (canción) actual. Se mostrará "REPEAT (REPETIR)".

REPETIR TODO Para repetir todas las pistas (el CD completo). Se mostrará "REPEAT ALL (REPETIR TODO)".

REPETIR CARPETA (en discos MP3) Para repetir toda la carpeta. Se mostrará "REPEAT FOLDER (REPETIR CARPETA)".

ALEATORIO para cambiar todas las pistas y reproducirlas en orden aleatorio. Se mostrará "RANDOM (ALEATORIO)".

INTRODUCCIÓN Para reproducir los primeros 10 segundos de cada pista.

Modo Bluetooth:

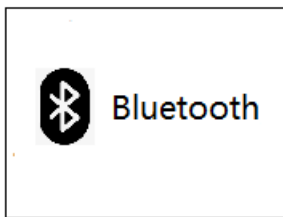

EN	ES
Bluetooth	Bluetooth

El modo Bluetooth permite a los dispositivos Bluetooth emparejarse con la radio, reproducir música y mostrar información sobre la pista que se está reproduciendo. Para entrar en el modo de audio Bluetooth, bien pulse Mode para cambiar por los modos de audición hasta que se muestre Audio Bluetooth o seleccione Menu (Menú) > Main menu (Menú principal) > Bluetooth. El menú de audio Bluetooth ofrece las siguientes opciones:

- Configuración Bluetooth
- Ver detalles
- Configuración del sistema
- Menú principal

Emparejar un dispositivo Bluetooth con la radio

En modo Bluetooth de su radio, pulse Menu (Menú) > Setup Bluetooth (Configuración Bluetooth); esto pone la radio en modo descubrible. La pantalla muestra el nombre del Bluetooth de la radio (Lenco DIR-260/DIR-261). En su dispositivo inteligente Bluetooth, asegúrese de que el Bluetooth está conectado y busca dispositivos; seleccione la radio de la lista de dispositivos Bluetooth disponibles.

Para cambiar a otro dispositivo Bluetooth emparejado

En modo Bluetooth de la radio, seleccione Menu (Menú) > View details (Ver detalles) > Paired Device List (Lista de dispositivos emparejados) y después seleccione el dispositivo que requiera de la lista.

Control desde la radio

Mientras está en modo Bluetooth, puede hacer una pausa, reproducir, saltar a la siguiente pista y saltar a la pista anterior (en la lista de reproducción del dispositivo Bluetooth que la controla) usando los botones disponibles en la radio.

Detalles de conexión Bluetooth

Para obtener información acerca del estado actual de la conexión Bluetooth y dispositivos Bluetooth emparejados, en modo Bluetooth seleccione Menu (Menú) > View details (Ver detalles); el menú ofrece las siguientes opciones:

Información Bluetooth - información sobre el estado actual y versión de la conexión Bluetooth de la radio.

Dispositivo conectado - detalles sobre el dispositivo Bluetooth conectado actualmente.

Lista de dispositivos emparejados - enumera hasta diez dispositivos que se han emparejado con la radio.

*«Este producto dispone de una función de **recepción** bluetooth, **no puede transmitir ningún sonido bluetooth con ella**: esto significa que puede recibir de forma inalámbrica una señal de sonido bluetooth desde una fuente externa como un smartphone».*

Pulse el botón **▶||** para reproducir / hacer una pausa

Pulse el botón **◀◀** o el botón **▶▶** en el dispositivo o pulse el botón **◀◀** o **▶▶** en el mando a distancia para saltar hacia delante / hacia atrás en la pista.

Mantenga pulsado el botón **◀◀** o **▶▶** para avanzar rápidamente o retroceder rápidamente.

Para desconectar un dispositivo Bluetooth conectado: Mantenga pulsado el botón [OK] durante 3 segundos. Aparecerá en pantalla el mensaje "Bluetooth Discoverable (Bluetooth descubrible)".

Función de retardo:

En el menú principal, si se selecciona Sleep (Retardo), aparecerá la página siguiente.

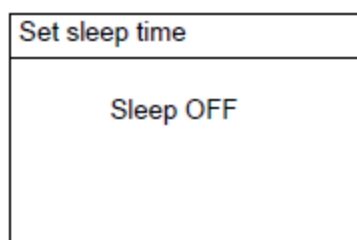

EN	ES
Set sleep time	Ajuste del temporizador de suspensión
Sleep OFF	Retardo desconectado

~ Gire el dial NAVEGAR en la unidad o pulse el botón ▲ o ▼ en el mando a distancia para configurarlo a 15, 30, 45, 60 MINUTOS. Cuando haya finalizado la configuración, aparecerá en pantalla el tiempo restante.

~ Aparecerá el icono de tiempo de retardo restante en la columna inferior de la pantalla tal y como se ilustra debajo.

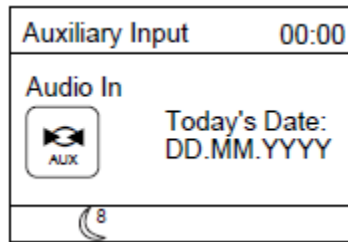
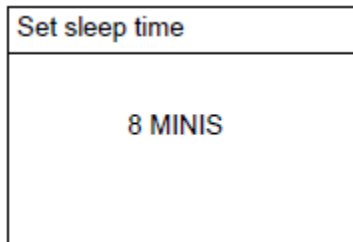

EN	ES
Set sleep time	Ajuste del temporizador de suspensión
8 MINIS	8 MINUTOS
Auxiliary Input	Entrada auxiliar
Audio In	Entrada de audio
AUX	AUX
Today's Date:	Fecha de hoy:
DD.MM.YYYY	DD.MM.AAAA

Función de alarma:

En el menú principal, si se selecciona Alarms (Alarmas), aparecerá la página siguiente.

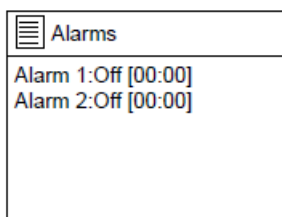

EN	ES
Alarms	Alarma
Alarm 1: Off [00:00]	Alarma 1: Desconectado [00:00]
Alarm 2: Off [00:00]	Alarma 2: Desconectado [00:00]

Si se selecciona Alarm 1 (Alarma 1), aparecerá la página siguiente

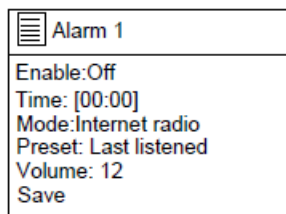

EN	ES
Alarm 1	Alarma 1
Enable: Off	Activar: Desactivado
Time: [00:00]	Hora: [00:00]
Mode: Internet radio	Modo: Radio por internet
Preset: Last listened	Presintonizada: Última emisora escuchada
Volume: 12	Volumen: 12
Save	Guardar

Seleccione "Enable (Habilitar)" para configurarlo en desconectado, diariamente, una vez, fines de semana o días laborables.

Seleccione "Time (Hora)"; el dígito de la hora parpadeará; gire el dial NAVEGAR de la unidad o pulse el botón ◀ o ▶ en el mando a distancia para configurar la hora que desee; pulse el dial NAVEGAR o el botón OK para confirmarla; parpadearán los dígitos de los minutos; configure los minutos que desee de la misma manera.

Seleccione "Mode (Modo)" para configurar el modo de la alarma en Pitido, radio por internet, DAB o FM.

Seleccione "Preset (Predeterminada)" para fijar el sonido de la alarma en la última emisora escuchada o guardada en la radio por internet, DAB o página FM.

Seleccione "Volume (Volumen)"; gire el dial NAVEGAR en la unidad o pulse el botón ◀ o ▶ en el mando a distancia para configurar el volumen que desee.

Seleccione "Save (Guardar)" tras toda la configuración; aparecerá el icono de la alarma en la columna inferior de la pantalla, use siempre la misma forma de configurar la Alarma 2.

Cuando suene la alarma, pulse el botón ⏻ | IMODE de la unidad o pulse el botón ⏻ del mando a distancia para detener el sonido.



EN	ES
----	----

Alarm OFF	Alarma apagada
-----------	----------------

Para cancelar la alarma completamente, introduzca la configuración de la alarma y desconéctela. Desaparecerá el icono de la alarma.

AJUSTES DEL SISTEMA:

Una vez que se ha completado la configuración del menú principal, entre en la configuración del Sistema y aparecerá la página siguiente.

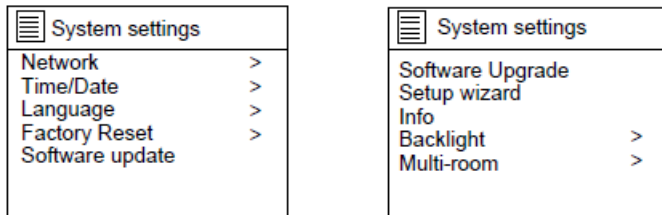

EN	ES
System settings	Configuración del sistema
Network	Red
Time/Date	Hora/Fecha
Language	Idioma
Factory Reset	Reinicio Fabrica
Software update	Actualizar software
System settings	Configuración del sistema
Software Update	Actualizar software
Setup wizard	Asistente de configuración
Info	Informción
Backlight	Retroiluminación
Multi-room	Multi sala

1. En el menú de configuración del sistema, si se selecciona Network (Red), aparecerá la pantalla que se muestra debajo.

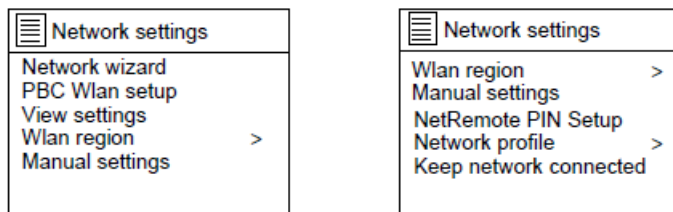

EN	ES
Network settings	Configuración de red

Network wizard	Asistente de red
PBC Wlan setup	Configuración PBC Wlan
View settings	Ver configuración
Wlan region	Región Wlan
Manual settings	Configuración manual
Network settings	Configuración de red
Wlan region	Región Wlan
Manual settings	Configuración manual
NetRemote PIN Setup	Configuración del PIN remoto de red
Network profile	Perfil de red
Keep network connected	Mantener la red conectada

Cuando se selecciona Network wizard (Asistente de red), la unidad buscará las redes inalámbricas disponibles.

Tras la búsqueda, aparece la lista de nombre de redes inalámbricas; seleccione una e intente conectarse.

Remítase a la página 6.

Network settings
Network wizard Scanning /

EN	ES
Network settings	Configuración de red
Network wizard	Asistente de red
Scanning/	Búsqueda /

Cuando se selecciona PBC Wlan, la unidad buscará la red inalámbrica disponible.

Remítase a la página 6.

Cuando se selecciona View settings (Configuración de visualización), puede marcar "Active connection (Conexión activa)", "MAC address (Dirección MAC)", "Wlan region (Región WLAN)", "DHCP", "SSID", "IP address (Dirección IP)", "Subnet mask (Máscara subred)", "Gateway address (Dirección de pasarela)", "Primary DNS (DNS primario)" y "Secondary DNS (DNS secundario)".

Cuando se seleccione la región Wlan, remítase a la página 6.

2. En el menú de configuración del sistema, si se selecciona Time/Date (Hora/fecha), aparecerá la pantalla que se muestra debajo.

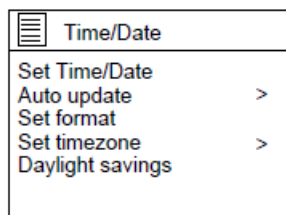

EN	ES
Time/Date	Hora/Fecha
Set Time/Date	Fecha/Hora
Auto update	Actualización automática
Set format	Configurar formato
Set timezone	Configurar zona horaria
Daylight savings	Ahorro de luz diurna

- En el menú de configuración del sistema, si se selecciona Language (Idioma), seleccione uno para configurar el idioma de la interfaz.
- En el menú de configuración del sistema, si se selecciona Factory Reset (Reinicio a fábrica), fíjelo en "YES (SÍ)" para proceder, o fíjelo en "NO" para cancelar el reinicio a fábrica.
- En el menú de configuración del sistema, si se selecciona el asistente de instalación, puede confirmar si desea iniciar la instalación ahora.
- En el menú de configuración del sistema, si se selecciona Info (Información), puede comprobar "SW versión (Versión de software)", "Radio ID (ID de la radio)" y "Friendly Name (Nombre familiar)".
- En el System settings menu (menú de configuración del sistema), si se selecciona Backlight (retroiluminación), la pantalla aparecerá tal y como aparece en la imagen adjunta.

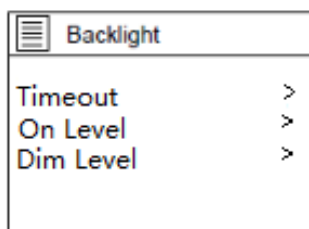

EN	ES
Backlight	Retroiluminación
Timeout	Parada
On Level	A nivel
Dim Level	Nivel de atenuación

Si se selecciona Timeout (Parada), puede fijar la retroiluminación de la pantalla desde Timeout (Parada) a conectada, 10 segundos, 20 segundos, 30 segundos, 45 segundos, 60 segundos, 90 segundos, 120 segundos o 180 segundos.

Si se selecciona On level (A nivel), puede fijar la retroiluminación de la pantalla de Nivel de encendido a High, Medium o Low (Alto, Medio o Bajo).

Si se selecciona Dim level (Nivel de atenuación), asimismo puede fijar la retroiluminación del nivel en espera en High, Medium (Alto, Medio) o Low (Bajo).

Mensajes de error

Mensaje	Descripción	Ejemplo
Error al conectar	Se ha introducido la clave correcta, pero el router rechaza la solicitud.	Se ha habilitado el filtro MC en el router.
¡Error forma!	No se puede reconocer el formato del archivo - independiente de la red.	MP3 recibido pero se ha descubierto que la reproducción no era de MP3 cuando se ha intentado decodificar.
Error de red.	Problema al pasar al router - se reciben datos incorrectos de la red.	Los datos obtenidos del servicio no son legibles.
Red no preparada.	Problema con la conexión al router.	Router apagado
Tiempo de desconexión de red.	Problema al pasar al router - no se ha recibido respuesta de la red	Se estaba reproduciendo la emisora IR y súbitamente la emisora no está disponible.
Servicio no disponible (DAB)	No hay recepción DAB	
Fallo al actualizar	Fallo al actualizar el software	

Solución de problemas

Problema	Causa	Solución
No se puede conectar a la red	Caída de red	Compruebe que funciona la red entre un ordenador y el router
	El router restringe el acceso a las direcciones MAC enumeradas	Obtenga la dirección DIR-260/DIR-261 MAC de Menu (Menú) > System settings (Configuración del Sistema) > Network (Red) > View settings (Ver configuración) y añádale a la lista del router. Nota: DIR-260/DIR-261 dispone de direcciones MAC separadas para redes con cables e inalámbrica; solo se muestra la dirección del método del adaptador de red actual, pero las demás direcciones pueden conseguirse cambiando el primer par de dígitos entre "00" (inalámbrica) y "02" (con cable).
	Fuerza de señal Wi-Fi insuficiente.	Compruebe la distancia al router; vea si se puede conectar un ordenador a la red en esta ubicación.
	Método de encriptación desconocido	Cambie el método de encriptación en el router. DIR-260/DIR-261 es compatible con WEP, WPA y WPA2
	Configuración de red inusual	Configure la red de forma manual en Menu (Menú) > System settings (Ajustes del sistema) > Network (Red) > Manual settings (Ajustes manuales).
No se puede conectar a internet	El cortafuegos evita el acceso	Compruebe que los siguientes puertos del router están abiertos: puertos UDP y TCP 80 y 123; puerto DNS 53. Compartir con Windows: puertos 135-139 y 445. Windows Media Player: varía - los cortafuegos que no pertenecen a Microsoft pueden requerir la configuración para UPnP.
	Conexión a internet caída	Compruebe que funciona internet en un ordenador conectado a la misma red
No se puede reproducir una emisora de radio de Internet específica	El cortafuegos evita el acceso	Compruebe que los siguientes puertos están abiertos: puertos UDP y TCP 80 y 123; puerto DNS 53. Algunas emisoras de radio por internet puede que requieran que abra puertos adicionales.
	La emisora no emite; el ancho de banda está sobrecargado o es insuficiente. La emisión de la emisora usa un códec desconocido. Enlace desactualizado.	Pruebe otras emisoras; intente escucharlo en el ordenador mediante la página web del portal de radio de internet; inténtelo más tarde.
Sonido entrecortado en DAB+	Ajuste el ángulo de la antena o coloque la radio en un lugar con	

mejor recepción.

No hay sonido en DAB+

Mueva la radio de sitio para encontrar recepción.



UNDOK™ es la aplicación complementaria para su sistema de audio Lenco DIR-260/DIR-261.

Con UNDOK puede controlar su dispositivo de audio Lenco DIR-260/DIR-261 a través de una conexión de red WiFi.

Existe una versión para smartphones / tablets ANDROID y APPLE los y puede descargarse desde Google Play app store y Apple appstore. La aplicación UNDOK se puede instalar en cualquier Smartphone o tablet iOS que utilice iOS 7 o una versión posterior. También se encuentra disponible una versión de Android.

Escanee el código QR que aparece debajo para una descarga / instalación directa desde Google Play/Apple Appstore



EN	ES
ANDROID APP ON Google play	ANDROID APP EN Google play



EN	ES
Download on the App Store	Descárguelo en la App Store



Configuración de la conexión de red.

Antes de que pueda usar UNDOK para controlar el Lenco DIR-260/DIR-261, primero debe asegurarse de que su dispositivo inteligente (smartphone, tablet) y el Lenco DIR-260/DIR-261 están conectados a la **misma** red WIFI.

Para conectar sus dispositivos de audio a la red correcta, consulte esta documentación para su dispositivo de audio o consulte la documentación de su smartphone/tablet.

Cuando se conecta a la misma red WIFI, el dispositivo Lenco DIR-260/DIR-261 aparece en la lista de dispositivos de audio que se han encontrado. Seleccione Lenco DIR-260/DIR-261. Ahora puede comenzar a controlar el dispositivo con su aplicación UNDOK.

Pantalla ejemplo de UNDOK de la pantalla del dispositivo

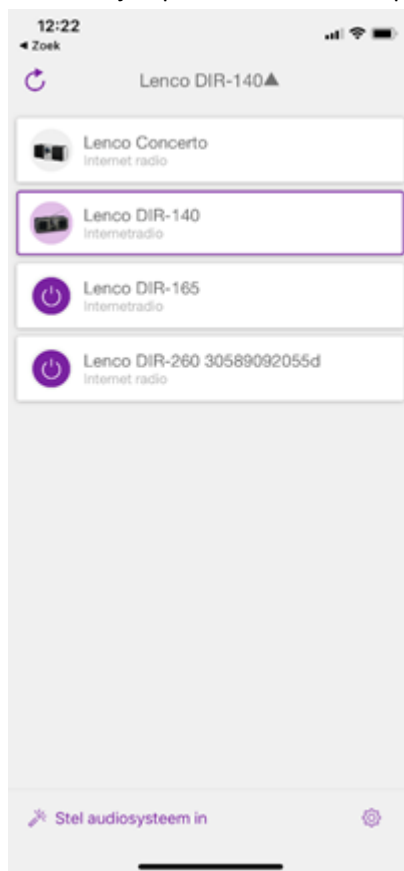

Especificaciones técnicas

Conexiones	DC IN, 3,5mm AUX-IN, salida del auricular de 3,5mm
Entrada del adaptador	CA 100-240V ~ 50/60Hz
Salida del adaptador	12V/2.5A
Potencia de salida	2 x 10 W RMS
Pilas del mando a distancia (no incluidas)	2 x AAA
Frecuencia DAB	174,928 – 239,200 MHz
Frecuencia FM	87,5 - 108 MHz
Frecuencia de Bluetooth:	2402-2480MHz
Consumo de energía	Máximo 30 W
Consumo de energía (en espera)	<1 W
Consumo energético (red en espera)	< 2 W
Temperatura de funcionamiento	0°C-35°C
Posición de funcionamiento	Horizontal
Dimensiones de la unidad	380 x 218 x 145 mm
Peso	3,2 KG

Adaptador de corriente: (sólo para la UE)

Fabricante: SHENZHEN SHI GUANGKAIYUAN TECHNOLOGY., LTD.

Número de modelo: GKYPS0250120EU1

Utilice únicamente el adaptador de CA original

Utilice únicamente la fuente de alimentación indicada en las instrucciones de uso.

Información	Valor y precisión
Nombre de los fabricantes o marcas registradas, registro comercial y dirección	SHENZHEN SHI GUANGKAIYUAN TECHNOLOGY LTD. 91440300053998927W 2 floor, 41 TianSheng Road, TianLiao village, GongMing Street, Guangming, Shenzhen, Guangdong, P.R. China
Identificador del modelo	GKYPS0250120EU1
Tensión de entrada	100-240V
Frecuencia CA de entrada	50/60Hz
Tensión de salida	12V
Corriente de salida	2.5A
Potencia de salida	30W
Eficiencia activa media	86.95%
Eficiencia a carga baja (10%)	80%
Consumo energético sin carga	0.095W

Exención de responsabilidad

Regularmente se llevan a cabo actualizaciones en el Firmware y en los componentes del hardware. Por esta razón, algunas de las instrucciones, especificaciones e imágenes incluidas en este documento pueden diferir ligeramente respecto a su situación particular. Todos los elementos descritos en esta guía tienen un objetivo de mera ilustración, y pueden no ser de aplicación en su situación particular. No se puede obtener ningún derecho ni derecho legal a partir de la descripción hecha en este manual.

Garantía

Lenco ofrece servicio y garantía en cumplimiento con las leyes de la Unión Europea, lo cual implica que, en caso de que su producto precise ser reparado (tanto durante como después del periodo de garantía), deberá contactar directamente con su distribuidor.

Nota importante: No es posible enviar sus reparaciones directamente a Lenco.

Nota importante: Si la unidad es abierta por un centro de servicio no oficial, la garantía quedará anulada.

Este aparato no es adecuado para el uso profesional. En caso de darle un uso profesional, todas las obligaciones de garantía del fabricante quedarán anuladas.

Eliminación del antiguo dispositivo



Este símbolo indica que no deberá deshacerse del producto eléctrico o batería en cuestión junto con los residuos domésticos, en el ámbito de la UE. Para garantizar un tratamiento residual correcto del producto y su batería, por favor, elimínelos cumpliendo con las leyes locales aplicables sobre requisitos para el desechado de equipos eléctricos y baterías. De hacerlo, ayudará a conservar recursos naturales y mejorar los estándares de protección medioambiental en el tratamiento y eliminación de residuos eléctricos (Directiva sobre la Eliminación de Equipos Eléctricos y Electrónicos).

DECLARACIÓN DE CONFORMIDAD

Por la presente, Commaxx declara que el tipo de equipo radioeléctrico [Lenco DIR-260/261] es conforme con la Directiva 2014/53/UE. El texto completo de la declaración UE de conformidad está disponible en la dirección Internet siguiente:

https://commaxx-certificates.com/doc/dir-260_doc.pdf

Tipo de radiofrecuencia	Rango de frecuencia (MHz)	Potencia (dBm)
Bluetooth	2402-2480	<6
WiFi 2.4	2412-2472	<20

WiFi 5	5180-5240	<23
DAB	174-240	-
FM	87.5-108	-

Servicio

Para obtener más información y soporte del departamento técnico, por favor, visite la página web www.lenco.com

Commaxx B.V. Wiebachstraat 37, 6466 NG Kerkrade, Países Bajos.

ATTENZIONE:

L'utilizzo di controlli o regolazioni o l'esecuzione di procedure diverse da quelle specificate può causare l'esposizione a radiazioni pericolose.

PRECAUZIONI PRIMA DELL'USO**CONSERVARE QUESTE ISTRUZIONI:**

1. Non coprire o bloccare le aperture di ventilazione. Quando si posiziona il dispositivo su uno scaffale, lasciare uno spazio libero di 5 cm (2") attorno all'intero perimetro.
2. Installare secondo quanto riportato nel manuale fornito.
3. Tenere il dispositivo lontano da sorgenti termiche come radiatori, termosifoni, stufe, candele e altri prodotti che generano calore o fiamme libere. Il dispositivo può essere utilizzato solo in climi moderati. Evitare ambienti estremamente freddi o caldi. Temperatura operativa compresa tra 0° e 35°C.
4. Evitare l'uso del dispositivo in presenza di forti campi magnetici.
5. Le scariche elettrostatiche possono interferire con il normale utilizzo di questo dispositivo. In tal caso, è sufficiente ripristinare e riavviare il dispositivo seguendo il manuale di istruzioni. Durante la trasmissione di file, maneggiarlo con cura e operare in un ambiente privo di elettricità statica.
6. Avviso! Non inserire mai oggetti nel prodotto attraverso le prese d'aria o le aperture. All'interno del prodotto sono presenti tensioni elevate e l'inserimento di un oggetto può provocare scariche elettriche e/o cortocircuiti. Per lo stesso motivo, non versare acqua o liquidi sul prodotto.
7. Non utilizzare in aree umide o bagnate come bagni, cucine con vapore o piscine.
8. Non esporre il dispositivo a schizzi o gocciolamenti di liquidi; non poggiare sopra o accanto al dispositivo oggetti contenenti liquidi, ad esempio vasi.
9. Non utilizzare questo dispositivo in caso di condensa. Quando l'unità viene utilizzata in una stanza calda e umida, all'interno dell'unità possono formarsi goccioline d'acqua o condensa e l'unità potrebbe non funzionare correttamente; lasciare l'unità spenta per 1 o 2 ore prima di accenderla: l'unità deve essere asciutta prima di essere alimentata.
10. Sebbene questo dispositivo sia fabbricato con la massima cura e controllato più volte prima di lasciare la fabbrica, è comunque possibile che si verifichino problemi come per qualsiasi altra apparecchiatura elettrica. Se si nota fumo, eccessivo accumulo di calore o altri fenomeni imprevisti, scollegare immediatamente la spina dalla presa di alimentazione principale.
11. Questo dispositivo deve funzionare con una fonte di alimentazione con i valori indicati sull'etichetta delle specifiche. Se non si è sicuri del tipo di alimentazione utilizzata in casa, consultare il rivenditore o la compagnia elettrica locale.
12. Tenere fuori dalla portata degli animali domestici, Ad alcuni animali piace mordere i cavi di alimentazione.
13. Per pulire il dispositivo, utilizzare un panno morbido e asciutto. Non usare solventi o liquidi a base di benzina.
Per rimuovere le macchie persistenti, è possibile utilizzare un panno umido con detergente diluito.
14. Il fornitore non è responsabile per danni o perdita di dati causati da malfunzionamento, uso improprio, modifica del dispositivo o sostituzione della batteria.
15. Non interrompere la connessione quando il dispositivo sta formattando o trasferendo file. In caso contrario, i dati potrebbero essere danneggiati o andare persi.
16. Se l'unità dispone della funzione di riproduzione USB, la chiavetta USB deve essere collegata direttamente all'unità. Non utilizzare una prolunga USB perché può causare interferenze con conseguenti anomalie dati.
17. L'etichetta di classificazione è stata contrassegnata sul pannello inferiore o posteriore del dispositivo.
18. Questo dispositivo non è destinato all'uso da parte di persone (compresi i bambini) con disabilità fisiche, sensoriali o mentali, o mancanti di esperienza e conoscenza, a meno che

- non siano sotto supervisione o abbiano ricevuto istruzioni circa l'uso corretto del dispositivo da parte di chi è responsabile per la loro sicurezza.
19. Questo prodotto è destinato esclusivamente all'uso non professionale e non commerciale o industriale.
 20. Assicurarsi che l'unità sia collocata in una posizione stabile. I danni causati dall'uso di questo prodotto in una posizione instabile, vibrazioni o urti o la mancata osservanza di qualsiasi altro avvertimento o precauzione indicati in questo manuale utente non saranno coperti da garanzia.
 21. Non rimuovere mai la carcassa di questo dispositivo.
 22. Non posizionare mai questo dispositivo su altre apparecchiature elettriche.
 23. Non permettere ai bambini di accedere ai sacchetti di plastica.
 24. Utilizzare solo collegamenti/accessori specificati dal produttore.
 25. Rivolgersi a personale qualificato per l'assistenza. L'assistenza è necessaria quando il dispositivo è stato in qualche modo danneggiato, come il cavo di alimentazione o la spina, quando è stato versato del liquido o sono caduti oggetti nel dispositivo, quando il dispositivo è stato esposto a pioggia o umidità, non funziona normalmente o è stato abbandonato.
 26. L'esposizione prolungata ai suoni ad alto volume dei lettori musicali può causare una perdita temporanea o permanente dell'udito.
 27. Se il prodotto viene consegnato con cavo di alimentazione o adattatore di alimentazione CA:
 - In caso di problemi, scollegare il cavo di alimentazione CA e rivolgersi a personale qualificato per l'assistenza.
 - Non calpestare o schiacciare l'alimentatore. Fare molta attenzione, in particolare vicino alle prese e al punto di uscita del cavo. Non posizionare oggetti pesanti sull'alimentatore in quanto potrebbero danneggiarlo. Tenere il dispositivo fuori dalla portata dei bambini. Giocando con il cavo di alimentazione possono infortunarsi seriamente.
 - Scollegare il dispositivo durante i temporali o quando non viene utilizzato per un lungo periodo.
 - La presa di corrente deve essere installata vicino all'apparecchio e deve essere facilmente accessibile.
 - Non sovraccaricare le prese CA né le prolunghe. Il sovraccarico può causare incendi o scariche elettriche.
 - I dispositivi con struttura di classe 1 devono essere collegati a una presa di rete con connessione di messa a terra di protezione.
 - I dispositivi con struttura di classe 2 non richiedono un collegamento a terra.
 - Tenere sempre la spina quando la si estrae dalla presa di rete. Non tirare il cavo di alimentazione. Ciò può causare un cortocircuito.
 - Non utilizzare un cavo o una presa di alimentazione danneggiati o una presa non fissata. Tale azione potrebbe provocare incendi o scariche elettriche.
 28. Se il prodotto contiene o viene consegnato con un telecomando contenente batterie a pulsante/a bottone:

Avvertenza:

 - "Non ingerire la batteria, pericolo di ustioni chimiche" o funzionamento equivalente.
 - (Il telecomando in dotazione con) Il presente prodotto contiene una pila a bottone. Se ingerita, la batteria può causare gravi ustioni interne in sole 2 ore e portare alla morte.
 - Tenere le batterie, nuove o usate, fuori dalla portata dei bambini.
 - Se il vano batteria non si chiude completamente, interrompere l'uso del dispositivo e tenerlo fuori della portata dei bambini.
 - Se si teme che delle batterie possano essere state inghiottite o essere venute a contatto con qualsiasi parte interna del corpo, contattare immediatamente un medico.
 29. Precauzioni sull'uso delle batterie:
 - Pericolo di esplosione se la batteria viene sostituita in modo errato. Sostituire solo con lo stesso tipo o equivalente.

- Non sottoporre le batterie a temperature estreme alte o basse, bassa pressione dell'aria ad alta quota durante l'uso, lo stoccaggio o il trasporto.
- La sostituzione con una batteria di tipo errato può provocare un'esplosione o la perdita di liquidi o gas infiammabili.
- Lo smaltimento di una batteria nel fuoco o in un forno caldo o lo schiacciamento o il taglio meccanico di una batteria possono provocare un'esplosione.
- Lasciare una batteria in un ambiente circostante a temperatura estremamente elevata può provocare un'esplosione o una perdita di liquidi o gas infiammabili.
- Una batteria soggetta a una pressione dell'aria estremamente bassa può provocare un'esplosione o una perdita di liquidi o gas infiammabili.
- È necessario prestare attenzione agli aspetti ambientali legati allo smaltimento delle batterie.

INSTALLAZIONE

- Disimballare tutte le parti e rimuovere il materiale protettivo.
- Non collegare l'unità alla rete elettrica prima di avere controllato la tensione di rete e prima che siano stati effettuati tutti gli altri collegamenti.

*** Queste istruzioni sono relative solo ai prodotti che utilizzano il cavo di alimentazione o l'alimentatore CA.**

Accessori:

Manuale d'uso

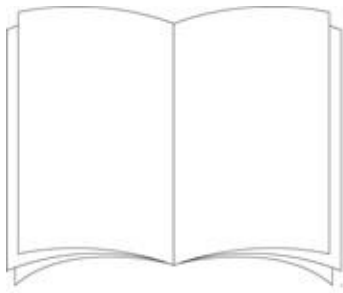

Alimentatore

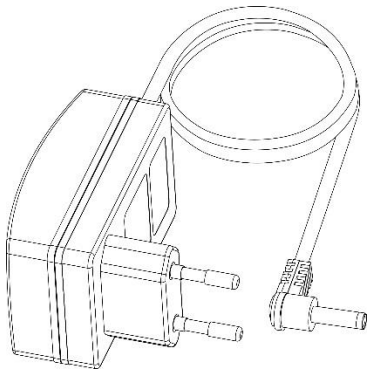

Telecomando

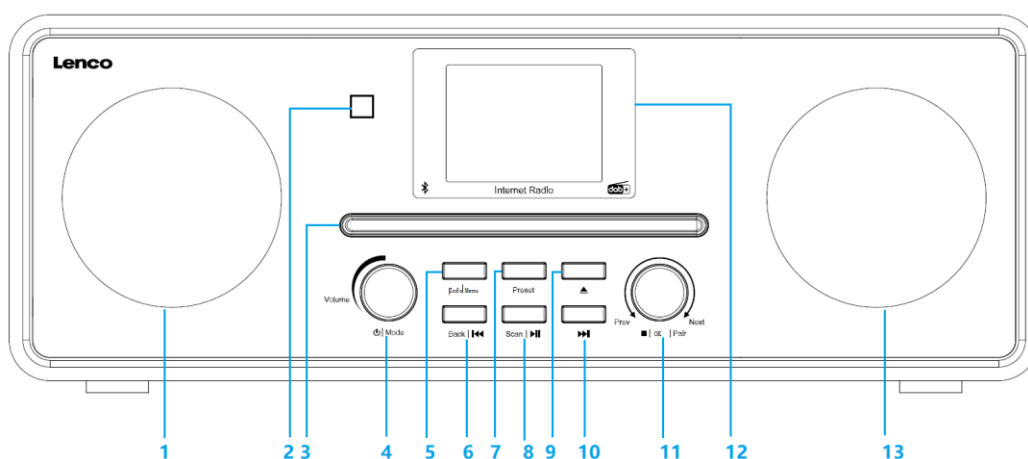

- | | |
|-------------------------------------|---|
| 1. Driver | 8. Pulsante Scansione/Riproduzione/Pausa |
| 2. Ricevitore telecomando | 9. Pulsante Espelli CD |
| 3. Passaggi CD | 10. Pulsante Avanti |
| 4. Manopola Volume/Standby/Modalità | 11. Manopola Arresto/OK/Accoppiamento/Navigazione |
| 5. Pulsante Menu | 12. Display LCD (TFT 2.8") |
| 6. Pulsante Indietro/Precedente | 13. Driver |
| 7. Pulsanti preimpostazione | |

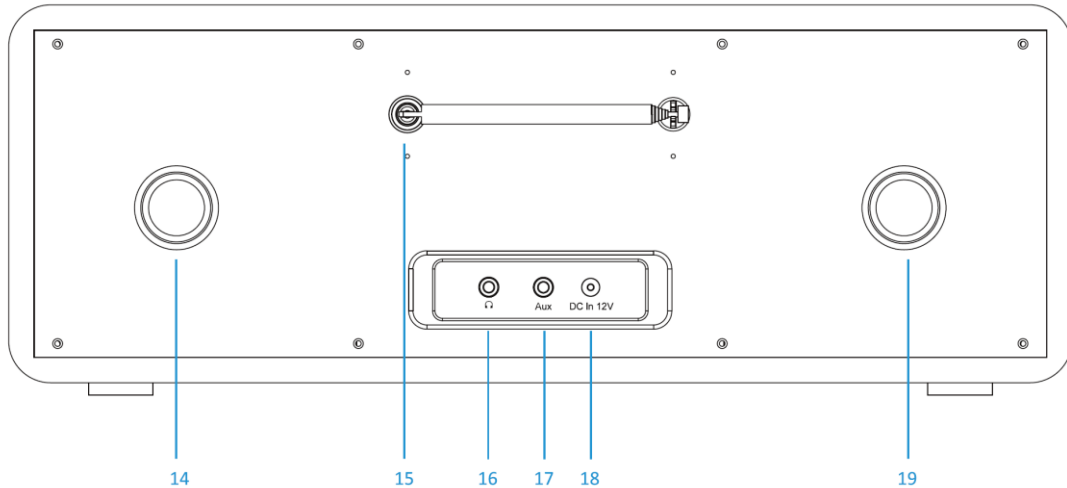

- | | |
|---------------------------|-------------------------|
| 14. Tubo inverter | 15. Antenna telescopica |
| 16. Jack cuffie | 17. Jack Aux |
| 18. CC in jack (12V/2,5A) | 19. Tubo inverter |

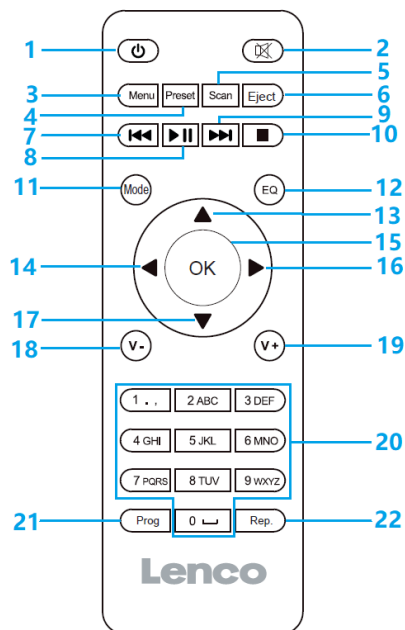

- | | |
|--|---------------------------------|
| 1. Pulsante Standby | 12. Impostazioni equalizzatore |
| 2. Accensione/spegnimento altoparlante | 13. Pulsante cursore Su |
| 3. Menu -Menu principale e informazioni | 14. Pulsante cursore sinistra |
| 4. Preset -Stazioni salvate, Preferiti ecc. | 15. OK Conferma la selezione |
| 5. Scan -Scansione DAB/FM | 16. Pulsante cursore destra |
| 6. Pulsante Espelli | 17. Pulsante cursore Giù |
| 7. Torna indietro di una traccia | 18. V- Abbassa il volume |

- | | |
|--|--|
| 8. ▶ Riproduzione/Pausa | 19. V+ Alza volume |
| 9. ▶▶ Vai avanti di una traccia | 20. 0.....9 Richiama preferiti/Memoria; immissione lettere e numeri |
| 10. ■ Pulsante Arresta riproduzione | 21. Prog per CD |
| 11. Pulsante Modalità | 22. Rip. per CD |

Installazione della batteria nel telecomando:

1. Premere l'indicazione 'open' del coperchio della batteria e far scorrere verso il basso
2. Installare due (2) batterie di dimensioni AAA nel vano batteria (verificare la corretta polarità)
3. far scorrere indietro il coperchio della batteria

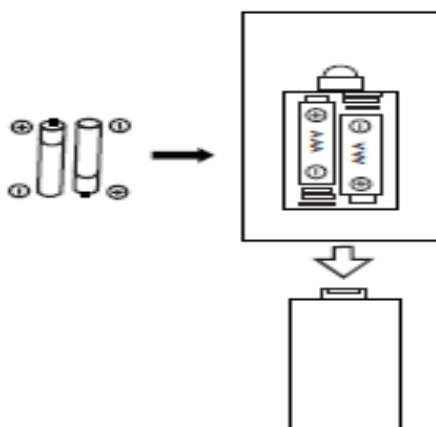

Precauzioni della batteria:

Osservare queste precauzioni:

4. Utilizzare solo il tipo di batteria specificato in questo manuale.
5. Assicurarsi di osservare la corretta polarità durante l'installazione della batteria come indicato nel vano batteria. Una batteria inserita in modo errato può causare danni al dispositivo.
6. Non tentare di ricaricare le batterie monouso. (Seguire le indicazioni del produttore della batteria.)
7. Non gettare le batterie nel fuoco perché potrebbero esplodere.
8. Pulire i contatti della batteria del dispositivo prima di sostituire le batterie scariche.

Primo utilizzo

1. Collegare l'adattatore alla presa a muro, il display apparirà come di seguito.

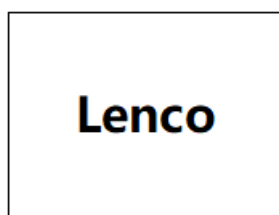

2. Attendere circa 20 secondi, il display apparirà come di seguito. Ruotare la manopola NAVIGAZIONE sull'unità in senso antiorario o premere il pulsante di navigazione sul telecomando per evidenziare "Sì", quindi premere la manopola OK sull'unità o premere il pulsante OK sul telecomando per continuare.

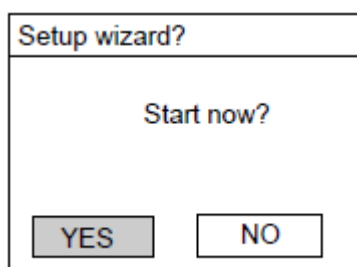

EN	IT
Setup wizard?	Configurazione guidata?
Start now?	Avvia ora?
YES	Sì
NO	NO

3. Il display apparirà come di seguito. Ruotare la manopola NAVIGAZIONE sull'unità o premere i pulsanti di navigazione sul telecomando per evidenziare il formato orario desiderato, quindi premere la manopola OK sull'unità o premere il pulsante OK sul telecomando per continuare.

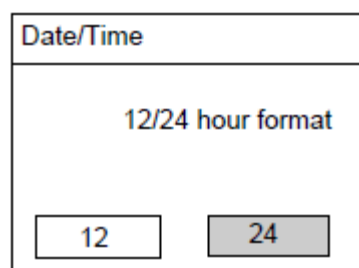

EN	IT
Date/Time	Data/Ora
12/24 hour format	Formato 12/24 ore

4. La pagina di aggiornamento di data e ora apparirà come di seguito.

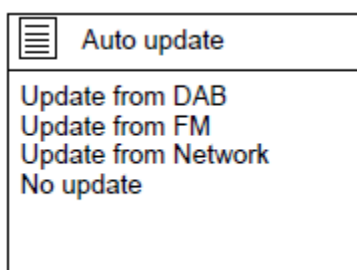

EN	IT
Auto update	Aggiornamento automatico
Update from DAB	Aggiornamento da DAB
Update from FM	Aggiornamento da FM
Update from Network	Aggiornamento da Rete
No update	Nessun aggiornamento

Spiegazione delle opzioni:

Aggiornamento da DAB: L'ora e la data verranno sincronizzate da un segnale DAB

Aggiornamento da FM: L'ora e la data verranno sincronizzate da un segnale FM

Aggiornamento da Rete: L'ora verrà sincronizzata dal segnale Internet / rete

Nessun aggiornamento: Ora e data devono essere impostate manualmente

Ruotare la manopola NAVIGAZIONE sull'unità o utilizzare i pulsanti di navigazione sul telecomando per evidenziare la selezione e premere OK per confermare la selezione



EN	IT
Set timezone	Impostazione fuso orario
UTC + 00:00: Dublin, Landon	UTC + 00:00: Dublino, Londra
UTC + 00:30:	UTC + 00:30:
UTC+ 01:00: Madrid, Ams	UTC + 01:00: Madrid, Ams
UTC+ 01:30:	UTC + 01:30:
UTC + 02:00: Athens, Cario	UTC + 02:00: Atene, Cario
Daylight savings	Risparmio di luce diurna

Daylight savings	Risparmio di luce diurna
ON	ON (Attivo)
OFF	OFF (Disattivo)

Se è selezionato 'Nessun aggiornamento':

Impostare la data e l'ora manualmente.

The screenshot shows a menu titled "Set Time/Date". Below the title, the date "01-01-2017" is displayed, and below that, the time "00:00" is displayed.

EN	IT
Set Time/Date	Impostazione Ora/Data

Il numero del giorno lampeggerà, ruotare la manopola NAVIGAZIONE sull'unità o utilizzare i pulsanti di navigazione sul telecomando per impostare il giorno desiderato, quindi premere il pulsante "OK" sull'unità o sul telecomando per confermare. Ora il numero del mese lampeggerà. Utilizzare la stessa procedura dell'impostazione del giorno, quindi eseguire la stessa operazione per impostare l'anno e l'ora. Vai alla pagina di configurazione successiva.

5. La pagina delle impostazioni di rete apparirà come di seguito. Ruotare la manopola NAVIGAZIONE sull'unità o utilizzare i pulsanti di navigazione sul telecomando per selezionare "YES (Sì)" o "NO".

Premere la manopola "OK" sull'unità o sul telecomando per continuare.

The screenshot shows a menu titled "Network settings". Below the title, the question "Keep network connected?" is displayed. At the bottom of the screen, there are two buttons: "YES" and "NO".

EN	IT
Network settings	Impostazioni di rete
Keep network connected?	Mantenere la rete connessa?
YES	Sì
NO	NO

6. Lo schermo sarà come di seguito. Nella pagina SSID, scegli una delle reti wireless dall'elenco o scegli una delle reti con il prefisso [WPS]...

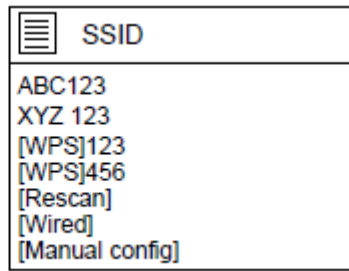
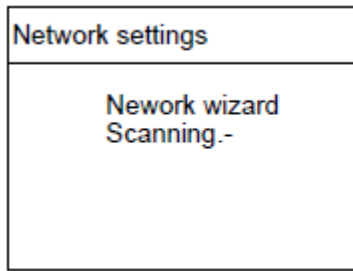

EN	IT
Network settings	Impostazioni di rete
Network wizard Scanning.-	Scansione guidata della rete.-
SSID	SSID
ABC123	ABC123
XYZ 123	XYZ 123
[WPS] 123	[WPS] 123
[WPS] 456	[WPS] 456
[Rescan]	[Rescan]
[Wired]	[Wired]
[Manual config]	[Manual config]

Se, ad esempio, è selezionata la rete wireless ABC123, verrà visualizzata la pagina Chiave.

Ruotare la manopola NAVIGAZIONE sull'unità o utilizzare il pulsante di navigazione sul telecomando per evidenziare il carattere necessario, premere il pulsante "OK" sull'unità o sul telecomando per passare al carattere successivo e ripetere quanto sopra per completare la password WIFI.

BKSP = elimina l'ultimo carattere inserito

OK = conferma la password

CANCEL = annulla l'inserimento della password

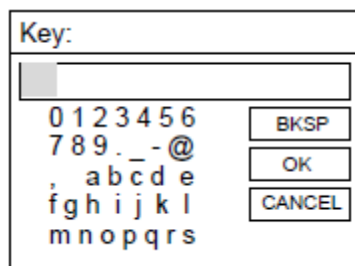

Key:	Tasto:
BKSP	BKSP
OK	OK
CANCEL	CANCEL

Dopo aver completato la password corretta, selezionare OK sul display e premere il pulsante "OK" sul telecomando per continuare. Le pagine successive appariranno come di seguito.

NOTA: È inoltre possibile utilizzare i pulsanti numerici sul telecomando per inserire la password WIFI.

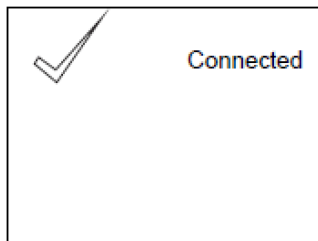
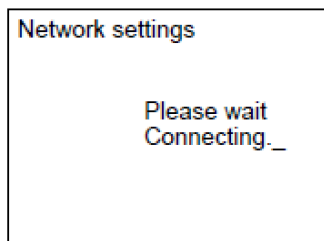

EN	IT
Network settings	Impostazioni di rete
Please wait Connecting._	Attendere Connessione._
Connected	Connesso
Setup wizard	Configurazione guidata
Setup wizard completed	Configurazione guidata completata
Press OK to exit	Premere OK per uscire

Al termine della procedura guidata di configurazione, premere la manopola NAVIGAZIONE o premere il pulsante OK sul telecomando per uscire

Nella pagina SSID, se ad esempio è selezionata la rete [WPS] 123, apparirà la pagina del menu WPS.

NOTA: per utilizzare la funzione WPS avrai bisogno di un router WIFI compatibile con WPS!

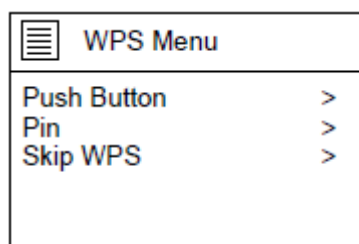

EN	IT
WPS Menu	Menu WPS

Push Button	Push Button
Pin	Pin
Skip WPS	Skip WPS

Se si seleziona "Push Button" (Pulsante a pressione), verrà visualizzata la pagina seguente. Premere il pulsante di connessione WPS sul router, quindi premere la manopola OK sull'unità o sul telecomando.

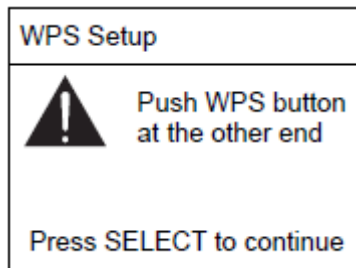

EN	IT
WPS Setup	Impostazione WPS
Push WPS button at the other end	Premere il pulsante WPS all'altra estremità
Press SELECT to continue	Premere SELECT (SELEZIONA) per continuare

Se è selezionato "Pin", l'unità genera un numero di codice di 8 cifre che è necessario immettere nel menu di configurazione del router / punto di accesso wireless. (controlla il manuale del tuo router se hai bisogno di aiuto)

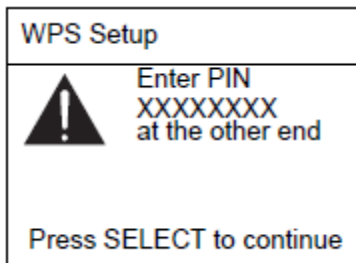

EN	IT
WPS Setup	Impostazione WPS
Enter PIN XXXXXXXX at the other end	Immettere il PIN XXXXXXXX all'altra estremità
Press SELECT to continue	Premere SELECT (SELEZIONA) per continuare

Quando è selezionato "Skip WPS" (Salta WPS), verrà visualizzata la pagina seguente. Immettere la passkey della rete WIFI

Key:	
<input type="text"/>	
0 1 2 3 4 5 6	BKSP OK CANCEL
7 8 9 . _ - @	
, a b c d e	
f g h i j k l	
m n o p q r s	

EN	IT
Key:	Tasto:
BKSP	BKSP
OK	OK
CANCEL	CANCEL

Ruotare la manopola NAVIGAZIONE sull'unità o utilizzare il pulsante di navigazione sul telecomando per evidenziare il carattere necessario, premere il pulsante "OK" sull'unità o sul telecomando per passare al carattere successivo e ripetere quanto sopra per completare la password WIFI.

BKSP = elimina l'ultimo carattere inserito

OK = conferma la password

CANCEL = annulla l'inserimento della password

Dopo aver completato la password corretta, selezionare OK sul display e premere il pulsante "OK" sul telecomando per continuare.

NOTA: È inoltre possibile utilizzare i pulsanti numerici sul telecomando per inserire la password WIFI.

Menu principale

Al termine della configurazione, l'unità accederà al menu principale. Apparirà la pagina seguente. Ruotare la manopola NAVIGAZIONE sull'unità o premere il pulsante di navigazione sul telecomando per navigare tra le voci nell'elenco del menu principale.

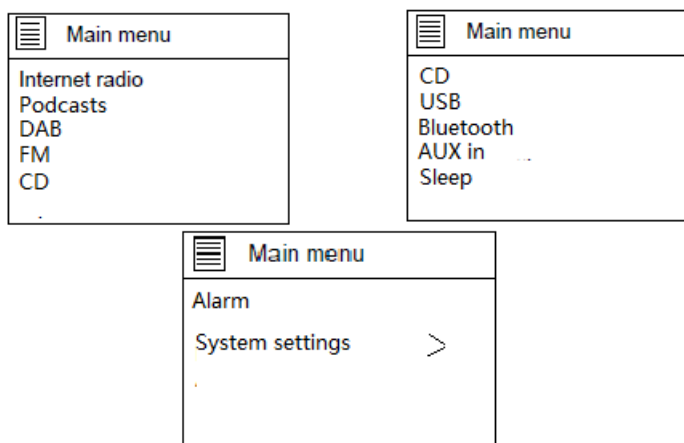

EN	IT
Main menu	Menu principale
Internet radio	Radio Internet
Podcasts	Podcast
DAB	DAB
FM	FM
CD	CD
Main menu	Menu principale
CD	CD
USB	USB
Bluetooth	Bluetooth
AUX in	Ingresso ausiliario
Sleep	Sleep
Main menu	Menu principale
Alarm	Sveglia
System settings	Impostazioni sistema

RADIO INTERNET

Selezionare la radio Internet dal menu principale o premere "mode" sul telecomando fino a selezionare la radio Internet.

La radio Internet Lenco DIR-260/DIR-261 può riprodurre migliaia di stazioni radio e podcast da tutto il mondo attraverso una connessione Internet a banda larga. Quando si seleziona la modalità radio Internet, contatta il portale radio Internet del provider di soluzioni per ottenere un elenco di stazioni, organizzato in diverse categorie come Paese e Popolare. Dopo aver selezionato una stazione, la radio si collega direttamente a quella stazione.

Sono disponibili i controlli locali comuni per il volume del suono, disattivazione dell'audio, riproduzione/pausa e Impostazione predefinita.

Nota: Il menu dell'elenco delle stazioni viene fornito dal portale della radio Internet, quindi è accessibile solo quando la radio è connessa a Internet. Gli elenchi delle stazioni e i sottomenu cambieranno di volta in volta.

L'elenco delle stazioni è organizzato in varie categorie e servizi di ricerca:

Internet radio	
UK	>
History	>
Search	>
Location	>
Popular	>

EN	IT
Internet radio	Radio Internet
UK	UK
History	Cronologia
Search	Ricerca
Location	Posizione
Popular	Popolare

Regno Unito (questo può essere un altro paese. Dipende dal paese in cui stai utilizzando questo dispositivo)

Presenta un sottomenu per la ricerca di stazioni utilizzando una varietà di categorie, ad esempio stazioni locali, stazioni BBC, generi o stazioni di una città specifica. Scegliere la categoria richiesta e verrà visualizzato un ulteriore elenco di sottocategorie oppure (se non sono presenti ulteriori sottocategorie) verranno elencate le stazioni disponibili per la categoria scelta.

Cronologia

Quando si riavvia la modalità radio Internet, viene selezionata l'ultima stazione ascoltata. Per selezionare un'altra stazione utilizzata di recente, selezionare Menu > Station list (Elenco stazioni) > History (Cronologia), quindi una delle stazioni elencate. Le stazioni più recenti vengono visualizzate in cima all'elenco.

Ricerca

È inoltre possibile cercare tra le trasmissioni Internet le stazioni con determinate parole chiave nel titolo. Per eseguire la ricerca, selezionare Menu > Station list (Elenco stazioni) > Search (Cerca). Immettere una parola chiave selezionando i caratteri a turno, quindi OK. Le schermate di immissione della ricerca sono simili nel funzionamento alla schermata di immissione della passphrase Wi-Fi.

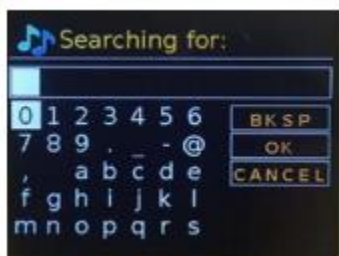

EN	IT
Searching for:	Cercare:
BKSP	BKSP
OK	OK
CANCEL	CANCEL

Seleziona una trasmissione dall'elenco.



EN	IT
Stations	Stazioni
0.11.FM 90s Country	0.11.FM 90s Country
0.11.FM Classic Country	0.11.FM Classic Country
0.11.FM Today's Country	0.11.FM Today's Country
0N Country on Radio	0N Country on Radio
1.FM - Absolute Country...	1.FM - Absolute Country...

Posizione

Per selezionare una trasmissione Internet da una posizione particolare, selezionare Menu > Station list (Elenco stazioni) > Location (Posizione). Selezionare un continente dal menu e verrà visualizzato un elenco di paesi disponibili, selezionare un paese e verranno presentate le stazioni radio Internet disponibili. Scegli una stazione radio dall'elenco per sintonizzarti su quella stazione.

Popolare

Presenta un elenco delle stazioni Internet più popolari di tutto il mondo.

Scopi

Consente di selezionare da un elenco di stazioni definite dalla loro origine (Paese), Genere (stile di musica) o lingua. Naviga tra le opzioni di categoria; una volta effettuata la selezione, una schermata conferma la categoria selezionata e il numero di stazioni all'interno di quella categoria. Per vedere l'elenco, seleziona l'opzione che mostra il numero di stazioni disponibili.

Informazioni In riproduzione

Durante la riproduzione dello streaming, lo schermo mostra il nome e la descrizione. Se sono disponibili informazioni sull'artista e sulla traccia, vengono visualizzate anche queste. Per visualizzare ulteriori informazioni, premere Info. Ogni volta che si preme Info, viene visualizzato un altro insieme di informazioni, scorrendo i seguenti dettagli:

- Slogan (predefinito; dove disponibile)
- Lingua/Località
- Codec e frequenza di campionamento
- Buffer di riproduzione
- Data di oggi

Podcast

Questa radio può riprodurre podcast da tutto il mondo tramite una connessione Internet a banda larga. Quando si seleziona la modalità Podcast, la radio contatta il portale del fornitore di soluzioni per ottenere un elenco di podcast disponibili. Dopo aver selezionato un podcast, la radio si collega direttamente a quella sorgente di podcast. Per accedere alla modalità Podcast, premere Modalità per scorrere le modalità di ascolto fino a quando non viene visualizzato Podcast o selezionare Menu > Main menu (Menu principale) > Podcast. Sono disponibili i controlli locali comuni per il volume del suono, disattivazione dell'audio, riproduzione/pausa e Impostazione predefinita.

Nota: Il menu podcast viene fornito dal portale Podcast, quindi è accessibile solo quando la radio è connessa a Internet. Gli elenchi e i sottomenu dei podcast cambieranno di volta in volta.

- UK
- Ricerca
- Popolare
- Posizione
- Scopi

Regno Unito (questo può essere un altro paese. Dipende dal paese in cui stai utilizzando questo dispositivo)

Presenta un sottomenu per la ricerca di podcast utilizzando una varietà di categorie, ad esempio commedia della settimana, libri e autori, popolari, ecc. Scegli la tua categoria preferita e viene visualizzato un ulteriore elenco di sottocategorie, oppure

(se non sono presenti ulteriori sottocategorie) vengono elencati i podcast disponibili per la categoria scelta.

Ricerca

Puoi anche cercare tra i podcast con determinate parole chiave nel titolo. Per eseguire la ricerca, selezionare Menu > Podcast list (Elenco Podcast) > Search (Cerca). Immettere una parola chiave selezionando i caratteri a turno, quindi OK. Le schermate di immissione della ricerca sono simili nel funzionamento alla schermata di immissione della passphrase Wi-Fi.

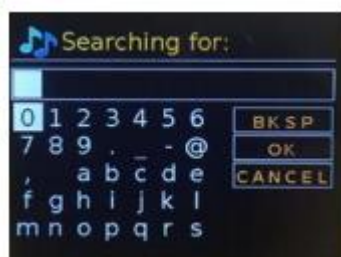

EN	IT
Searching for:	Cercare:
BKSP	BKSP
OK	OK
CANCEL	CANCEL

Seleziona una trasmissione dall'elenco.

Posizione

Per selezionare un podcast da una posizione particolare, selezionare Menu > Podcast list (Elenco Podcast) > Location (Posizione) >. Selezionare un continente dal menu e verrà visualizzato un elenco di paesi disponibili, selezionare un paese e verranno presentati i podcast disponibili. Scegli un podcast dall'elenco per sintonizzarti su quel podcast.

Popolare

Presenta un elenco dei podcast più popolari di tutto il mondo.

Scopi

Consente di selezionare da un elenco di podcast definiti dalla loro origine (Paese), Genere (stile di musica) o lingua. Naviga tra le opzioni di categoria; una volta effettuata la selezione, una schermata conferma la categoria selezionata e il numero di podcast all'interno di quella categoria. Per vedere l'elenco, seleziona l'opzione che mostra il numero di podcast.

Memorizzazione di una stazione come preferita

Stazione radio Internet che memorizza una preselezione:

Durante la riproduzione, tenere premuto il pulsante "Preset" sull'unità o sul telecomando per memorizzare la stazione corrente come preferita.

Apparirà la pagina seguente:

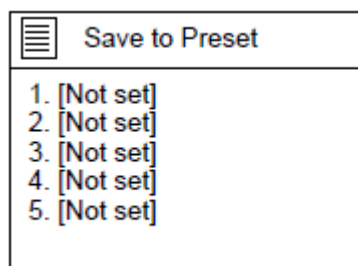

EN	IT
Save to Preset	Salva in Preset
1. [Not set]	1. [Non impostato]
2. [Not set]	2. [Non impostato]
3. [Not set]	3. [Non impostato]
4. [Not set]	4. [Non impostato]
5. [Not set]	5. [Non impostato]

Premere i pulsanti ▲ o ▼ sul telecomando e selezionare la propria posizione desiderata, premere il pulsante 'OK' sull'unità/controllo remoto per confermare la memorizzazione della stazione sulla preselezione selezionata.

Ripetere i passaggi precedenti per memorizzare fino a 10 stazioni preimpostate.

Li troverai nell'elenco Le mie stazioni aggiunte.

Richiama un preset memorizzato

Premere il pulsante "PRESET" sull'unità o sul telecomando per richiamare una stazione memorizzata, ruotare la manopola NAVIGAZIONE sull'unità o utilizzare i pulsanti di navigazione sul telecomando per richiamare una stazione memorizzata, premere "OK" e ascoltare la stazione selezionata.



Informazioni sulla stazione:

Premere ripetutamente il pulsante INFORMAZIONI sul telecomando per controllare le informazioni sulla stazione disponibili.

Premere il pulsante ►|| per mettere in pausa e premerlo di nuovo per riprendere la riproduzione.

Premere il pulsante MENU sull'unità o premere il pulsante Menu sul telecomando per tornare al menu della radio Internet.

Spiegazione dei simboli nella pagina di riproduzione:

 1 This symbol indicates one station stored.
 This symbol indicates wired connection.
 This symbol indicates wireless connection.

EN	IT
This symbol indicates one station stored.	Questo simbolo indica una stazione memorizzata.
This symbol indicates wired connection.	Questo simbolo indica la connessione cablata.
This symbol indicates wireless connection.	Questo simbolo indica la connessione wireless.

Modalità DAB radio

La modalità radio DAB riceve la radio digitale DAB/DAB+ e visualizza le informazioni sulla stazione, lo streaming e la traccia in riproduzione. Per accedere alla modalità DAB, premere Mode per scorrere le modalità di ascolto fino a quando non viene visualizzato DAB Radio oppure selezionare Menu > Main menu (Menu principale) > DAB. Il menu della modalità radio DAB offre le seguenti opzioni:

- Elenco delle stazioni
- Scansione
- Sintonizzazione manuale
- Elimina non valido
- DRC
- Ordine stazioni
- Impostazioni sistema
- Menu principale

Elenco delle stazioni

La prima volta che si seleziona la modalità radio DAB o se l'elenco delle stazioni è vuoto, la radio esegue automaticamente una scansione completa per vedere quali stazioni sono disponibili. Potrebbe anche essere necessario avviare manualmente una scansione per aggiornare l'elenco delle workstation per uno dei seguenti motivi:

- Le stazioni disponibili cambiano di volta in volta
- Se la ricezione non era buona per la scansione originale (ad esempio l'antenna non era sollevata), ciò potrebbe comportare un elenco vuoto o incompleto delle stazioni disponibili.

- Se la ricezione di alcune stazioni è scarsa (gorgogliante), potresti voler elencare solo le stazioni con una buona potenza del segnale.

Un punto interrogativo prima di una stazione in un elenco indica che la stazione non è attualmente disponibile. A seconda della causa della perdita del segnale, questa può essere solo temporanea. Le stazioni che difficilmente saranno nuovamente disponibili (ad esempio, ci si è spostati fuori dal raggio di trasmissione di una stazione), possono essere rimosse dall'elenco delle stazioni.

Scansione delle stazioni

Per avviare una scansione manualmente, selezionare Menu > Scan. Quando la scansione è completa, la radio mostra un elenco delle stazioni disponibili. L'opzione del menu di sintonizzazione manuale consente all'utente di selezionare un canale particolare e visualizzare la potenza del segnale per quel canale.

Rimuovere stazioni dall'elenco

Per rimuovere le stazioni elencate ma non disponibili, selezionare Menu > Prune invalid (Elimina non valido).

Selezione delle stazioni

Per ascoltare o modificare una stazione, selezionare Menu > Station List (Elenco stazioni) e premere la manopola OK. Controllo della manopola di scorrimento per selezionare la stazione che si desidera ascoltare. Le stazioni elencate con un punto interrogativo "?" davanti non sono disponibili. Una volta selezionata, la stazione viene riprodotta e lo schermo mostra le informazioni di "riproduzione" sulla stazione, traccia o programma trasmesso dalla stazione. In alternativa, premendo i tasti sinistro e destro, si salta alla stazione successiva in alto o in basso nell'elenco delle stazioni. Le stazioni preimpostate possono essere memorizzate e richiamate come descritto nella Sezione 4.5 Preimpostazioni.

Informazioni In riproduzione

Durante la riproduzione dello streaming, lo schermo mostra il suo nome e le informazioni DLS (segmento Dynamic Label) trasmesse dalla stazione fornendo informazioni in tempo reale come nome del programma, titolo del brano e dettagli di contatto. Le trasmissioni stereo sono indicate da un'icona nella parte superiore dello schermo. Per visualizzare ulteriori informazioni, premere Info. Ogni volta che si preme Info, viene visualizzato un altro insieme di informazioni, che scorre attraverso il testo DLS, il tipo di programma, il nome / frequenza dell'insieme, la potenza del segnale / tasso di errore, il bit rate / codec / canali, la data odierna e DL Plus (se disponibile).

Presentazione

Quando la presentazione è disponibile (a seconda del segnale trasmesso), le immagini vengono visualizzate sul lato sinistro dello schermo. Per scorrere le diverse opzioni di visualizzazione (miniatura, diapositiva con testo DLS e diapositiva a schermo intero) premere la manopola di controllo.

Impostazioni

Compressione intervallo dinamica (DRC)

Alcune emittenti DAB offrono compressione intervallo dinamica (DRC). Questa funzionalità consente alla radio di comprimere l'intervallo dinamico della trasmissione audio in uscita, in modo che il volume dei suoni tranquilli è aumentato e il volume dei suoni forti è ridotto. Ciò può essere utile se si ascolta la musica con un intervallo a elevata dinamica in un ambiente rumoroso (ad es. musica classica mentre si cucina). Per modificare l'impostazione DRC per radio, selezionare Menu > DRC, e quindi DRC high, DRC low o DRC off.

Nota: L'impostazione Radio DRC non ha alcun effetto se i dati DRC non sono inclusi nella trasmissione.

Ordine stazioni

È possibile scegliere l'ordine dell'elenco delle stazioni DAB in Alfanumerico, Ensemble o Valido. Ensemble elenca gruppi di stazioni che sono trasmessi sullo stesso ensemble, ad es. BBC o South Wales locale. Valido elenca prima le stazioni valide, alfanumericamente, quindi le stazioni non in trasmissione. Per modificare l'ordine delle stazioni, selezionare Menu (Menu) > Station order (Ordine stazioni) > quindi Alphanumeric (Alfanumerico), Ensemble (Completo) o Valid (Valido).

Memorizzazione o preselezione delle stazioni:

Durante la riproduzione di una stazione, premere e tenere premuto il pulsante "PRESET" sull'unità o premere e tenere premuto il pulsante di preimpostazione sul telecomando.

Apparirà la seguente schermata.

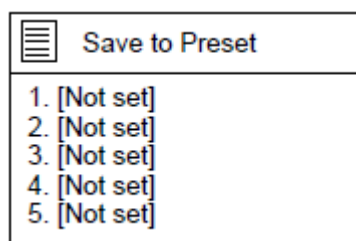

EN	IT
Save to Preset	Salva in Preset
1. [Not set]	1. [Non impostato]
2. [Not set]	2. [Non impostato]
3. [Not set]	3. [Non impostato]
4. [Not set]	4. [Non impostato]
5. [Not set]	5. [Non impostato]

Ruotare la manopola NAVIGAZIONE sull'unità o utilizzare i pulsanti di navigazione sul telecomando per selezionare la posizione di preselezione / memorizzazione, premere la manopola OK sull'unità o premere il pulsante OK sul telecomando per confermare la preselezione / memorizzazione.

Ripetere i passaggi precedenti per memorizzare/preimpostare fino a 10 stazioni.

INFORMAZIONI IMPORTANTI RELATIVE ALLA RICEZIONE DAB+

La ricezione radio DAB+ è diversa dalla ricezione radio FM.

- In FM, spesso è ancora possibile ricevere una stazione debole, ma probabilmente con un fruscio o un suono scoppiettante.
- La ricezione DAB+ funziona in digitale e se il segnale non è sufficiente non si sente nulla. Nessun sibilo o crepitio come con FM. Ciò non è dovuto alla radio, ma al fatto che non c'è abbastanza segnale DAB+ in quella posizione.
- La regola DAB+ è: ricezione assente o debole = nessun suono.

Cosa puoi fare se non hai la ricezione DAB+ diretta?

- Puntare sempre prima l'antenna verso l'alto verticalmente.
- Non posizionare la radio troppo vicino a potenziali fonti di interferenza come caricabatterie, macchinari rotanti, computer, grandi superfici metalliche, ecc.
- Sposta la radio di qualche metro.
- Accendi la radio e attiva una scansione completa nel menu DAB+
- Sul display della radio, vedrai l'avanzamento della scansione e il numero di stazioni trovate nella posizione corrente della radio.

Importante

- Con la ricezione DAB+, può esserci una grande differenza nel livello di ricezione tra una posizione e "a pochi metri di distanza". In caso di segnale DAB+ locale debole, spostare la radio per trovare un segnale più forte.
- Se si porta la radio in un'altra posizione, eseguire nuovamente una scansione completa. Questo ti mostrerà quali stazioni DAB+ possono essere ricevute lì.

Modalità radio FM

La modalità radio FM riceve la radio analogica dalla banda FM e visualizza le informazioni RDS (Radio Data System) sulla stazione e sul programma (dove trasmette). Per accedere alla modalità FM Radio, premere Mode per scorrere le modalità di ascolto fino a quando non viene visualizzato FM Radio oppure selezionare Menu > Main menu (Menu principale) > FM. Il menu della modalità radio FM offre le seguenti opzioni:

- Impostazioni scansione
- Impostazioni audio
- Impostazioni sistema
- Menu principale

Selezione delle stazioni

Per trovare una stazione, premere OK. Il display della frequenza inizia ad aumentare mentre la radio esegue la scansione della banda FM. In alternativa, è possibile eseguire la scansione verso l'alto o verso il basso tenendo premuti i pulsanti sinistro o destro o sintonizzarsi manualmente con pressioni rapide.

Nota: La scansione può essere impostata per cercare solo segnali forti. Le stazioni preimpostate possono essere memorizzate e richiamate come descritto in Preimpostazioni.

Informazioni In riproduzione

Durante la riproduzione di una stazione FM, lo schermo mostra uno dei due seguenti set di dati:

- Se sono disponibili informazioni RDS, per impostazione predefinita viene visualizzato il nome del servizio (cioè il nome della stazione). È possibile scorrere ulteriori informazioni RDS premendo Info. Ogni volta che si preme Info, viene visualizzato un altro insieme di informazioni, scorrendo il testo della radio RDS, il tipo di programma RDS, la frequenza e la data odierna.
- Se non sono disponibili informazioni RDS, viene visualizzata la frequenza attualmente sintonizzata.

Impostazioni

Impostazioni scansione

Per impostazione predefinita, le scansioni FM si fermano a qualsiasi stazione disponibile. Ciò può provocare un rapporto segnale/rumore (sibilo) scadente da stazioni deboli. Per modificare l'impostazione della scansione in modo che si fermi solo alle stazioni con una buona potenza del segnale, selezionare Menu > Scan setting (Impostazioni scansione) > Strong stations only? (Solo stazioni forti?) > Sì

Impostazioni audio

Per impostazione predefinita, tutte le stazioni stereo vengono riprodotte in stereo. Per le stazioni deboli, ciò potrebbe causare un rapporto segnale/rumore scadente (sibilo). Per riprodurre le stazioni deboli in mono, selezionare Menu > Audio setting (Impostazioni audio) > FM weak reception: (Ricezione debole FM:) Elencare in modalità mono > Sì.

Richiamo stazione:

Dopo aver completato la preimpostazione, premere il pulsante MEMORIA o il pulsante Preset per richiamare la stazione memorizzata, premere la manopola OK o il pulsante OK per ascoltare la stazione selezionata.

Quando si seleziona Scan (Scansione), l'unità eseguirà la scansione e si fermerà alla successiva stazione disponibile.

Quando è selezionata la sintonizzazione manuale, verrà visualizzato un elenco di determinate frequenze, selezionarne una e riprodurre.

Quando si seleziona Elimina non valido, verranno rimosse tutte le stazioni non valide dall'elenco.

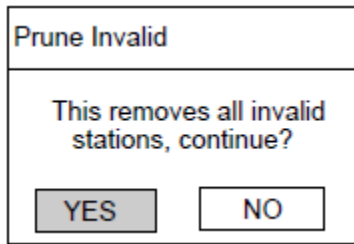

EN	IT
Prune Invalid	Elimina non valido
This removes all invalid stations, continue?	Ciò rimuove tutte le stazioni non valide, continuare?
YES	Sì
NO	NO

Selezionare "YES (SI)" per rimuovere tutte le stazioni non valide, selezionare "NO" per annullare.

Quando è selezionato DRC, impostarlo su DRC alto, DRC basso o DRC spento.

Ci sono 3 livelli di compressione:

DRC Off - nessuna compressione. Questa è l'impostazione predefinita.

DRC basso - compressione media.

DRC alto - compressione massima.

Quando è selezionato Ordine stazione, impostarlo su Alfanumerico, Ensemble o Valido.

NOTA: Se la ricezione è debole, srotolare o estendere l'antenna telescopica o riposizionare l'unità per ottenere una ricezione migliore

Modalità FM:







Nel Menu principale, se è selezionato FM, verrà visualizzata la pagina seguente.



EN	IT
FM	FM
87.50MHz	87,50MHz
FM Radio	Radio FM

[No Radio Text]	[Nessun testo radio]
-----------------	----------------------

Spiegazione simbolo:



 1	This symbol indicates one station stored.
	This symbol indicates the logo.
	This symbol indicates the audio type.
	This symbol indicates the signal strength.
	This symbol indicates wired connection.
	This symbol indicates wireless connection.

EN	IT
This symbol indicates one station stored.	Questo simbolo indica una stazione memorizzata.
This symbol indicates the logo.	Questo simbolo indica il logo.
This symbol indicates the audio type.	Questo simbolo indica il tipo di audio.
This symbol indicates the signal strength.	Questo simbolo indica la potenza di segnale.
This symbol indicates wired connection.	Questo simbolo indica la connessione cablata.
This symbol indicates wireless connection.	Questo simbolo indica la connessione wireless.

Ricerca automatica:

Metodo 1: Premere il pulsante di scansione sul telecomando per ricercare automaticamente;

Metodo 2: Premere il pulsante Scan sul telecomando per ricercare automaticamente;

Metodo 3: Tenere premuto il pulsante  o  sull'unità e sul telecomando per cercare su e giù; quando una stazione viene cercata, si ferma e viene riprodotta.

Memorizzazione o preselezione delle stazioni:

Durante la ricerca di una stazione (es. 92,00 MHz), tenere premuto il pulsante Preset sull'unità o tenere premuto il pulsante Preset sul telecomando, verrà visualizzata la pagina seguente.

 Save to Preset
1. 92.00MHz
2. [Not set]
3. [Not set]
4. [Not set]
5. [Not set]

EN	IT
Save to Preset	Salva in Preset
1. 92.00MHz	1. 92,00MHz
2. [Not set]	2. [Non impostato]
3. [Not set]	3. [Non impostato]
4. [Not set]	4. [Non impostato]
5. [Not set]	5. [Non impostato]

Ruotare la manopola NAVIGAZIONE sull'unità o premere il pulsante ▲ o ▼ sul telecomando per selezionare la posizione di preselezione / memorizzazione, premere la manopola NAVIGAZIONE o premere il pulsante OK per confermare la memorizzazione / preselezione.

Ripetere i passaggi precedenti per memorizzare/preimpostare fino a 10 stazioni.

Richiamo stazione:

Dopo aver completato la preimpostazione, premere il pulsante Preset per richiamare la stazione memorizzata, premere la manopola OK o il pulsante OK per ascoltare la stazione selezionata.

Menu FM:

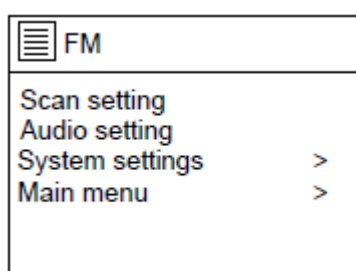

EN	IT
FM	FM
Scan setting	Impostazioni scansione
Audio setting	Impostazione audio
System settings	Impostazioni sistema
Main menu	Menu principale

Se è selezionata l'impostazione di scansione, verrà visualizzata la pagina seguente, ruotare la manopola NAVIGAZIONE sull'unità o premere il pulsante di navigazione sul telecomando per impostare su YES (Sì) o NO.

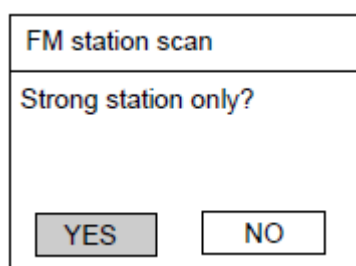

EN	IT
FM station scan	Scansione stazione FM
Strong station only?	Solo stazioni forti?
YES	Sì
NO	NO

Se è selezionata l'impostazione Audio, verrà visualizzata la pagina seguente, ruotare la manopola NAVIGAZIONE sull'unità o premere il pulsante di navigazione sul telecomando per impostare su YES (Sì) o NO.

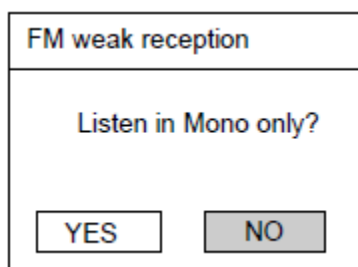

EN	IT
FM weak reception	Ricezione FM debole
Listen in Mono only?	Ascoltare solo mono?
YES	Sì
NO	NO

NOTA: Se la ricezione è debole, estendere l'antenna telescopica o riposizionare l'unità per ottenere una migliore ricezione.

Modalità Aux in:

La modalità Aux in riproduce l'audio da una sorgente esterna come un lettore MP3.

Per riprodurre l'audio con la modalità Aux in

1. Per evitare un volume alto improvviso, abbassare il volume sia della radio che, se regolabile, del dispositivo sorgente audio.
2. Collegare la sorgente audio esterna alla presa stereo Aux in da 3,5mm.

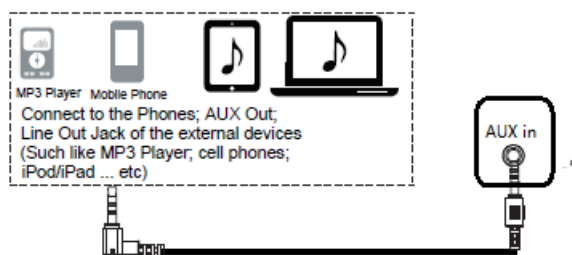

EN	IT
MP3 Player	Lettore MP3
Mobile Phone	Telefono cellulare
Connect to the Phones; AUX Out; Line Out Jack of the external devices (Such like MP3 Player; cell phones; iPod/iPad ... etc)	Collegarsi ai telefoni; Uscita AUX; Line Out Jack dei dispositivi esterni (come lettore MP3; telefoni cellulari; iPod / iPad ... ecc.)

AUX in	Ingresso ausiliario
--------	---------------------

3. Per accedere alla modalità Aux in, premere Mode per scorrere le modalità di ascolto finché non viene visualizzato Aux in, oppure selezionare Menu > Main menu (Menu principale) > Aux in.

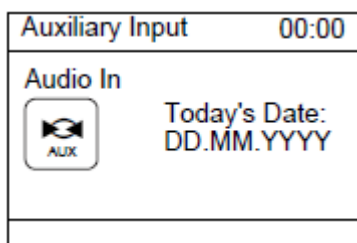

EN	IT
Auxiliary Input	Ingresso ausiliario
Audio In	Audio In
AUX	AUX
Today's Date:	Data di oggi:
DD.MM.YYYY	GG.MM.AAAA

4. Regolare il volume del DIR-260/DIR-261 (e, se necessario, il dispositivo sorgente audio) come richiesto.

Durante la riproduzione, usa il controllo sul tuo dispositivo esterno.

Modalità CD:

Nel Menu principale, se è selezionato CD, verrà visualizzata la pagina seguente.

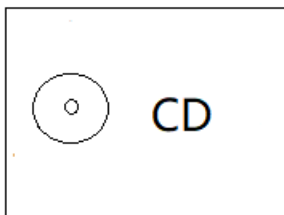



Premere il pulsante di espulsione sull'unità o sul telecomando per aprire lo sportello del CD.
Inserire un disco CD nello scomparto del CD.



Funzione Riproduzione/pausa

Premere il pulsante OK sul dispositivo o il pulsante  sul telecomando per avviare la riproduzione.

Premere il pulsante Invio sul dispositivo o il pulsante  sul telecomando per mettere in pausa.



Premere il pulsante  sul dispositivo o sul telecomando per arrestare la riproduzione.

Premere il pulsante  o  sul dispositivo per saltare indietro o avanti alla traccia desiderata.

Premere il pulsante  o  sul telecomando per saltare indietro o avanti alla traccia desiderata

PROGRAMMAZIONE TRACCIA

In modalità CD / MP3, premere il pulsante prog sul telecomando per avviare la funzione di memoria.

Nel disco CD: "P01" verrà visualizzato mentre "T00" lampeggia, premere  o  per selezionare la traccia che si desidera memorizzare.

Premere il pulsante *Prog* sul telecomando per confermare. Ripetere questa operazione può memorizzare 20 tracce.

REPEAT 1 Per ripetere la traccia (brano) corrente. Apparirà "REPEAT".

REPEAT ALL Per ripetere tutte le tracce (CD intero). Apparirà "REPEAT ALL" (RIPETI TUTTO).

REPEAT FOLDER (nel disco MP3) Per ripetere l'intera cartella. Apparirà "REPEAT FOLDER" (RIPETI CARTELLA).

RANDOM Per mescolare tutte le tracce e riprodurle in ordine casuale. Apparirà "RANDOM (CASUALE)".

INTRO Per riprodurre i primi 10 secondi di ogni traccia.

Modalità Bluetooth:



EN	IT
Bluetooth	Bluetooth

La modalità Bluetooth consente ai dispositivi Bluetooth di accoppiarsi con la radio, ascoltare musica in streaming e visualizzare le informazioni sulla traccia in riproduzione. Per accedere alla modalità Bluetooth Audio, premere Mode per scorrere le modalità di ascolto fino a quando non viene visualizzato Bluetooth Audio, oppure selezionare Menu > Main menu (Menu principale) > Bluetooth. Il menu Audio Bluetooth offre le seguenti opzioni:

- Configurazione Bluetooth
- Visualizza dettagli
- Impostazioni sistema
- Menu principale

Per associare un dispositivo Bluetooth alla radio

In modalità Bluetooth, sulla radio premere Menu > Setup Bluetooth (Configurazione Bluetooth), questo mette la radio in modalità rilevabile. Lo schermo mostra il nome Bluetooth della radio (Lenco DIR-260/DIR-261). Sul tuo dispositivo smart Bluetooth, assicurati che il Bluetooth sia acceso e cerca il dispositivo seleziona la radio dall'elenco dei dispositivi Bluetooth disponibili.

Per passare a un altro dispositivo Bluetooth accoppiato

In modalità Bluetooth, sulla radio selezionare Menu > View details (Visualizza dettagli) > Paired Device List (Elenco dispositivi accoppiati), quindi selezionare il dispositivo richiesto dall'elenco.

Controllo dalla radio

In modalità Bluetooth è possibile mettere in pausa, riprodurre, passare alla traccia successiva e saltare alla traccia precedente (nella playlist sul dispositivo Bluetooth di controllo) utilizzando i pulsanti disponibili sulla radio.

Dettagli connessione Bluetooth

Per informazioni sullo stato corrente della connessione Bluetooth e dei dispositivi Bluetooth accoppiati, in modalità Bluetooth selezionare Menu > View details (Visualizza dettagli), il menu offre le seguenti opzioni:

Informazioni Bluetooth: informazioni sullo stato corrente e sulla versione della connessione Bluetooth sulla radio

Dispositivo connesso: dettagli del dispositivo Bluetooth attualmente connesso

Elenco dispositivi accoppiati: elenco di un massimo di dieci dispositivi che sono stati accoppiati con la radio

NOTA "Questo prodotto ha una funzione di ricezione Bluetooth, non è possibile trasmettere alcun suono Bluetooth con esso: questo significa che puoi ricevere in modalità wireless un segnale audio Bluetooth da una fonte esterna come uno smartphone."

Premere il pulsante **▶||** per riprodurre/mettere in pausa

Premere il pulsante **◀◀** o **▶▶** sul dispositivo o premere **◀◀** o **▶▶** sul telecomando per saltare indietro/avanti la traccia

Tenere premuto il pulsante **◀◀** o **▶▶** per avanzare rapidamente o tornare indietro rapidamente

Per disconnettere un dispositivo Bluetooth connesso: Tenere premuto il pulsante [OK] per 3 secondi. Il messaggio "Bluetooth Discoverable (Bluetooth rilevabile)" apparirà sul display.

Funzione spegnimento:

Nel Menu principale, se è selezionato Spegnimento, verrà visualizzata la pagina seguente.

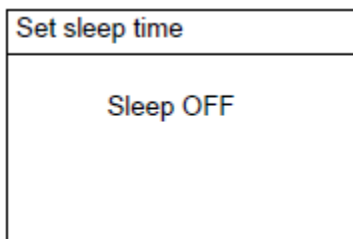

EN	IT
Set sleep time	Impostare il tempo di spegnimento
Sleep OFF	Spegnimento OFF

~ Ruotare la manopola NAVIGATE sull'unità o premere il pulsante **▲** o **▼** sul telecomando per impostare 15, 30, 45, 60 MIN. Al termine dell'impostazione, sul display verrà visualizzato il tempo rimanente.

~ L'icona del tempo di sonno sinistro apparirà nella colonna inferiore dello schermo come illustrato di seguito.

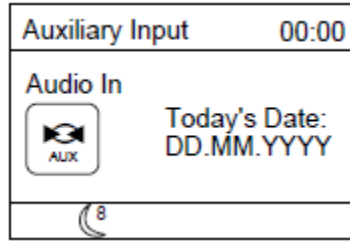
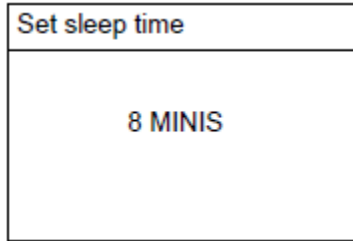

EN	IT
Set sleep time	Impostare il tempo di spegnimento
8 MINIS	8 MIN
Auxiliary Input	Ingresso ausiliario
Audio In	Audio In
AUX	AUX
Today's Date:	Data di oggi:
DD.MM.YYYY	GG.MM.AAAA

Funzione Sveglia:

Nel Menu principale, se è selezionato Sveglie, verrà visualizzata la pagina seguente.

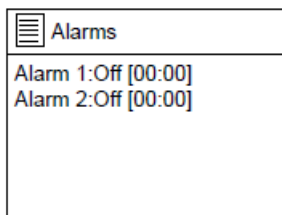

EN	IT
Alarms	Sveglie
Alarm 1: Off [00:00]	Sveglia 1: Off [00:00]
Alarm 2: Off [00:00]	Sveglia 2: Off [00:00]

Se è selezionato Sveglia 1, verrà visualizzata la pagina seguente

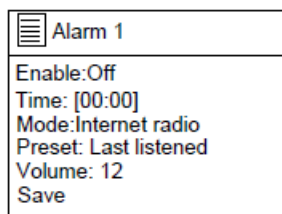

EN	IT
Alarm 1	Alarm 1 (Sveglia 1)
Enable: Off	Enable: Off (Abilita: Disattivo)

Time: [00:00]	Ora: [00:00]
Mode: Internet radio	Modalità: Radio Internet
Preset: Last listened	Preimpostazione: Ultimo ascoltato
Volume: 12	Volume: 12
Save	Salva

Seleziona "Enable (Abilita)" per impostarlo su Disattivato, Giornaliero, Una volta, Fine settimana o Giorni feriali.



Selezionare "Time (Orario)", la cifra dell'ora lampeggerà, ruotare la manopola NAVIGAZIONE sull'unità o premere il pulsante ◀ o ▶ sul telecomando per impostare l'ora desiderata, premere la manopola NAVIGAZIONE o il pulsante OK per confermare; la cifra dei minuti lampeggerà, impostare allo stesso modo i minuti desiderati.

Selezionare "Mode (Modalità)" per impostare la modalità sveglia su Buzz, Internet radio, DAB o FM.

Selezionare "Preset" per impostare la sveglia che suona dall'ultima stazione ascoltata o memorizzata nella radio Internet, nella pagina DAB o FM.

Selezionare "Volume", ruotare la manopola NAVIGAZIONE sull'unità o premere il pulsante ◀ o ▶ sul telecomando per impostare il volume desiderato.

Selezionare "Save (Salva)" dopo tutte le impostazioni, l'icona della sveglia apparirà nella colonna inferiore dello schermo, utilizzare allo stesso modo per impostare la sveglia 2.

Quando suona la sveglia, premere il pulsante MODE  sull'unità o premere il pulsante  sul telecomando per interrompere il suono.



EN	IT
Alarm OFF	Sveglia OFF

Per annullare completamente la sveglia, accedere alle impostazioni della sveglia e impostarla su OFF. L'icona della sveglia scompare.

IMPOSTAZIONI DI SISTEMA:

Una volta completata l'impostazione del menu principale, accedere alle impostazioni di sistema, verrà visualizzata la pagina seguente.

System settings	
Network	>
Time/Date	>
Language	>
Factory Reset	>
Software update	

System settings	
Software Upgrade	
Setup wizard	
Info	
Backlight	>
Multi-room	>

EN	IT
System settings	Impostazioni sistema
Network	Rete
Time/Date	Ora/Data
Language	Lingua
Factory Reset	Ripristino di fabbrica
Software update	Aggiornamento software
System settings	Impostazioni sistema
Software Update	Aggiornamento software
Setup wizard	Configurazione guidata
Info	Info
Backlight	Retroilluminazione
Multi-room	Multisala

5. Nel menu Impostazioni di sistema, se è selezionato Rete, la schermata apparirà come di seguito.

Network settings	
Network wizard	
PBC Wlan setup	
View settings	
Wlan region	>
Manual settings	

Network settings	
Wlan region	>
Manual settings	
NetRemote PIN Setup	
Network profile	>
Keep network connected	

EN	IT
Network settings	Impostazioni di rete
Network wizard	Procedura guidata di rete
PBC Wlan setup	Configurazione PBC Wlan
View settings	Visualizzare le impostazioni
Wlan region	Regione Wlan
Manual settings	Impostazioni manuali
Network settings	Impostazioni di rete

Wlan region	Regione Wlan
Manual settings	Impostazioni manuali
NetRemote PIN Setup	Configurazione NetRemote PIN
Network profile	Profilo di rete
Keep network connected	Mantenere la rete connessa

Quando è selezionata la procedura guidata di rete, l'unità eseguirà la scansione della rete wireless disponibile.

Dopo la scansione, verrà visualizzato l'elenco dei nomi della rete wireless, selezionarne uno e provare a connettersi.

Fare riferimento alla pag. 6.

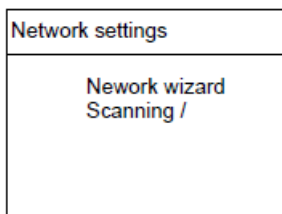

IT	IT
Impostazioni di rete	
Procedura guidata di rete	
Scansione /	

Quando è selezionata l'impostazione PBC Wlan, l'unità eseguirà la scansione della rete wireless disponibile.

Fare riferimento alla pag. 6.

Quando si seleziona Visualizza impostazioni, è possibile selezionare "Active connection (Connessione attiva)", "MAC address (Indirizzo MAC)", "Wlan region (Regione WLAN)", "DHCP", "SSID", "IP address (Indirizzo IP)", "Subnet mask (Maschera di sottorete)", "Gateway address (Indirizzo gateway)", "Primary DNS (DNS primario)" e "Secondary DNS (DNS secondario)".

Quando la regione Wlan è selezionata, fare riferimento alla pag. 6.

6. Nel menu Impostazioni Sistema, se Time/Date (Ora/Data) è selezionata, lo schermo apparirà come segue

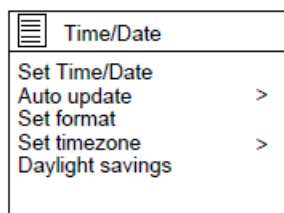

EN	IT
Time/Date	Ora/Data

Set Time/Date	Impostazione Ora/Data
Auto update	Aggiornamento automatico
Set format	Imposta formato
Set timezone	Impostazione fuso orario
Daylight savings	Risparmio di luce diurna

7. Nel menu Impostazioni di sistema, se viene selezionato Language (Lingua), selezionarne una per impostare la lingua dell'interfaccia.
8. Nel menu Impostazioni di sistema, se viene selezionato Factory Reset (Ripristino alle impostazioni di fabbrica), impostarlo su "YES" (SI) per procedere, impostarlo su "NO" per annullare il ripristino delle impostazioni di fabbrica.
9. Nel menu Impostazioni di sistema, se viene selezionato Setup wizard (Installazione guidata), è possibile confermare se avviare la configurazione ora.
10. Nel menu Impostazioni di sistema, se viene selezionato Info (Informazioni), è possibile controllare "SW version" (Versione SW), "Radio ID" (ID radio) e "Friendly Name" (Nome descrittivo).
11. Nel menu Impostazioni di sistema, se viene selezionato Backlight (Retroilluminazione), lo schermo apparirà come nelle immagini allegate.

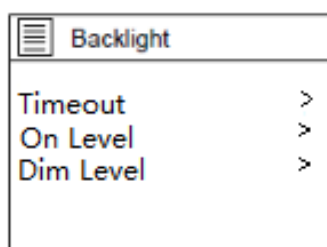

EN	IT
Backlight	Retroilluminazione
Timeout	Timeout
On Level	A livello
Dim Level	Livello attenuato

Se è selezionato Timeout, è possibile impostare la retroilluminazione dello schermo di Timeout su On, 10 sec, 20 sec, 30 sec, 45 sec, 60 sec, 90 sec, 120 sec o 180 sec.

Se viene selezionato On level (A livello), è possibile impostare la retroilluminazione dello schermo del livello di accensione su High (Alto), Medium (Medio) o Low (Basso).

Se viene selezionato Dim level (Livello attenuato), è anche possibile impostare la retroilluminazione dello schermo del livello di standby su High (Alto), Medium (Medio) o Low (Basso).

Messaggi di errore

Messaggio	Descrizione	Esempio
Connessione fallita	È stata inserita la chiave corretta, ma il router rifiuta la richiesta	Filtraggio MAC abilitato sul router
Errore durante la formattazione	Impossibile riconoscere il formato del file - indipendentemente dalla rete	Ho ricevuto MP3, ma ho scoperto che lo streaming non era MP3 durante il tentativo di decodifica
Errore di rete	Problema dopo il router: vengono ricevuti dati errati dalla rete	I dati ottenuti dal server sono illeggibili.
Rete non pronta	Problema con la connessione al router	Router spento
Timeout rete	Problema dopo il router: nessuna risposta ricevuta dalla rete	La stazione IR in streaming e improvvisamente la stazione diventa non disponibile
Assistenza non disponibile (DAB)	Nessuna ricezione DAB	
Aggiornamento fallito	Aggiornamento software fallito	

Risoluzione dei problemi

Problema	Causa	Soluzioni
Impossibile collegarsi alla rete	Rete inattiva	Verificare che la rete funzioni tra un computer e il router
	Il router limita l'accesso agli indirizzi MAC elencati	Ottieni l'indirizzo MAC DIR-260/DIR-261 da Menu > System settings (Impostazioni di sistema) > Network (Rete) > View settings (Visualizza impostazioni) e aggiungi all'elenco dei router. Nota: DIR-260/DIR-261 ha indirizzi MAC separati per reti cablate e wireless; viene visualizzato solo l'indirizzo del metodo dell'adattatore di rete corrente, ma l'altro indirizzo può essere ottenuto cambiando la prima coppia di cifre tra '00' (wireless) e '02' (cablato)
	Potenza del segnale Wi-Fi insufficiente	Verificare la distanza dal router; vedere se un computer può connettersi alla rete in questa posizione
	Metodo di crittografia sconosciuto	Modificare il metodo di crittografia sul router. DIR-260/DIR-261 supporta WEP, WPA e WPA2
	Configurazione di rete insolita	Configurare manualmente la rete tramite Menu > System settings (Impostazioni di sistema) > Network (Rete) > Manual settings (Impostazioni manuali)
Impossibile collegarsi a Internet	Firewall che impedisce l'accesso	Verificare che le porte seguenti siano aperte sul router: Porte UDP e TCP 80 e 123; Porta DNS 53. Condivisioni Windows: porte 135-139 e 445. Windows Media Player: varie – i firewall non Microsoft potrebbero richiedere la configurazione per UPnP.
	Connessione Internet interrotta	Verifica che Internet funzioni per un computer connesso alla stessa rete
Impossibile riprodurre una particolare stazione radio Internet	Firewall che impedisce l'accesso	Verificare che le porte seguenti siano aperte: Porte UDP e TCP 80 e 123; Porta DNS 53. Alcune stazioni radio Internet possono richiedere porte aggiuntive da aprire.
	Stazione che non sta trasmettendo, larghezza di banda sovraccarica o insufficiente. Trasmissione della stazione utilizzando un codec sconosciuto. Link obsoleto.	Prova altre stazioni; provare ad ascoltare sul computer tramite il sito Web del portale della radio Internet; prova più tardi.
Suono balbettante DAB+	Regolare l'angolazione dell'antenna o posizionare la radio in una posizione diversa con una ricezione migliore.	

Nessun suono DAB+

Spostare la radio in una posizione per trovare la ricezione.



UNDOK™ è l'app complementare per il tuo sistema audio Lenco DIR-260/DIR-261.

Con UNDOK puoi controllare il tuo dispositivo audio Lenco DIR-260/DIR-261 tramite una connessione di rete WiFi.

Esiste una versione per smartphone / tablet ANDROID e APPLE Ios e può essere scaricata dall'app store di Google Play e dall'appstore di Apple. L'app UNDOK funziona su qualsiasi smartphone o tablet iOS con iOS 7 o versioni successive. È anche disponibile una versione Android.

Scansiona il codice QR qui sotto per scaricarlo/installarlo direttamente da Google Play/Apple Appstore



EN	IT
ANDROID APP ON Google play	APP ANDROID SU Google Play



EN	IT
Download on the App Store	Scarica dall'App Store



Configurazione connessione di rete.

Prima che UNDOK possa essere utilizzato per controllare il tuo Lenco DIR-260/DIR-261, devi prima assicurarti che il tuo dispositivo smart (smartphone, tablet) e Lenco DIR-260/DIR-261 siano collegati alla stessa rete WIFI.

Per connettere i tuoi dispositivi audio alla rete appropriata, consulta questa documentazione per il tuo dispositivo audio o consulta la documentazione del tuo smartphone / tablet.

Quando è connesso alla stessa rete WIFI, il dispositivo Lenco DIR-260/DIR-261 si troverà nell'elenco dei dispositivi audio trovati. Selezionare il Lenco DIR-260/DIR-261. Ora puoi iniziare il controllo del dispositivo con l'app UNDOK.

UNDOK Schermata di esempio della schermata dei dispositivi

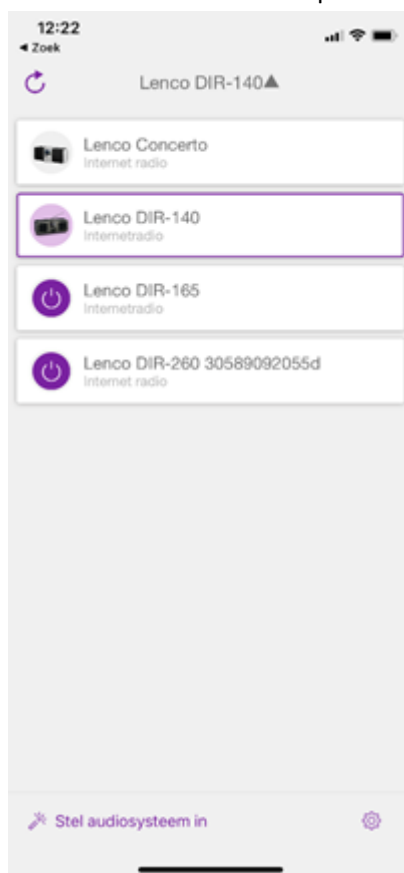

Specifiche Tecniche

Conessioni	CC, ingresso AUX da 3,5 mm, uscita cuffie da 3,5 mm
Ingresso	CA 100-240V ~ 50/60Hz
Uscita	12V/2,5A
Potenza di uscita	2 x 10W RMS
Batterie nel telecomando (non incluse)	AAA
Frequenza DAB	174.928 - 239.200 MHz
Frequenza FM	87,5 - 108 MHz
Frequenza Bluetooth:	2402 - 2480MHz
Consumo di energia	Max 30W
Consumo energetico (standby)	<1W
Consumo energetico (standby rete)	< 2W
Temperatura operativa	0°C-35°C
Posizione operativa	Orizzontale
Dim. unità	380 x 218 x 145mm
Peso	3,2KG

Alimentatore: (solo per UE)

Produttore: SHENZHEN SHI GUANGKAIYUAN TECHNOLOGY., LTD

Numero di modello: GKYP50250120EU1

Utilizzare solo adattatore CA originale

Utilizzare solo l'alimentazione indicata nel presente manuale.

Informazioni	Valore e precisione
Nome o marchio del produttore, registrazione commerciale	SHENZHEN SHI GUANGKAIYUAN TECHNOLOGY LTD. 91440300053998927W
Indirizzo	2 floor, 41 TianSheng Road, TianLiao village, GongMing Street, Guangming, Shenzhen, Guangdong, R.P.C. Cina
Identificatore del modello	GKYP50250120EU1
Tensione in ingresso	100-240V
Frequenza in ingresso CA	50/60 Hz
Tensione in uscita	12V
Corrente in uscita	2,5A
Potenza di uscita	30W
Efficienza media attiva	86,95%
Efficienza a basso carico (10%)	80%
Nessun carico Consumo energetico	0,095W

Clausola di esclusione della responsabilità

Il firmware e/o i componenti hardware vengono aggiornati regolarmente. Pertanto, è possibile che alcune parti relative a istruzioni, specifiche e immagini contenute nella presente documentazione siano diverse da quanto riscontrato nel singolo caso. Tutte le descrizioni incluse in questa guida sono fornite a puro titolo illustrativo e non si applicano necessariamente alla specifica situazione. Nessun diritto legale o contrattuale può derivare dalle descrizioni contenute nel presente libretto di istruzioni.

Garanzia

Lenco offre assistenza e garanzia in conformità con la legge europea, il che significa che in caso di riparazioni (sia durante che dopo il periodo di garanzia) è necessario contattare il rivenditore locale.

Nota importante: Non è possibile inviare direttamente a Lenco i prodotti da riparare.

Nota importante: Qualora l'unità venga aperta o manomessa in qualsiasi modo da un centro di assistenza non riconosciuto, la garanzia decade.

Questo dispositivo non è adatto per l'uso professionale. Qualora l'unità venga utilizzata per scopi professionali, tutti gli obblighi del produttore derivanti dalla garanzia sono nulli.

Smaltimento a fine vita del dispositivo



Questo simbolo indica che in Europa è vietato gettare il relativo prodotto elettrico o batteria tra i rifiuti domestici. Per il corretto smaltimento a fine vita del prodotto e della batteria, attenersi alle vigenti normative locali per il trattamento dei rifiuti da apparecchiature elettriche ed elettroniche e delle batterie. In tal modo si contribuisce a salvaguardare le risorse naturali e a migliorare gli standard per la protezione dell'ambiente nel trattamento dei rifiuti da apparecchiature elettriche ed elettroniche (Direttiva RAEE).

DICHIARAZIONE DI CONFORMITÀ

Il fabbricante, Commaxx, dichiara che il tipo di apparecchiatura radio [Lenco DIR-260/261] è conforme alla direttiva 2014/53/UE. Il testo completo della dichiarazione di conformità UE è disponibile al seguente indirizzo Internet:

https://commaxx-certificates.com/doc/dir-260_doc.pdf

Tipo RF	Intervallo di frequenze (MHz)	Potenza (dBm)
Bluetooth	2402-2480	<6
WiFi 2.4	2412-2472	<20
WiFi 5	5180-5240	<23
DAB	174-240	-
FM	87.5-108	-

Assistenza

Per ulteriori informazioni e accesso all'helpdesk, visitare il sito www.lenco.com

Commaxx B.V. Wiebachstraat 37, 6466 NG Kerkrade, Paesi Bassi